

# 操作手册

## **Proline Promass P 300 FOUNDATION Fieldbus**

科氏力质量流量计

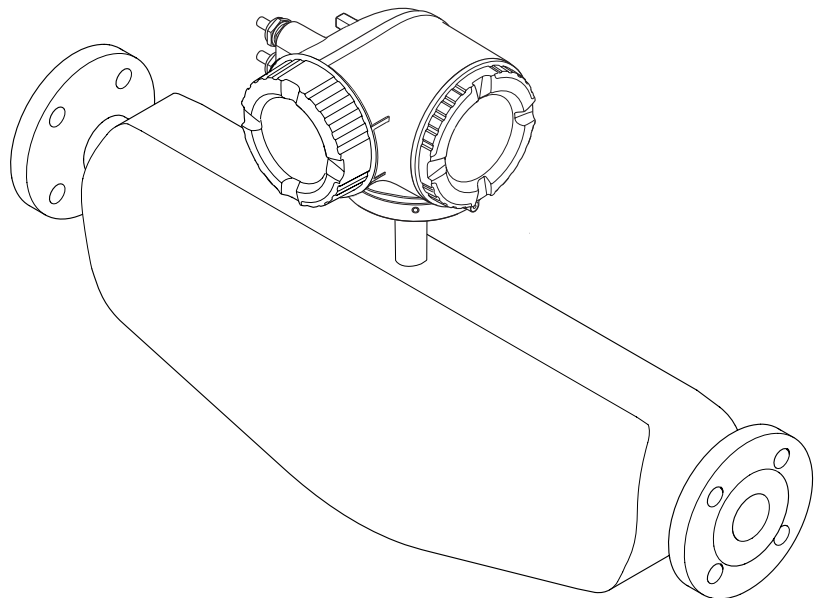

- 请将文档妥善保存在安全地方，便于操作或使用设备时查看。
- 为了避免出现人员或装置危险，请仔细阅读“基本安全指南”章节，以及针对特定操作步骤的文档中的所有其他安全指南。
- 制造商保留修改技术参数的权利，将不预先通知。**Endress+Hauser** 当地销售中心将为您提供最新文档信息和更新文档资料。

# 目录

<b>1</b>	<b>文档信息</b>	<b>6</b>			
1.1	文档功能	6			
1.2	信息图标	6			
1.2.1	安全图标	6			
1.2.2	电气图标	6			
1.2.3	通信图标	6			
1.2.4	工具图标	7			
1.2.5	特定信息图标	7			
1.2.6	图中的图标	7			
1.3	文档资料	8			
1.3.1	标准文档资料	8			
1.3.2	补充文档资料	8			
1.4	注册商标	8			
<b>2</b>	<b>基本安全指南</b>	<b>9</b>			
2.1	人员要求	9			
2.2	指定用途	9			
2.3	工作场所安全	10			
2.4	操作安全	10			
2.5	产品安全	10			
2.6	IT 安全	10			
2.7	仪表 IT 安全	10			
2.7.1	硬件写保护	10			
2.7.2	密码写保护	11			
2.7.3	通过现场总线访问	11			
2.7.4	通过 Web 服务器访问	11			
<b>3</b>	<b>产品描述</b>	<b>12</b>			
3.1	产品设计	12			
<b>4</b>	<b>到货验收和产品标识</b>	<b>13</b>			
4.1	到货验收	13			
4.2	产品标识	13			
4.2.1	变送器铭牌	14			
4.2.2	传感器铭牌	15			
4.2.3	测量设备上的图标	15			
<b>5</b>	<b>储存和运输</b>	<b>16</b>			
5.1	储存条件	16			
5.2	运输产品	16			
5.2.1	不带起吊吊环的测量仪表	16			
5.2.2	带起吊吊环的测量仪表	17			
5.2.3	使用叉车运输	17			
5.3	包装处置	17			
<b>6</b>	<b>安装</b>	<b>18</b>			
6.1	安装条件	18			
6.1.1	安装位置	18			
6.1.2	环境条件和过程条件要求	20			
6.1.3	特殊安装指南	23			
6.2	安装测量仪表	24			
6.2.1	所需工具	24			
6.2.2	准备测量设备	24			
6.2.3	安装测量仪表	24			
6.2.4	旋转变送器外壳	25			
6.2.5	旋转显示单元	25			
6.3	安装后检查	26			
<b>7</b>	<b>电气连接</b>	<b>27</b>			
7.1	连接条件	27			
7.1.1	所需工具	27			
7.1.2	连接电缆要求	27			
7.1.3	接线端子分配	29			
7.1.4	仪表插头	29			
7.1.5	仪表插头的针脚分配	29			
7.1.6	准备测量仪表	29			
7.2	连接测量仪表	30			
7.2.1	连接变送器	30			
7.2.2	连接分离型显示与操作单元 DKX001	33			
7.3	确保电势平衡	33			
7.3.1	要求	33			
7.4	特殊连接指南	34			
7.4.1	连接实例	34			
7.5	确保防护等级	36			
7.6	连接后检查	37			
<b>8</b>	<b>操作方式</b>	<b>38</b>			
8.1	操作方式概述	38			
8.2	操作菜单的结构和功能	39			
8.2.1	操作菜单结构	39			
8.2.2	操作原理	40			
8.3	通过现场显示单元访问操作菜单	41			
8.3.1	操作显示	41			
8.3.2	菜单视图	42			
8.3.3	编辑视图	44			
8.3.4	操作单元	45			
8.3.5	打开文本菜单	46			
8.3.6	在列表中查看和选择	48			
8.3.7	直接查看参数	48			
8.3.8	查询帮助文本	49			
8.3.9	更改参数	50			
8.3.10	用户角色及其访问权限	51			
8.3.11	通过访问密码关闭写保护	51			
8.3.12	开启和关闭键盘锁定功能	51			
8.4	通过网页浏览器访问操作菜单	52			
8.4.1	功能范围	52			
8.4.2	前提	52			
8.4.3	建立连接	53			
8.4.4	退出	55			
8.4.5	用户界面	56			
8.4.6	关闭 Web 服务器	57			
8.4.7	退出	57			
8.5	通过调试软件访问操作菜单	57			
8.5.1	连接调试软件	58			
8.5.2	Field Xpert SFX350、SFX370	60			

8.5.3	FieldCare .....	60	11.4.4	输出值 .....	115
8.5.4	DeviceCare .....	61	11.5	使测量仪表适应过程条件 .....	117
8.5.5	AMS 设备管理机 .....	61	11.6	执行累加器复位 .....	117
8.5.6	475 手操器 .....	62	11.6.1	“设置累加器”参数的功能范围 .....	118
<b>9</b>	<b>系统集成 .....</b>	<b>63</b>	11.6.2	“所有累加器清零”参数的功能范围 .....	118
9.1	设备描述文件概述 .....	63	11.7	显示数据日志 .....	119
9.1.1	设备当前版本信息 .....	63	<b>12</b>	<b>诊断和故障排除 .....</b>	<b>121</b>
9.1.2	调试软件 .....	63	12.1	常规故障排除 .....	121
9.2	循环数据传输 .....	63	12.2	通过发光二极管标识诊断信息 .....	122
9.2.1	块 .....	63	12.2.1	变送器 .....	122
9.2.2	块说明 .....	64	12.3	现场显示单元上的诊断信息 .....	124
9.2.3	执行时间 .....	67	12.3.1	诊断信息 .....	124
9.2.4	操作 .....	68	12.3.2	查看补救措施 .....	126
<b>10</b>	<b>调试 .....</b>	<b>69</b>	12.4	Web 浏览器中的诊断信息 .....	126
10.1	功能检查 .....	69	12.4.1	诊断选项 .....	126
10.2	开启测量设备 .....	69	12.4.2	查看补救信息 .....	127
10.3	通过 FieldCare 连接 .....	69	12.5	DeviceCare 或 FieldCare 中的诊断信息 .....	127
10.4	设置操作语言 .....	69	12.5.1	诊断选项 .....	127
10.5	设置测量仪表 .....	70	12.5.2	查看补救信息 .....	128
10.5.1	设置位号名称 .....	71	12.6	确认诊断信息 .....	129
10.5.2	设置系统单位 .....	71	12.6.1	调节诊断响应 .....	129
10.5.3	选择和设置介质 .....	74	12.6.2	调节状态信号 .....	129
10.5.4	设置模拟量输入 .....	76	12.7	诊断信息概述 .....	133
10.5.5	显示输入/输出(I/O)设置 .....	76	12.7.1	传感器诊断 .....	133
10.5.6	设置电流输入 .....	77	12.7.2	电子部件诊断 .....	135
10.5.7	设置状态输入 .....	78	12.7.3	配置诊断 .....	141
10.5.8	设置电流输出 .....	79	12.7.4	进程诊断 .....	148
10.5.9	设置脉冲/频率/开关量输出 .....	82	12.8	未解决的诊断事件 .....	153
10.5.10	设置继电器输出 .....	89	12.9	诊断转换块中的诊断信息 .....	154
10.5.11	设置现场显示单元 .....	91	12.10	诊断列表 .....	154
10.5.12	设置小流量切除 .....	93	12.11	事件日志 .....	154
10.5.13	设置非满管检测 .....	94	12.11.1	事件历史 .....	154
10.6	高级设置 .....	95	12.11.2	筛选事件日志 .....	155
10.6.1	在此参数中输入访问密码。 .....	96	12.11.3	信息事件概述 .....	155
10.6.2	计算值 .....	96	12.12	复位测量设备 .....	157
10.6.3	执行传感器调整 .....	97	12.12.1	“Restart”参数的功能范围 .....	157
10.6.4	设置累加器 .....	98	12.13	设备信息 .....	157
10.6.5	执行高级显示设置 .....	100	12.14	固件更新历史 .....	158
10.6.6	WLAN 设置 .....	102	<b>13</b>	<b>维护 .....</b>	<b>159</b>
10.6.7	设置管理 .....	103	13.1	维护任务 .....	159
10.6.8	使用设备管理参数 .....	105	13.1.1	外部清洗 .....	159
10.7	仿真 .....	106	13.1.2	内部清洗 .....	159
10.8	写保护设置, 防止未经授权的访问 .....	109	13.2	测量和测试设备 .....	159
10.8.1	通过访问密码设置写保护 .....	109	13.3	Endress+Hauser 服务 .....	159
10.8.2	通过写保护开关设置写保护 .....	110	<b>14</b>	<b>修理 .....</b>	<b>160</b>
10.8.3	通过块操作设置写保护 .....	111	14.1	概述 .....	160
<b>11</b>	<b>操作 .....</b>	<b>112</b>	14.1.1	修理和转换理念 .....	160
11.1	查看仪表锁定状态 .....	112	14.1.2	修理和改装说明 .....	160
11.2	调整操作语言 .....	112	14.2	备件 .....	160
11.3	设置显示 .....	112	14.3	Endress+Hauser 服务 .....	160
11.4	读取测量值 .....	112	14.4	返回 .....	160
11.4.1	“测量变量”子菜单 .....	112	14.5	废弃 .....	160
11.4.2	“累加器”子菜单 .....	114	14.5.1	拆除测量设备 .....	160
11.4.3	“输入值”子菜单 .....	114	14.5.2	废弃测量仪表 .....	161

<b>15</b>	<b>附件</b> .....	<b>162</b>
15.1	仪表专用附件 .....	162
15.1.1	变送器 .....	162
15.1.2	传感器 .....	162
15.2	通信类附件 .....	163
15.3	服务类附件 .....	163
15.4	系统组件 .....	163
<b>16</b>	<b>技术参数</b> .....	<b>165</b>
16.1	应用 .....	165
16.2	功能与系统设计 .....	165
16.3	输入 .....	166
16.4	输出 .....	168
16.5	电源 .....	174
16.6	性能参数 .....	175
16.7	安装 .....	179
16.8	环境条件 .....	179
16.9	过程条件 .....	180
16.10	机械结构 .....	182
16.11	可操作性 .....	185
16.12	证书和认证 .....	189
16.13	应用软件包 .....	190
16.14	附件 .....	191
16.15	补充文档资料 .....	191
	<b>索引</b> .....	<b>193</b>





# 1 文档信息

## 1.1 文档功能







文档中包含仪表生命周期各个阶段内所需的所有信息：从产品标识、到货验收和储存，至安装、电气连接、操作和调试，以及故障排除、维护和废弃。

## 1.2 信息图标

### 1.2.1 安全图标

图标	说明
	<b>危险!</b> 危险状况警示图标。疏忽会导致人员严重或致命伤害。
	<b>警告!</b> 危险状况警示图标。疏忽可能导致人员严重或致命伤害。
	<b>小心!</b> 危险状况警示图标。疏忽可能导致人员轻微或中等伤害。
	<b>注意!</b> 操作和其他影响提示信息图标。不会导致人员伤害。



### 1.2.2 电气图标

图标	说明
	直流电
	交流电
	直流电和交流电
	<b>接地连接</b> 操作员默认此接地端已经通过接地系统可靠接地。
	<b>保护性接地连接</b> 进行后续电气连接前，必须确保此接线端已经安全可靠地接地。
	<b>等电势连接</b> 必须连接至工厂接地系统中：使用等电势连接线或星型接地系统连接，取决于国家法规或公司规范。

### 1.2.3 通信图标

图标	说明
	<b>无线局域网(WLAN)</b> 无线局域网通信。
	<b>Bluetooth (蓝牙)</b> 仪表间的短距离无线数据传输。
	<b>LED 指示灯</b> 发光二极管熄灭。
	<b>LED 指示灯</b> 发光二极管亮起。
	<b>LED 指示灯</b> 发光二极管闪烁。

### 1.2.4 工具图标

图标	说明
	一字螺丝刀
	六角扳手
	开口扳手

### 1.2.5 特定信息图标

图标	说明
	<b>允许</b> 允许的操作、过程或动作。
	<b>推荐</b> 推荐的操作、过程或动作。
	<b>禁止</b> 禁止的操作、过程或动作。
	<b>提示</b> 附加信息。
	参考文档
	参考页面
	参考图
	注意或需要注意的单个步骤
	操作步骤
	操作结果
	帮助信息
	目视检查

### 1.2.6 图中的图标

图标	说明
	部件号
	操作步骤
	视图
	章节
	危险区
	安全区域(非危险区)
	流向

## 1.3 文档资料



包装中的技术资料文档信息查询方式如下:

- W@M Device Viewer : 输入铭牌上的序列号([www.endress.com/deviceviewer](http://www.endress.com/deviceviewer))
- Endress+Hauser Operations App: 输入铭牌上的序列号, 或扫描铭牌上的二维码(QR 码)。



文档及其文档资料代号的详细信息 → 191

### 1.3.1 标准文档资料

文档资料类型	用途和内容
技术资料	<b>仪表的设计规划指南</b> 此文档包含仪表的所有技术参数、附件概述和其他可以随仪表一同订购的产品信息。
传感器简明操作指南	<b>指导用户快速获取第一个测量值: 第一部分</b> 简明操作指南针对于测量仪表安装的专业人员。 <ul style="list-style-type: none"> <li>▪ 到货验收和产品标识</li> <li>▪ 储存和运输</li> <li>▪ 安装</li> </ul>
变送器简明操作指南	<b>指导用户快速获取第一个测量值: 第二部分</b> 变送器简明操作指南针对于负责测量仪表调试、组态设置和参数设置的专业人员(直至得到第一个测量值)。 <ul style="list-style-type: none"> <li>▪ 产品描述</li> <li>▪ 安装</li> <li>▪ 电气连接</li> <li>▪ 操作方式</li> <li>▪ 系统集成</li> <li>▪ 调试</li> <li>▪ 诊断信息</li> </ul>
仪表功能描述	<b>仪表参数的参考文档</b> 文档中包含专家操作菜单中每个参数的详细说明。此文档针对于在仪表的整个生命周期内进行操作的人员和执行特定设置的人员。

### 1.3.2 补充文档资料

根据订购的仪表型号, 随箱提供相应的附加文档资料: 必须始终严格遵守补充文档资料中的各项说明。补充文档资料是整套设备文档的组成部分。

## 1.4 注册商标

### FOUNDATION™ Fieldbus

现场通信组织(Austin, Texas, 美国)正在注册的商标

### TRI-CLAMP®

Ladish 公司(Kenosha, 美国)的注册商标

### Applicator®、FieldCare®、DeviceCare®、Field Xpert™、HistoROM®、TMB®、Heartbeat Technology™

Endress+Hauser 集团的注册商标或正在注册中的商标



## 2 基本安全指南

### 2.1 人员要求

执行安装、调试、诊断和维护操作的人员必须符合下列要求：

- ▶ 经培训的合格专业人员必须具有执行特定功能和任务的资质。
- ▶ 经工厂厂方/操作员授权。
- ▶ 熟悉联邦/国家法规。
- ▶ 开始操作前，专业人员必须事先阅读并理解《操作手册》、补充文档和证书中(取决于实际应用)的各项规定。
- ▶ 遵守操作指南和基本条件要求。

操作人员必须符合下列要求：

- ▶ 经工厂厂方/操作员针对任务要求的指导和授权。
- ▶ 遵守手册中的指南。

### 2.2 指定用途

#### 应用和介质

本文档中介绍的测量仪表仅可用于液体和气体的流量测量。

取决于具体订购型号，测量仪表还可用于爆炸性、易燃性、有毒和氧化介质测量。

允许在危险区中、卫生型应用中或过程压力可能会增大使用风险场合中使用的测量仪表的铭牌上有相应标识。

满足下列要求才能确保测量仪表在使用寿命内始终能够正常工作：

- ▶ 仅当完全符合铭牌参数要求且满足《操作手册》和补充文档资料中列举的常规条件要求时，才使用测量仪表。
- ▶ 参考铭牌，检查订购仪表是否允许在危险区中使用(例如：防爆保护、压力容器安全)。
- ▶ 测量仪表仅可用于其接液部件材料具有足够耐腐蚀能力的介质的测量。
- ▶ 不在大气温度下使用时，测量仪表必须完全符合仪表文档资料中规定的相关基本条件要求：“文档资料”章节。→ 8。
- ▶ 采取防护措施，为测量仪表提供永久防腐保护。

#### 错误使用

非指定用途危及安全。制造商不对错误使用或非指定用途导致的损坏承担任何责任。

#### 警告

##### 腐蚀性或磨损性流体可能导致测量管破裂！

- ▶ 核实过程流体与传感器材料的兼容性。
- ▶ 确保所有过程接液部件材料均具有足够高的耐腐蚀性。
- ▶ 始终在规定压力和温度范围内使用。

#### 注意

##### 核实临界工况：

- ▶ 测量特殊流体和清洗液时，Endress+Hauser 十分乐意帮助您核实接液部件材料的耐腐蚀性。但是，过程中温度、浓度或物位的轻微变化可能会改变材料的耐腐蚀性。因此，Endress+Hauser 对此不做任何担保和承担任何责任。

#### 其他风险

#### 警告

##### 电子部件和介质可能导致表面温度上升。存在人员烫伤的危险！

- ▶ 测量高温流体时，确保已采取烫伤防护措施。

## 2.3 工作场所安全

使用仪表时:

- ▶ 遵守联盟/国家法规, 穿戴人员防护装置。

在管路中进行焊接操作时:

- ▶ 禁止通过测量仪表实现焊接单元接地。

湿手操作仪表时:

- ▶ 存在电冲击增大的风险, 必须佩戴手套。

## 2.4 操作安全

存在人员受伤的风险。

- ▶ 仅在正确技术条件和安全条件下使用仪表。
- ▶ 操作员有责任保证仪表在无干扰条件下工作。

### 改装仪表

未经授权, 禁止改装仪表, 会导致无法预见的危险。

- ▶ 如需要, 请咨询 Endress+Hauser 当地销售中心。

### 修理

应始终确保操作安全性和测量可靠性,

- ▶ 仅进行明确允许的仪表修理。
- ▶ 遵守联邦/国家法规中的电子设备修理准则。
- ▶ 仅使用 Endress+Hauser 的原装备件和附件。

## 2.5 产品安全

测量仪表基于工程实践经验设计, 符合最先进的安全要求。通过出厂测试, 可以安全使用。

满足常规安全标准和法律要求。此外, 还符合设备 EC 一致性声明中的 EC 准则要求。

Endress+Hauser 确保粘贴有 CE 标志的仪表符合上述要求。

## 2.6 IT 安全

只有按照安装指南操作和使用设备, 我们才会提供质保。设备配备安全机制, 防止设备设置被意外更改。

IT 安全措施根据操作员安全标准制定, 旨在为设备和设备数据传输提供额外防护, 必须由操作员亲自实施。

## 2.7 仪表 IT 安全

仪表配备多种特殊功能, 能够为操作员提供有效防护。上述功能由用户自定义设置, 正确设置能够实现更高的操作安全性。在后续章节中提供重要功能参数的概述。

### 2.7.1 硬件写保护

使用写保护开关(主板上的 DIP 开关)通过现场显示、Web 浏览器或调试软件(例如: FieldCare、DeviceCare)可以关闭写保护功能。硬件写保护打开时, 仅允许读参数。

出厂时仪表的硬件写保护关闭 →  110。

## 2.7.2 密码写保护

可以设置多个不同的密码，实现仪表参数写保护或通过 WLAN 接口的仪表写保护。

- **用户自定义访问密码**  
通过现场显示单元、Web 浏览器或调试软件(例如: FieldCare、DeviceCare)实现仪表参数的写保护。等同于硬件写保护。
- **WLAN 密码**  
网络密钥通过 WLAN 接口保护操作单元(例如: 笔记本电脑或台式机)和仪表间的连接，可以单独订购 WLAN 接口。

### 用户自定义访问密码

输入可修改的用户自定义访问密码通过现场显示、Web 浏览器或调试软件(例如: FieldCare、DeviceCare)实现仪表参数的写保护 (→  109)。

出厂时仪表的缺省访问密码设置为 0000 (公开)。

### WLAN 密码

通过 WLAN 接口连接操作单元(例如: 笔记本电脑或台式机)，WLAN 接口可以作为附件订购 (→  59)，带网络密钥保护。网络密钥的 WLAN 授权符合 IEEE 802.11 标准。

出厂时仪表带预设置网络密钥，与仪表型号相关。在 **WLAN 设置** 子菜单 (**WLAN 密码** 参数 (→  103))中更改。



### 常规密码使用说明

- 应在调试过程中更改仪表的出厂访问密码和网络密钥。
- 设置和管理访问密码或网络密钥时，遵守下列常规规则创建安全密码。
- 用户需要管理和小心设置访问密码和网络密钥。
- 设置访问密码和访问密码丢失时的操作步骤的详细信息请参考“通过访问密码实现写保护”章节 →  109

## 2.7.3 通过现场总线访问

进行现场总线通信时，参数处于“只读”模式。可以在 **Fieldbus writing access** 参数中更改选项。

始终不会影响测量值循环传输至上层系统。



 详细信息请参考仪表的《仪表功能描述》 →  192

## 2.7.4 通过 Web 服务器访问

可以通过内置 Web 服务器的 Web 浏览器操作和设置仪表 ()。通过服务接口(CDI-RJ45)或 WLAN 接口连接。

出厂时仪表的 Web 服务器已打开。如需要，可以在 **Web 服务器功能** 参数中关闭 Web 服务器(例如: 完成调试后)。

登录页面中可以隐藏仪表和状态信息显示。防止未经授权的信息访问。

 详细信息请参考仪表的《仪表功能描述》 →  192

### 3 产品描述

仪表包括一台变送器和一个传感器。

提供一种结构类型的仪表。

一体式结构：变送器和传感器组成一个整体机械单元。

#### 3.1 产品设计



图 1 测量仪表的主要部件

- 1 接线腔盖
- 2 显示模块
- 3 变送器外壳
- 4 电子腔盖
- 5 传感器

## 4 到货验收和产品标识

### 4.1 到货验收

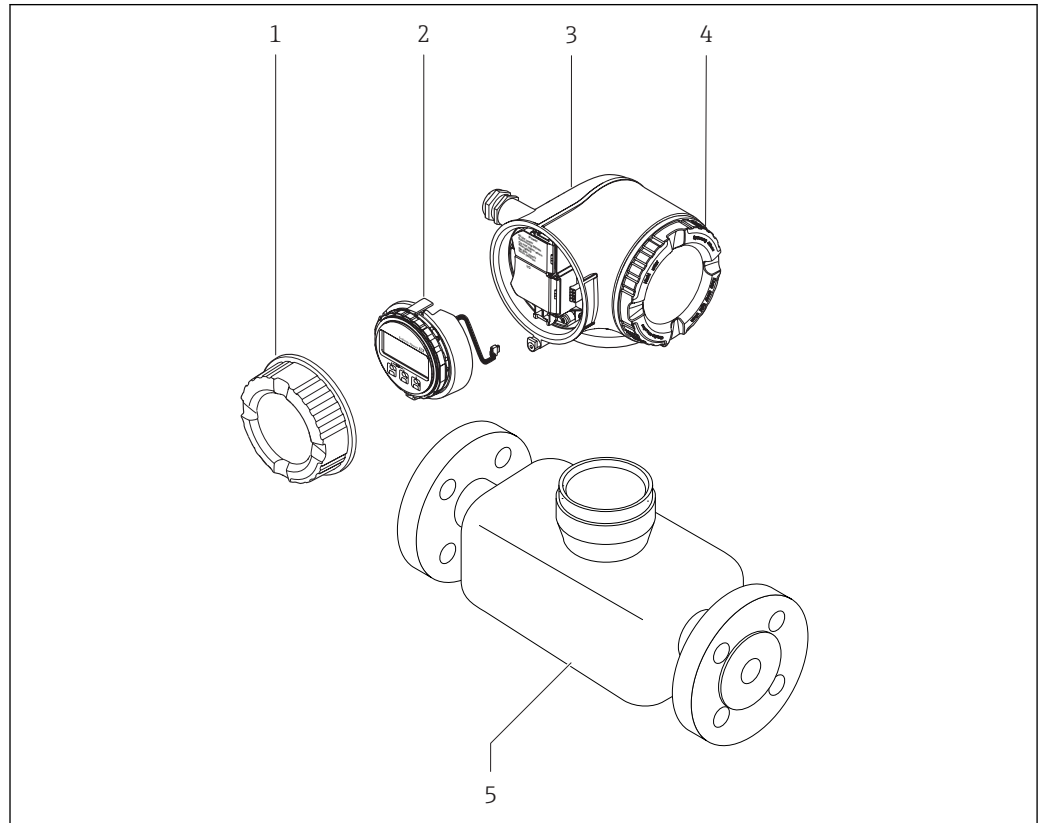
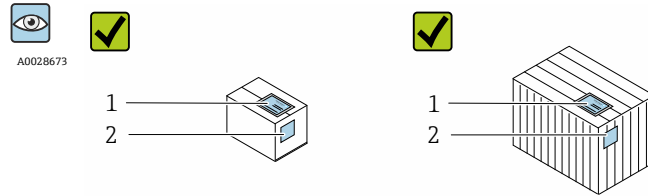

供货清单(1)上的订货号是否与产品粘贴标签(2)上的订货号一致？

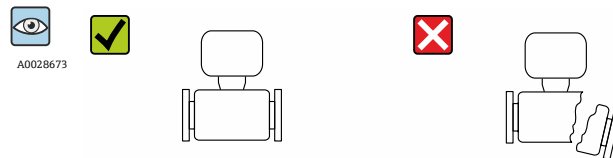
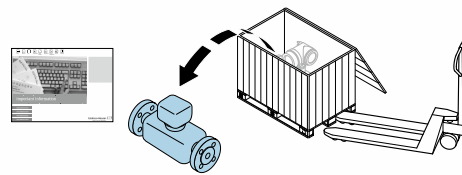

物品是否完好无损？

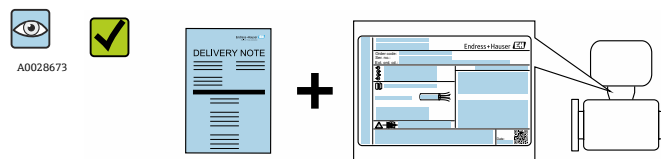

铭牌参数是否与供货清单上的订购信息一致？

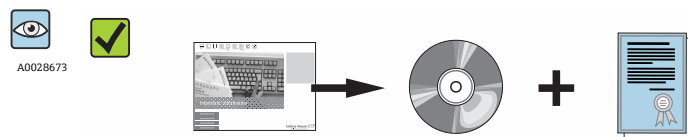

包装中是否附带技术文档资料 CD 光盘(与仪表型号相关)和相关纸质样本？

- i 任一上述条件不满足时，请联系 **Endress+Hauser** 当地销售中心。
  - 取决于仪表型号，包装中可能不含 CD 光盘！在此情形下，可以登陆网址或通过 **Endress+Hauser Operations App** 查询技术文档资料，参考“产品标识”章节。
- 14

### 4.2 产品标识

测量设备的标识信息如下：

- 铭牌参数
- 订货号，标识供货清单上的设备特征
- 在 **W@M Device Viewer** ([www.endress.com/deviceviewer](http://www.endress.com/deviceviewer)) 中输入铭牌上的序列号：显示测量设备的所有信息
- 在 **Endress+Hauser Operations App** 中输入铭牌上的序列号，或使用 **Endress+Hauser Operations App** 扫描铭牌上的二维码(QR 码)：显示测量设备的所有信息

包装中的技术资料文档信息的查询方式如下:

- “设备其他标准文档资料” → 8 和“设备补充文档资料” → 8 章节
- W@M Device Viewer: 输入铭牌上的序列号([www.endress.com/deviceviewer](http://www.endress.com/deviceviewer))
- Endress+Hauser Operations App: 输入铭牌上的序列号, 或扫描铭牌上的二维码(QR 码)

### 4.2.1 变送器铭牌

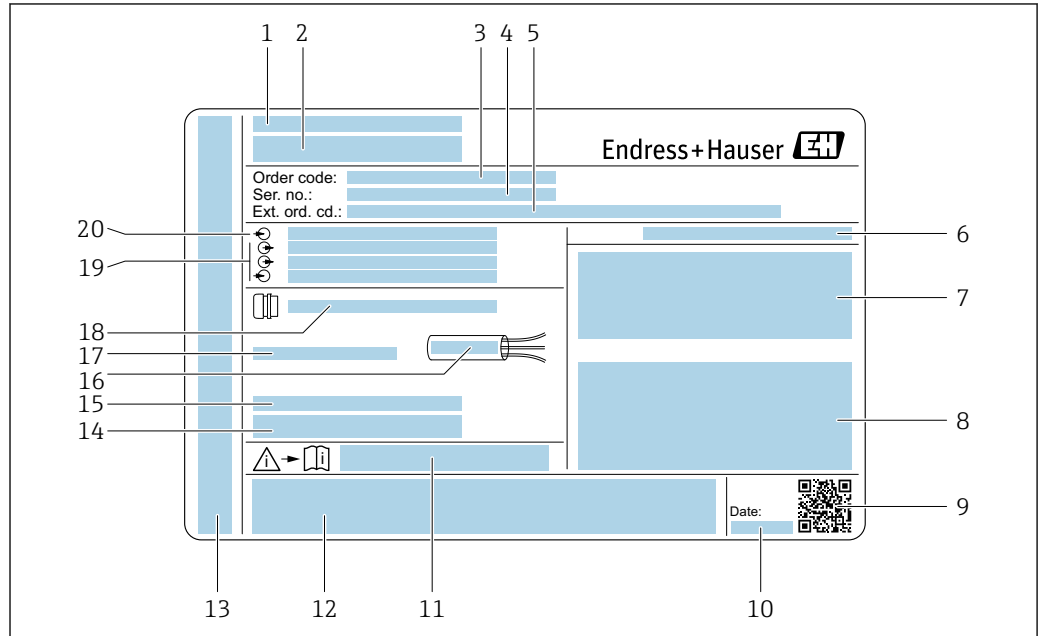

A0029192

图 2 变送器的铭牌示意图

- 1 产地
- 2 变送器名称
- 3 订货号
- 4 序列号
- 5 扩展订货号
- 6 防护等级
- 7 防爆认证: 在危险区中使用
- 8 电气连接参数: 可选输入和输出
- 9 二维码
- 10 生产日期: 年-月
- 11 与安全相关的补充文档的资料代号
- 12 认证和证书, 例如: CE 认证、C-Tick 认证
- 13 在危险区中使用时的接线腔室和电子腔室的防护等级
- 14 出厂时的固件版本号(FW)和设备修订版本号(Dev.Rev.)
- 15 使用特殊产品时的附加信息
- 16 电缆允许温度范围
- 17 允许环境温度( $T_a$ )
- 18 缆塞信息
- 19 可选输入和输出、供电电压
- 20 电气连接参数: 供电电压

## 4.2.2 传感器铭牌

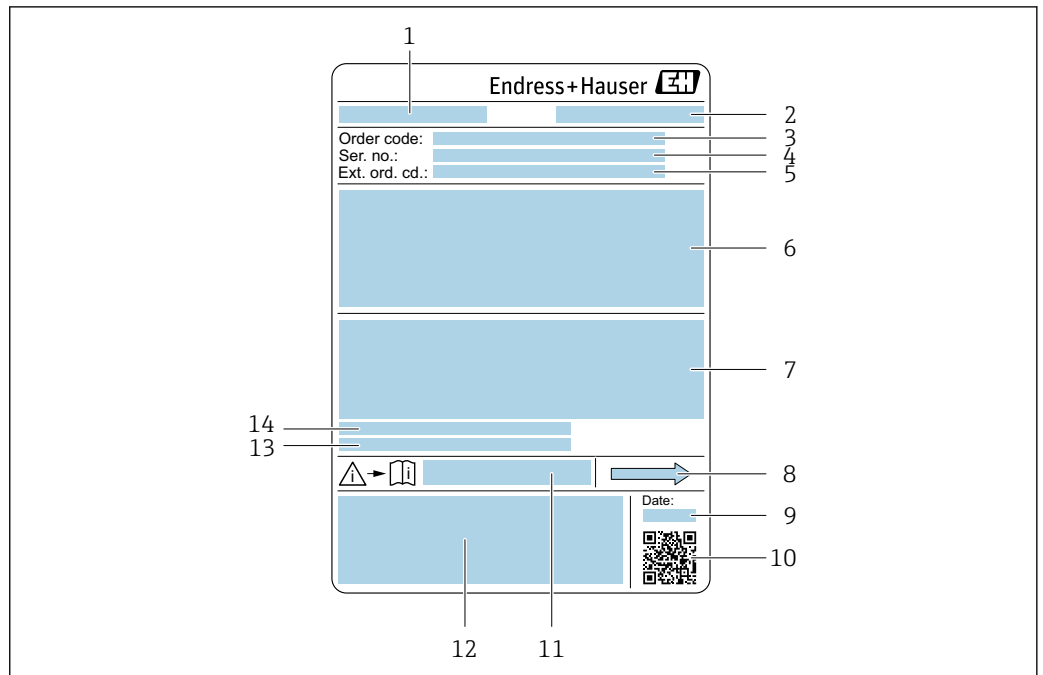

A0029199

图 3 传感器的铭牌示意图

- 1 传感器名称
- 2 产地
- 3 订货号
- 4 序列号
- 5 扩展订货号
- 6 传感器标称口径、法兰标称口径/标称压力、传感器测试压力、介质温度范围、测量管和节流器材质、传感器信息(例如: 第二腔室压力范围、扩展密度范围(特殊密度标定))
- 7 防爆认证、压力设备准则和防护等级认证信息
- 8 流向
- 9 生产日期: 年-月
- 10 二维码
- 11 安全指南补充文档资料代号
- 12 CE 认证、C-Tick 认证
- 13 表面光洁度
- 14 允许环境温度( $T_a$ )



### 订货号

提供订货号, 可以重新订购测量设备。

#### 扩展订货号

- 完整列举设备型号(产品类别)和基本参数(必选项)。
- 仅仅列举可选参数(可选项)中的安全参数和认证参数(例如: LA)。同时还订购其他可选参数时, 使用占位符#统一表示(例如: #LA#)。
- 订购的可选参数中不包括安全参数和认证参数时, 使用占位符+表示(例如: XXXXXX-ABCDE+)。

## 4.2.3 测量设备上的图标

图标	说明
	<b>警告!</b> 危险状况警示图标。疏忽可能导致人员严重或致命伤害。
	<b>参考文档</b> 参考相关设备文档。
	<b>保护性接地连接</b> 进行后续电气连接前, 必须确保此接线端已经安全可靠地接地。

## 5 储存和运输

### 5.1 储存条件

储存时请注意以下几点：

- 使用原包装储存，原包装具有冲击防护功能。
- 请勿拆除安装在过程连接上的防护罩或防护帽。防护罩或防护帽防止密封表面机械受损和测量管污染。
- 采取防护措施，避免仪表直接日晒，出现过高表面温度。
- 在干燥、无尘环境中储存。
- 请勿户外储存。

储存温度 → 179

### 5.2 运输产品

使用原包装将测量仪表运输至测量点。

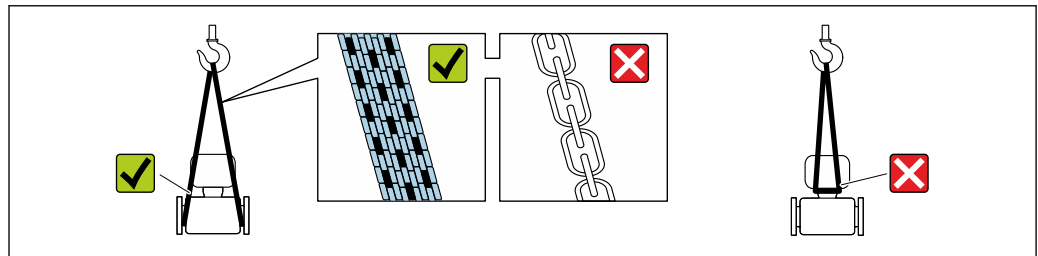

A0029252

**i** 请勿拆除安装在过程连接上的防护罩或防护帽。防护罩或防护帽防止密封表面机械受损和测量管污染。

#### 5.2.1 不带起吊吊环的测量仪表

##### **警告**

测量仪表的重心高于吊绳的起吊点。

如果测量仪表滑动，存在人员受伤的风险。

- ▶ 固定测量仪表，防止滑动或旋转。
- ▶ 注意包装上的重量参数(粘帖标签)。

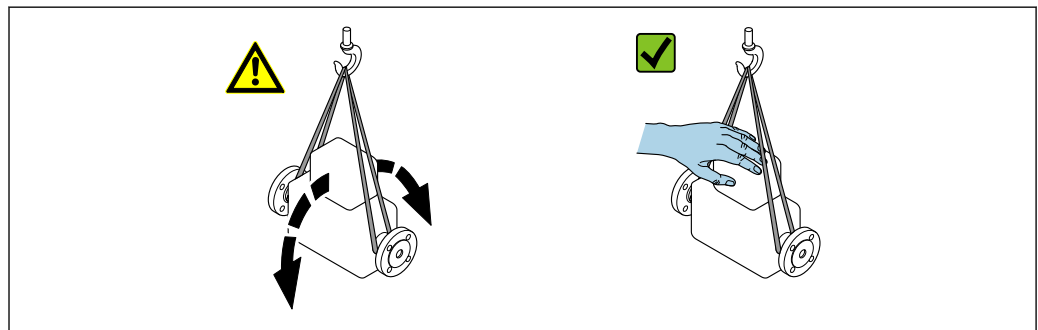

A0029214



### 5.2.2 带起吊吊环的测量仪表



#### 带起吊吊环仪表的特殊运输指南

- ▶ 仅允许通过仪表或法兰上的起吊吊环运输仪表。
- ▶ 必须始终至少使用两个起吊吊环固定仪表。

### 5.2.3 使用叉车运输

使用木箱包装运输时，叉车的叉体从纵向或横向伸入至木箱底板下，抬起测量仪表。

## 5.3 包装处置

所有包装均采用环保材料，100%可回收再利用：

- 测量设备的内包装：聚酯拉伸薄膜，符合 EC 准则 2002/95/EC (RoHS)。
- 包装：
  - 木箱，符合 ISPM 15 标准，带 IPPC 标志。
  - 或
  - 纸板，符合欧洲包装指令 94/62EC；可重复使用的纸板带 RESY 标志。
- 海运出口包装(可选)：木箱，符合 ISPM 15 标准，带 IPPC 标志。
- 搬运硬件和安装硬件：
  - 一次性塑料托盘
  - 塑料肩带
  - 塑料胶条
- 填充件：纸垫

## 6 安装

### 6.1 安装条件

无需采取其他措施，例如使用额外支撑。仪表自身结构使其不受外力的影响。

#### 6.1.1 安装位置

##### 安装位置

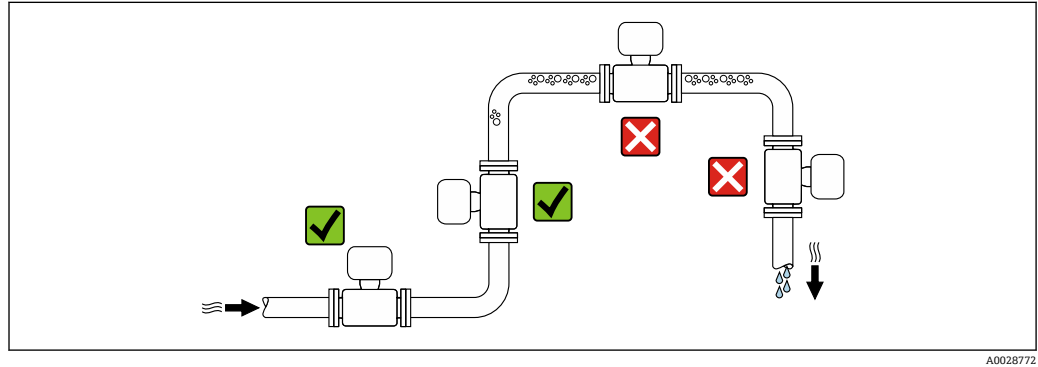

A0028772

测量管中出现气泡积聚现象时会增大测量误差，避免在管道中的下列位置处安装：

- 管道的最高点
- 直接安装在向下排空管道的上方

##### 在竖直向下管道中安装

在竖直向下管道中安装时，建议安装节流孔板或缩径管，防止在测量过程中出现空管测量管。

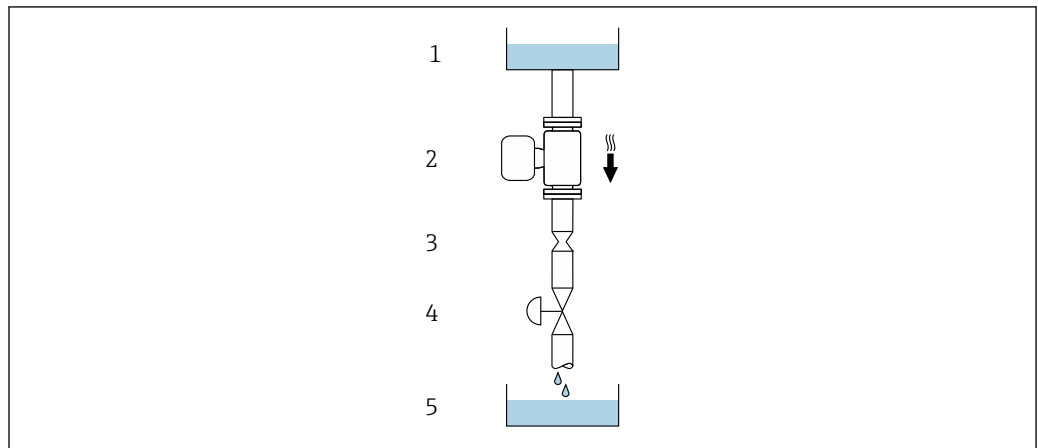

A0028773







图 4 在竖直向下管道中安装(例如：批处理应用)

- 1 供料罐
- 2 传感器
- 3 节流孔板
- 4 阀门
- 5 计量罐

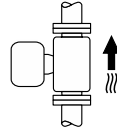
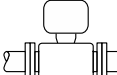
DN		Ø 节流孔板直径	
[mm]	[in]	[mm]	[in]
8	3/8	6	0.24
15	1/2	10	0.40
25	1	14	0.55
40	1 1/2	22	0.87
50	2	28	1.10

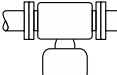
**安装方向**

参考传感器铭牌上的箭头指向进行安装，务必确保箭头指向与管道中介质的流向一致。

安装方向		推荐安装方向
<b>A</b>	竖直管道	 <input checked="" type="checkbox"/> <input checked="" type="checkbox"/>
<b>B</b>	水平管道，变送器表头朝上	 <input checked="" type="checkbox"/> <input checked="" type="checkbox"/> <sup>1)</sup> 例外： →  5,  19
<b>C</b>	水平管道，变送器表头朝下	 <input checked="" type="checkbox"/> <input checked="" type="checkbox"/> <sup>2)</sup> 例外： →  5,  19
<b>D</b>	水平管道，变送器表头朝左/右	 <input checked="" type="checkbox"/> <input checked="" type="checkbox"/>

- 1) 在低温应用中，环境温度可能会下降。建议采取此安装方向，确保不会低于变送器的最低环境温度。
- 2) 在高温应用中，环境温度可能会升高。建议采取此安装方向，确保不会超出变送器的最高环境温度。

带弯测量管的传感器水平安装时，传感器的安装位置必须与流体属性相匹配。

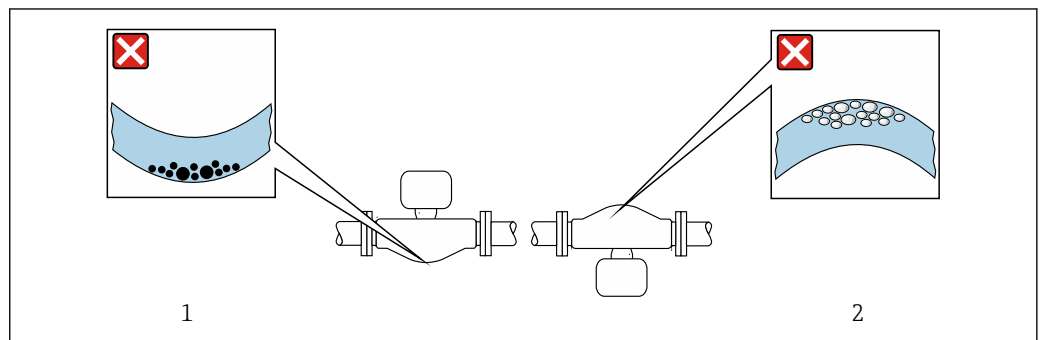

 5 带弯测量管的传感器的安装方向

- 1 测量含固流体时避免此安装方向：存在固体沉积的风险
- 2 测量除气流体时避免此安装方向：存在气体积聚的风险

### 前后直管段

不出现气穴现象就无需考虑管件的前后直管段长度，例如阀门、弯头或三通。→ 图 20

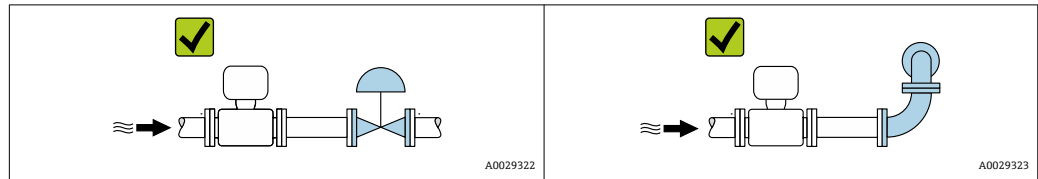

### 安装尺寸

仪表的外形尺寸和安装长度的详细信息请参考《技术资料》中的“机械结构”章节。

## 6.1.2 环境条件和过程条件要求

### 环境温度范围

环境温度范围的详细信息请参考仪表的《操作手册》。

户外使用时：

- 在阴凉处安装测量仪表。
- 避免阳光直射，在气候炎热的地区中使用时需要特别注意。
- 避免直接暴露在气候环境中。

### 温度表

温度表的详细信息请参考单独的仪表文档资料《安全指南》(XA)。

### 系统压力

必须防止出现气穴现象或液体中夹杂的气体逸出。

当压力下降并低于蒸汽压力时，会发生气穴：

- 低沸点液体(例如：烃类、溶剂、液化气体)
- 泵的上游管道中
- ▶ 维持足够高的系统压力可以防止出现气穴现象和气体逸出。

因此，建议采用下列安装位置：

- 垂直管道的最低点
- 泵的下游管道中(无真空危险)

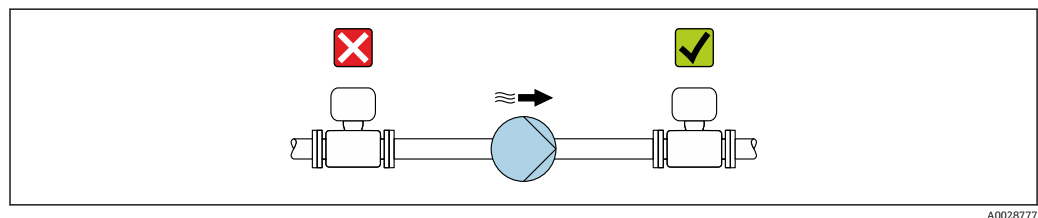

### 隔热

测量某些流体时，需要尽可能减少由传感器散发至变送器的热量。多种保温材料满足隔热要求。

#### 注意

**保温层可能会导致电子部件过热!**

- ▶ 注意变送器颈部的最大允许保温层高度，确保变送器颈部未被覆盖。

**注意****带保温层的仪表过热危险**

- ▶ 确保变送器外壳的下部温度不会超过 80 °C (176 °F)

**注意****保温层厚度允许超过最大推荐厚度值。**

前提:

- ▶ 变送器颈部始终能够充分散热。
- ▶ 外壳底座上有足够多的裸露部分。裸露部分相当于散热器，防止电子部件过热和过冷。

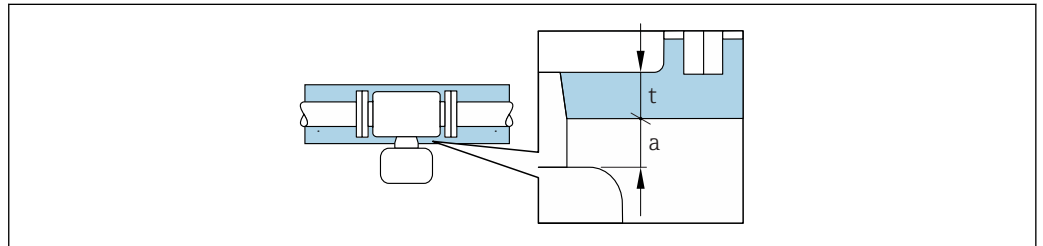

A0028853

- t 最大保温层厚度  
a 至保温层的最小距离

变送器与保温层的最小间距为 10 mm (0.39 in)。确保保温层未覆盖变送器。

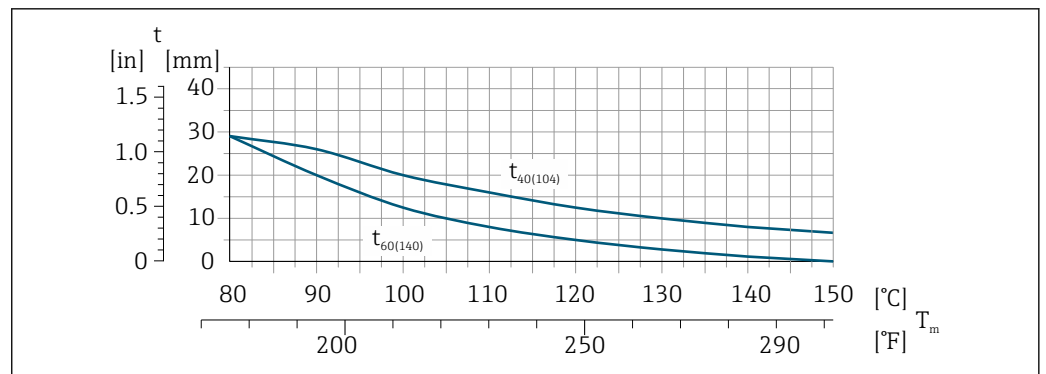
**最大推荐保温层厚度**

A0028904

图 6 最大推荐保温层厚度 (t) 取决于介质温度 (T) 和环境温度 (T<sub>a</sub>)

- t 保温层厚度  
T 介质温度  
t40 t<sub>40(104)</sub> = T<sub>a</sub> = 40 °C (104 °F) 时的最大推荐保温层厚度  
t60 t<sub>60(140)</sub> = T<sub>a</sub> = 60 °C (140 °F) 时的最大推荐保温层厚度

**扩展温度范围内的最大推荐保温层厚度**

在扩展温度范围内，带长颈的仪表型号（订购选项“测量管材质”，选型代号 **TD**、**TG**），或带隔热长颈的仪表型号（订购选项“传感器选项”，选型代号 **CG**）：

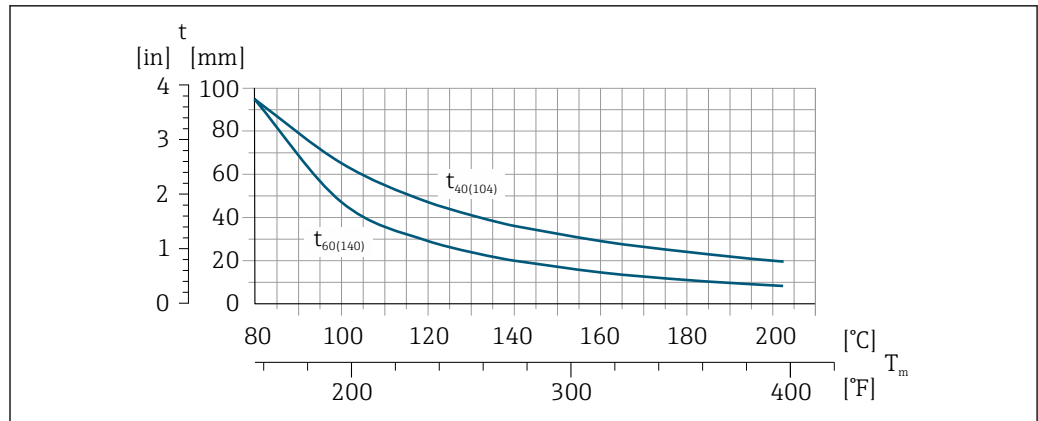

A0029921

图 7 最大推荐保温层厚度 (t) 取决于介质温度 (T) 和环境温度 (T<sub>a</sub>)

t 保温层厚度

T 介质温度

t<sub>40</sub> t<sub>40(104)</sub> = T<sub>a</sub> = 40 °C (104 °F) 时的最大推荐保温层厚度

t<sub>60</sub> t<sub>60(140)</sub> = T<sub>a</sub> = 60 °C (140 °F) 时的最大推荐保温层厚度

## 伴热

### 注意

#### 环境温度上升会导致电子部件过热!

- ▶ 注意变送器的最高允许环境温度。
- ▶ 取决于流体温度，注意仪表的安装方向要求。

### 注意

#### 伴热过程中存在过热危险

- ▶ 保证变送器外壳的下部的温度不会超过 80 °C (176 °F)。
- ▶ 变送器颈部充分散热。
- ▶ 变送器颈部充分裸露。未被保温层覆盖的颈部用作散热器，防止电子部件过热和过冷。

## 伴热方式

测量某些流体时，需要避免传感器处的热量流失。用户可以选用下列伴热方式之一：

- 电伴热：例如：电加热装置
- 通过管道内流通热水或蒸汽实现伴热
- 通过热夹套实现伴热

## 使用电伴热系统

电伴热基于相角控制或脉冲控制原理工作时，电磁场会影响测量值(数值大于 EN 标准规定的允许值(正弦波信号 30 A/m))。

因此必须电磁屏蔽传感器：可以使用锡板或钢板屏蔽外壳，无特殊方向要求(例如：V330-35A)。

钢板要求如下：

- 相对磁导率：μ<sub>r</sub> ≥ 300
- 钢板厚度：d ≥ 0.35 mm (d ≥ 0.014 in)

## 振动

测量管的高频振动使其不受系统振动的影响，确保正确测量。

### 6.1.3 特殊安装指南

#### 确保完全自排空

传感器安装在水平管道中时，使用非对称卡箍可以确保测量管完全自排空。系统倾斜固定在特定方向上，流体自身的重力可以实现完全自排空。必须在水平管道中正确安装传感器，确保完全自排空。传感器上的标记标识了正确安装位置，优化自排空效果。

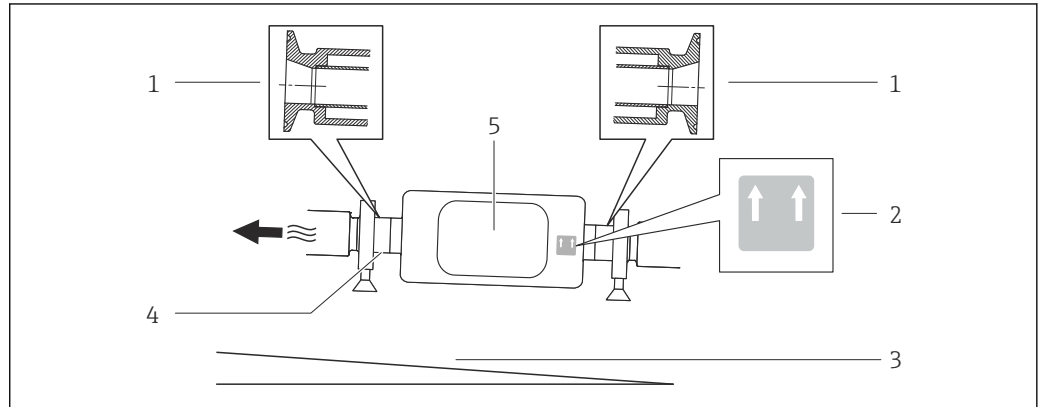

- 1 非对称接头连接
- 2 “This side up /此面朝上”标签，标识此面朝上放置
- 3 根据卫生型要求，倾斜安装仪表。倾斜度：约 2°或 35 mm/m (0.42 in/ft)
- 4 底部下划线为非对称过程连接的最低点
- 5 变送器

#### 固定卫生型连接的安装卡箍

基于操作性能考虑，无需采取其他措施支撑传感器。如需使用支撑安装传感器，必须遵守下列尺寸要求。

在卡箍和测量仪表间安装带内衬的安装卡箍。

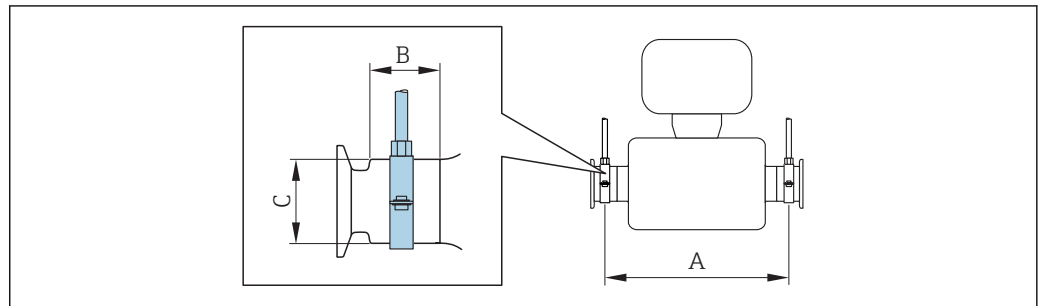

DN		A		B		C	
[mm]	[in]	[mm]	[in]	[mm]	[in]	[mm]	[in]
8	3/8	298	11.73	33	1.3	28	1.1
15	1/2	402	15.83	33	1.3	28	1.1
25	1	542	21.34	33	1.3	38	1.5
40	1 1/2	658	25.91	36.5	1.44	56	2.2
50	2	772	30.39	44.1	1.74	75	2.95

#### 零点校正

所有测量设备均采用最先进技术进行标定。标定在参考操作条件下进行。→ 175 因此，通常无需进行现场零点校正！

根据现场应用经验，只有在特定应用场合下才建议进行零点校正：

- 为了实现小流量时的最高测量精度
- 在极端过程条件或操作条件下(例如：极高过程温度或极高粘度的流体)

### 防护罩

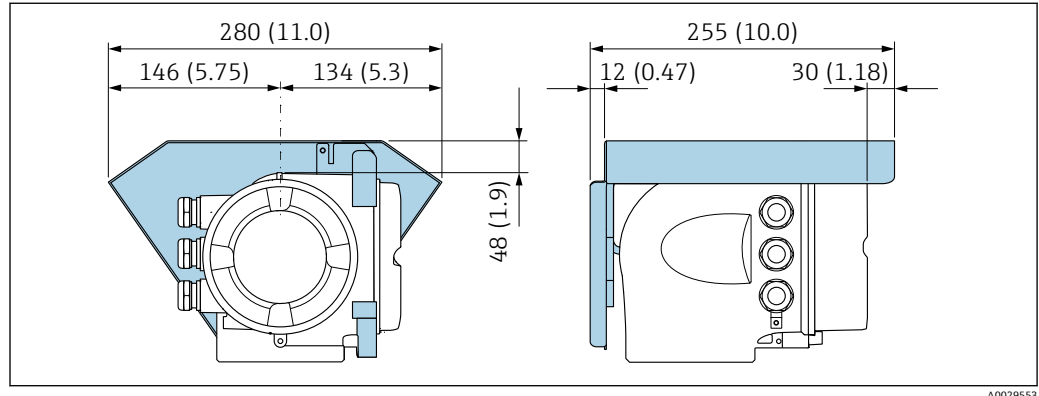

## 6.2 安装测量仪表

### 6.2.1 所需工具

#### 传感器

法兰和其他过程连接：相应安装工具

### 6.2.2 准备测量设备

1. 拆除所有残留运输包装。
2. 拆除传感器上所有的防护罩或防护帽。
3. 去除电子腔盖上的粘帖标签。

### 6.2.3 安装测量仪表

#### ⚠ 警告

过程密封不正确会导致危险!

- ▶ 确保垫圈内径大于或等于过程连接和管路内径。
- ▶ 确保垫圈清洁无损。
- ▶ 正确安装垫圈。

1. 确保传感器铭牌上的箭头指向与流体流向一致。
2. 安装测量仪表或旋转变送器外壳，确保电缆入口不会朝上放置。

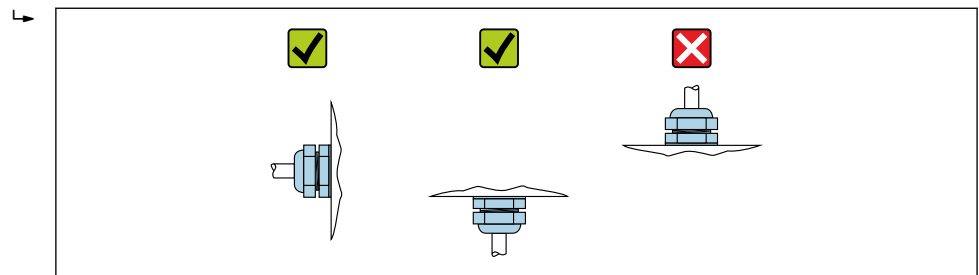



### 6.2.4 旋转变送器外壳

变送器外壳可以旋转，便于操作接线腔或显示模块。

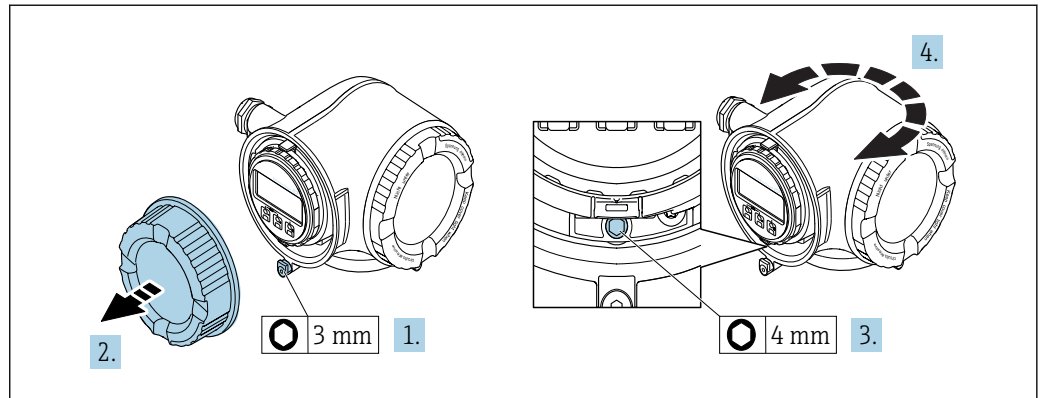

A0029993

1. 松开接线腔盖的固定卡扣。
2. 拧下接线腔盖。
3. 松开固定螺丝。
4. 将外壳旋转至所需位置。
5. 牢固拧紧固定螺丝。
6. 拧上接线腔盖。
7. 扣上接线腔盖的固定卡扣。

### 6.2.5 旋转显示单元

显示模块可以旋转，优化显示模块的可读性和操作性。

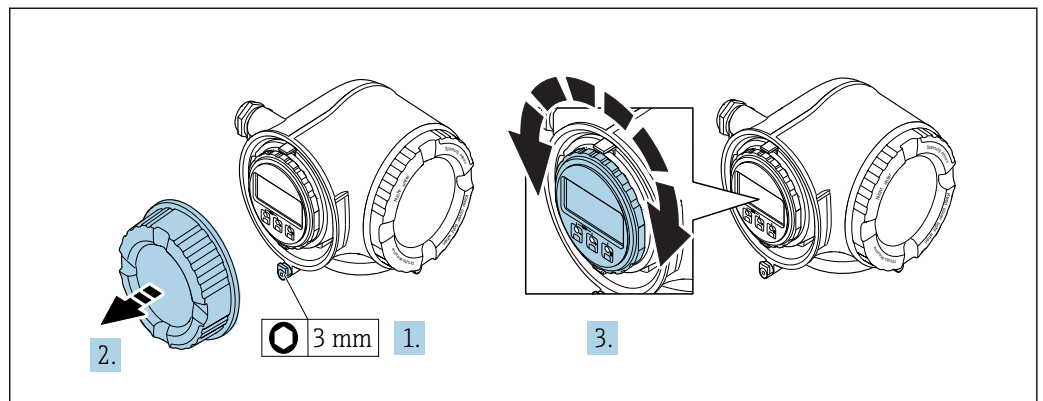

A0030035

1. 松开接线腔盖的固定卡扣。
2. 拧下接线腔盖。
3. 将显示模块旋转至所需位置：各个方向上的最大旋转角度均为  $8 \times 45^\circ$ 。
4. 拧上接线腔盖。
5. 扣上接线腔盖的固定卡扣。

### 6.3 安装后检查

仪表是否完好无损(目视检查)?	<input type="checkbox"/>
测量仪表是否符合测量点技术规格参数? 例如: <ul style="list-style-type: none"> <li>■ 过程温度→ 180</li> <li>■ 过程压力(参考《技术资料》中的“压力-温度曲线”章节)</li> <li>■ 环境温度</li> <li>■ 测量范围</li> </ul>	<input type="checkbox"/>
传感器安装方向是否正确? <ul style="list-style-type: none"> <li>■ 传感器类型</li> <li>■ 介质温度</li> <li>■ 介质特性(除气介质、含固介质)</li> </ul>	<input type="checkbox"/>
传感器铭牌上的箭头指向是否与管道内流体的流向一致→ 19?	<input type="checkbox"/>
测量点标识和标签是否正确(目视检查)?	<input type="checkbox"/>
是否采取充足的防护措施, 避免仪表日晒雨淋?	<input type="checkbox"/>
是否已牢固拧紧固定螺丝和锁定固定卡扣?	<input type="checkbox"/>

## 7 电气连接

### 注意

测量仪表无内部断路器保护器。

- ▶ 因此，需要为测量仪表安装开关或电源断路器保护器，确保能够便捷地断开电源上的供电连接。
- ▶ 测量仪表内置保险丝，还需在系统中安装附加过电流保护(max. 10 A)。

### 7.1 连接条件

#### 7.1.1 所需工具

- 电缆入口：适用工具
- 固定卡扣：内六角扳手(3 mm)
- 剥线钳
- 使用线芯电缆时：卡口钳，用于操作线芯末端的线鼻子
- 拆除接线端子上的电缆：一字螺丝刀( $\leq 3 \text{ mm}$  (0.12 in))

#### 7.1.2 连接电缆要求

用户自备连接电缆必须符合下列要求。

#### 电气安全

符合联盟/国家应用规范。

#### 保护性接地电缆

电缆： $2.1 \text{ mm}^2$  (14 AWG)

接地电缆的电阻必须小于  $1 \Omega$ 。

#### 允许温度范围

最低要求：电缆温度范围 $\geq$ 环境温度+20 K

#### 供电电缆

使用标准安装电缆即可。

#### 信号电缆

##### 基金会现场总线(FF)

双芯、屏蔽双绞线。

 基金会现场总线(FF)网络设计和安装的详细信息请参考：

- 《操作手册》“基金会现场总线概述”(BA00013S)
- 基金会现场总线(FF)指南
- IEC 61158-2 (MBP)

#### 0/4...20 mA 电流输出

使用标准安装电缆即可。

#### 脉冲/频率/开关量输出

使用标准安装电缆即可。

#### 继电器输出

使用标准安装电缆即可。

### 0/4...20 mA 电流输入

使用标准安装电缆即可。

### 状态输入

使用标准安装电缆即可。

### 电缆直径

- 缆塞(标准供货件):  
M20 × 1.5, 安装  $\varnothing$  6 ... 12 mm (0.24 ... 0.47 in) 电缆
- 压簧式接线端子: 适用线芯电缆和带线鼻子的线芯电缆。  
导线横截面积 0.2 ... 2.5 mm<sup>2</sup> (24 ... 12 AWG)。

### 变送器和分离型显示与操作单元 DKX001 间的连接电缆

#### 标准电缆

标准电缆可以用作连接电缆。

标准电缆	4 芯(2 对)双绞通用屏蔽电缆
屏蔽层	镀锡铜织网屏蔽层, 覆盖区域超过 85 %
电容(线芯/屏蔽层)	max. 1000 nF, 适用于 1 区, Cl. I, Div. 1
电感/电阻(L/R)	max. 24 $\mu$ H/ $\Omega$ , 适用于 1 区, Cl. I, Div. 1
电缆长度	max. 300 m (1000 ft), 参考下表

横截面积	电缆长度, 适用于: 非危险区、 防爆 2 区, Cl. I, Div. 2 防爆 1 区, Cl. I, Div. 1
0.34 mm <sup>2</sup> (22 AWG)	80 m (270 ft)
0.50 mm <sup>2</sup> (20 AWG)	120 m (400 ft)
0.75 mm <sup>2</sup> (18 AWG)	180 m (600 ft)
1.00 mm <sup>2</sup> (17 AWG)	240 m (800 ft)
1.50 mm <sup>2</sup> (15 AWG)	300 m (1000 ft)

#### 其他可选连接电缆



标准电缆	2 × 2 × 0.34 mm <sup>2</sup> (22 AWG) PVC 电缆, 带通用屏蔽层(双芯双绞线)
阻燃性	符合 DIN EN 60332-1-2 标准
耐油性	符合 DIN EN 60811-2-1 标准
屏蔽层	镀锡铜织网屏蔽层, 覆盖区域超过 85 %
电容(线芯/屏蔽层)	≤200 pF/m
电感/电阻(L/R)	≤24 $\mu$ H/ $\Omega$
电缆长度	10 m (35 ft)
工作温度	电缆固定敷设时 -50 ... +105 °C (-58 ... +221 °F); 电缆未固定敷设时: -25 ... +105 °C (-13 ... +221 °F)

### 7.1.3 接线端子分配

#### 变送器：电源、输入/输出

输入和输出的接线端子分配与仪表的订购型号相关。接线腔盖板上带仪表接线端子分配的粘贴标签。

电源		输入/输出 1		输入/输出 2		输入/输出 3	
1 (+)	2 (-)	26 (A)	27 (B)	24 (+)	25 (-)	22 (+)	23 (-)
仪表接线端子分配：参考接线腔盖板上的粘贴标签。							

 分离型显示与操作单元的接线端子分配： →  33

### 7.1.4 仪表插头

 仪表插头不能在危险区中使用!

订购选项“输入；输出 1”，选型代号 SA “基金会现场总线(FF)”

订购选项 “电气连接”	电缆入口 2	电缆入口 3
M、3、4、5	7/8"插头	-

### 7.1.5 仪表插头的针脚分配

	针脚号	分配	编码	插头/插槽	
	1	+	信号+	A	插头
	2	-	信号-		
	3		接地		
	4		未分配		

### 7.1.6 准备测量仪表

#### 注意

#### 外壳未充分密封!

测量仪表的操作可靠性受影响。

► 使用满足防护等级要求的合适缆塞。

1. 拆除堵头(可选)。
2. 测量仪表不带缆塞时：  
提供与相应连接电缆相匹配缆塞。
3. 测量仪表带缆塞时：  
注意连接电缆要求 →  27。

## 7.2 连接测量仪表

### 注意

错误连接会影响电气安全!

- ▶ 仅允许经培训的专业人员执行电气连接操作。
- ▶ 遵守适用联邦/国家安装准则和法规。
- ▶ 遵守当地工作场所安全法规。
- ▶ 在连接其他电缆之前，始终确保已连接保护性接地电缆⊖。
- ▶ 在潜在爆炸性气体环境中使用时，遵守仪表的防爆手册。

### 7.2.1 连接变送器

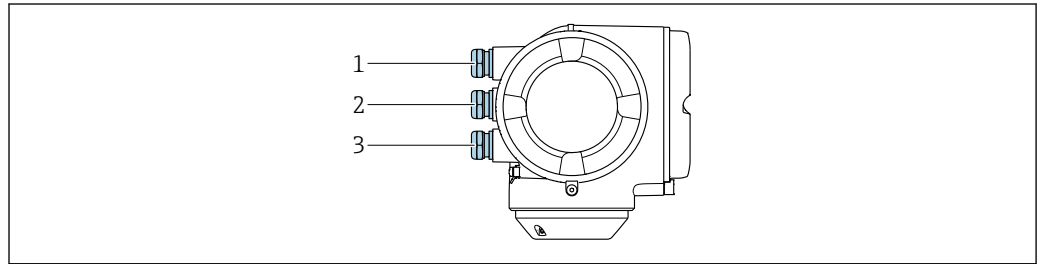

A0026781

- 1 电缆入口，连接电源
- 2 电缆入口，连接输入 1/输出 2 的传输信号
- 3 电缆入口，连接输入/输出的传输信号；可选：外接 WLAN 天线、分离型显示与操作单元 DKX001 或服务接口连接

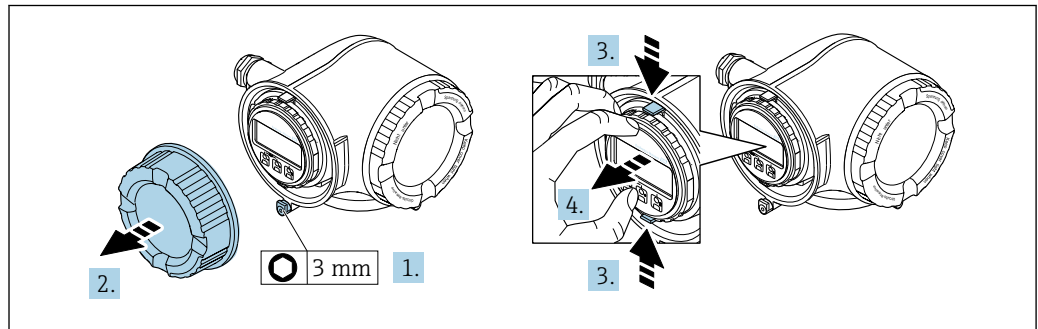

A0029813

1. 松开接线腔盖固定卡扣。
2. 拧下接线腔盖。
3. 粘合显示模块支架上的标签。
4. 拆除显示模块支架。

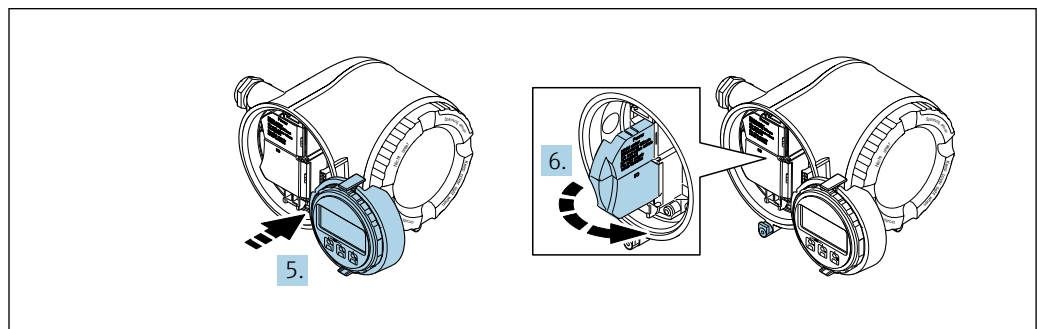

A0029814

5. 将支架安装在电子腔边缘。
6. 打开接线盒盖。

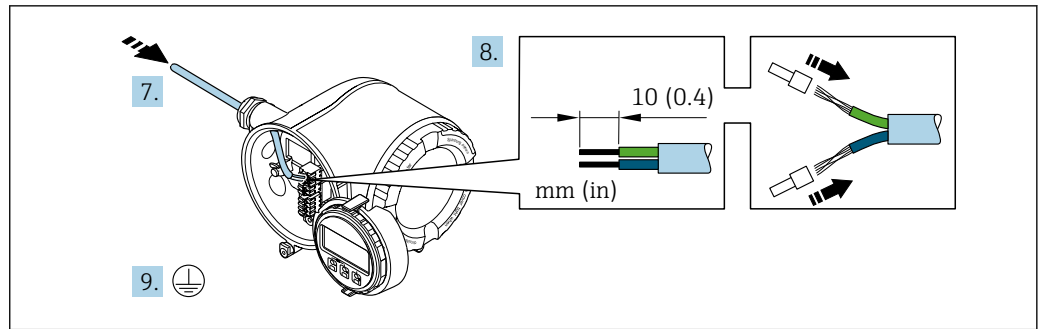

A0029815

7. 将电缆插入电缆入口中。请勿拆除电缆入口上的密封圈，确保牢固密封。
8. 去除电缆及电缆末端的外层。使用线芯电缆时，将其固定在末端线鼻子中。
9. 连接保护性接地端。

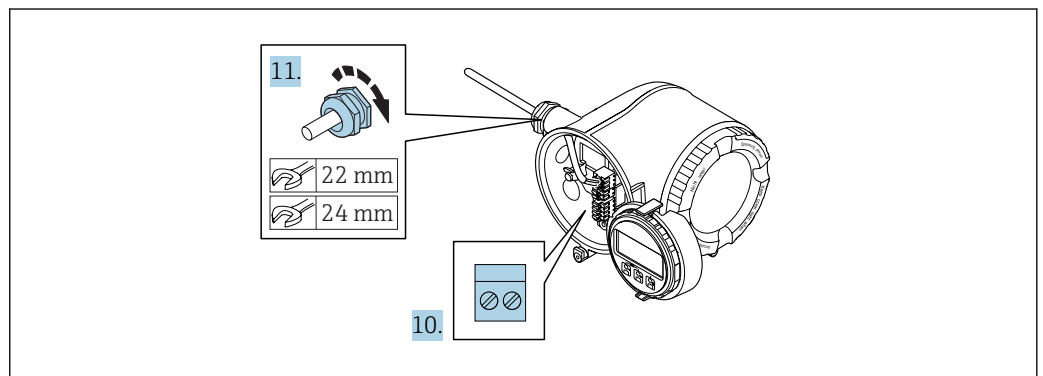

A0029816

10. 参考接线端子分配连接电缆。
  - ↳ **信号电缆的接线端子分配：** 接线盒的粘贴标签上标识有仪表的接线端子分配。
  - ↳ **供电电压的接线端子分配：** 接线盒中的粘贴标签 → 29。
11. 牢固拧紧缆塞
  - ↳ 以上步骤已包括传感器连接操作。
12. 关闭接线盒盖。
13. 将显示模块支座安装电子腔内。
14. 拧上接线腔盖。
15. 扣上接线腔盖固定卡扣。

## 拆除电缆



图 8 单位: mm (in)

1. 拆除接线端子中的电缆时，将一字螺丝刀插入两个接线孔间的插槽中，并下压。
2. 同时向外拔出电缆。

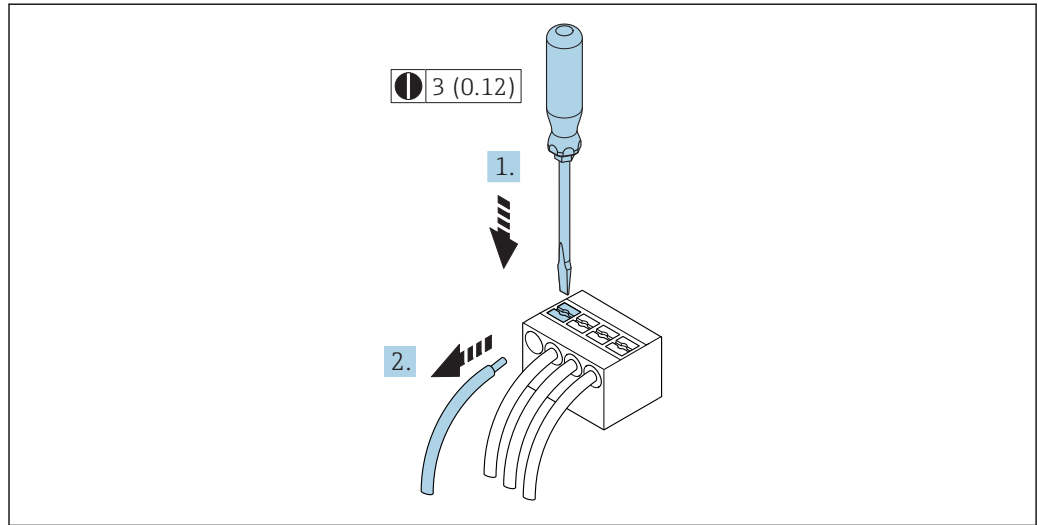

## 7.2.2 连接分离型显示与操作单元 DKX001

### 注意

操作过程中只允许变送器连接一台显示与操作单元使用。

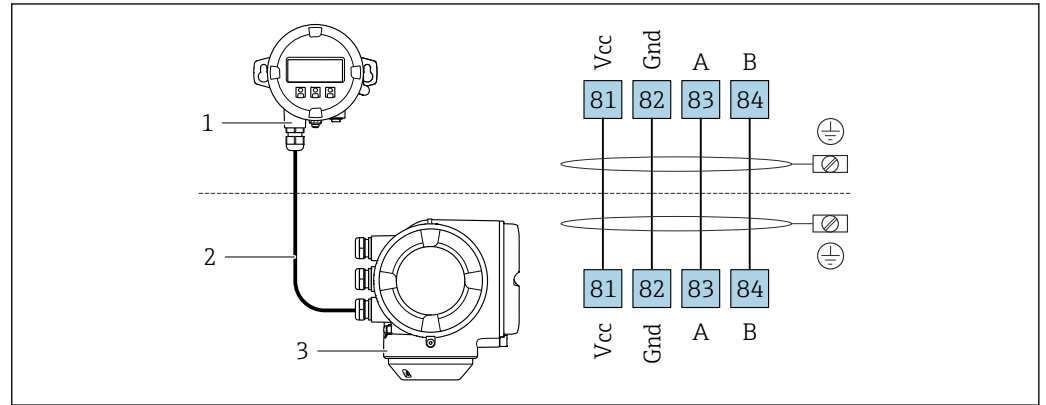

分离型显示与操作单元 DKX001 和已安装的显示与操作单元不能同时使用。

- ▶ 已安装有显示与操作单元时：断开电气连接。
- ▶ 连接分离型显示与操作单元 DKX001。



A0027518

- 1 分离型显示与操作单元 DKX001
- 2 连接电缆
- 3 测量仪表

 分离型显示与操作单元 DKX001 →  162

## 7.3 确保电势平衡

### 7.3.1 要求

无需采取特殊措施确保电势平衡。

## 7.4 特殊连接指南

### 7.4.1 连接实例

#### 基金会现场总线(FF)

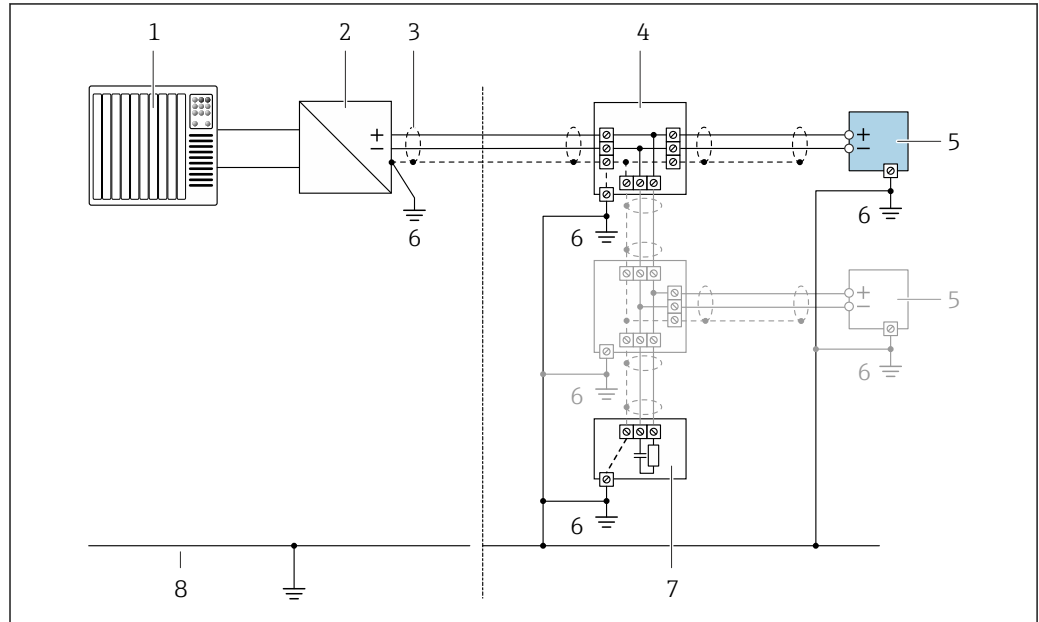

A0028758

图 9 基金会现场总线(FF)的连接实例

- 1 控制系统(例如: PLC)
- 2 功率调节器(基金会现场总线(FF))
- 3 电缆屏蔽层: 电缆屏蔽层必须两端接地, 确保满足 EMC 要求; 注意电缆规格
- 4 T型盒
- 5 测量仪表
- 6 本地接地端
- 7 总线端接器
- 8 等势线

#### 4...20 mA 电流输出

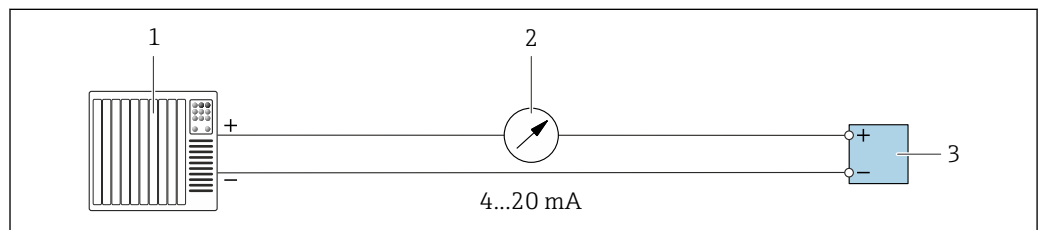

A0028758

图 10 4...20 mA 有源电流输出的连接实例

- 1 带电流输入的自动化系统(例如: PLC)
- 2 模拟式显示单元: 注意最大负载
- 3 变送器

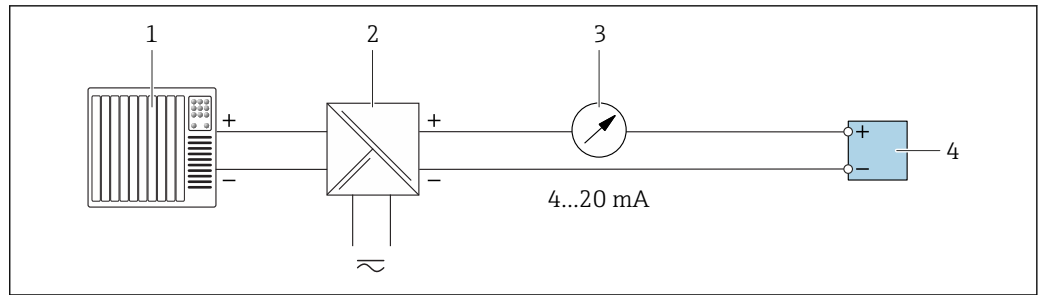

A0028759

图 11 4...20 mA 无源电流输出的连接实例

- 1 带电流输入的自动化系统(例如: PLC)
- 2 带电源的有源安全栅(例如: RN221N)
- 3 模拟式显示单元: 注意最大负载
- 4 变送器

### 脉冲/频率输出

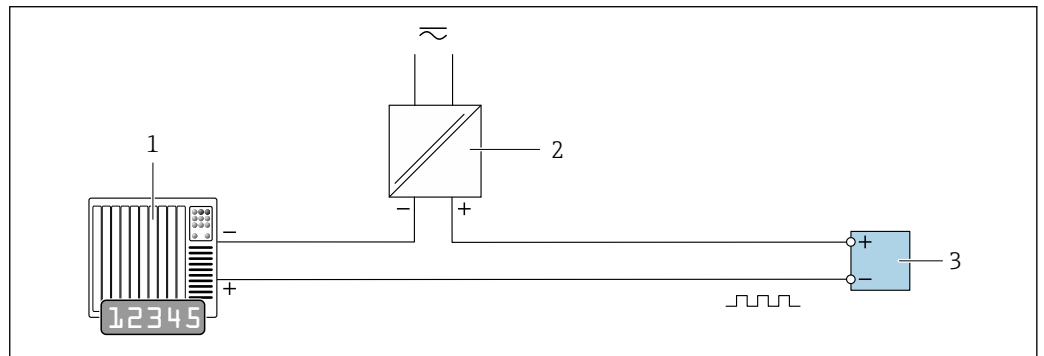

A0028761

图 12 脉冲/频率输出(无源信号)的连接实例

- 1 自动化系统, 带脉冲/频率输入(例如: PLC)
- 2 电源
- 3 变送器: 注意输入参数 → 168

### 开关量输出

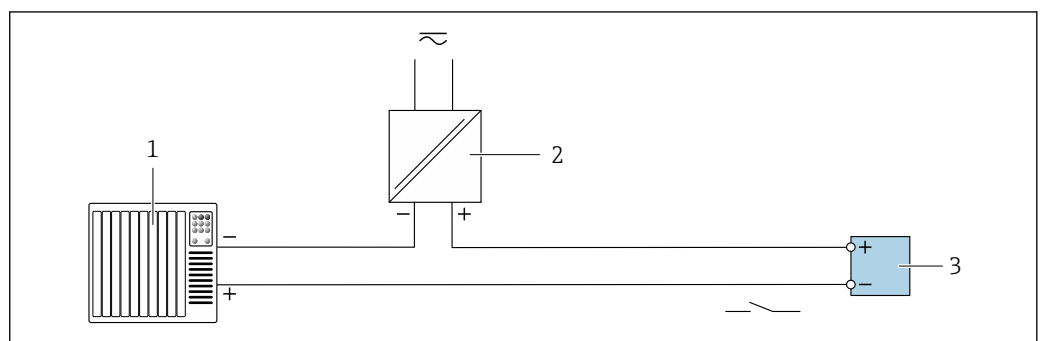

A0028760

图 13 开关量输出(无源信号)的连接实例

- 1 自动化系统, 带开关量输入(例如: PLC)
- 2 电源
- 3 变送器: 注意输入参数 → 168

### 继电器输出



图 14 继电器输出的连接实例(无源)

- 1 带继电器输入的自动化系统(例如: PLC)
- 2 电源
- 3 变送器: 注意输入参数 → 图 169

### 电流输入

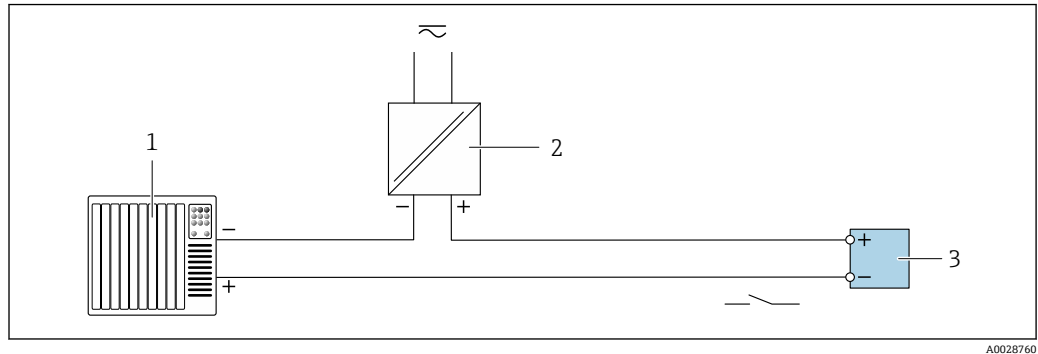

图 15 4...20 mA 电流输入的连接实例

- 1 电源
- 2 外接测量设备(例如: 用于读取压力或温度值)
- 3 变送器: 注意输入参数

### 状态输入

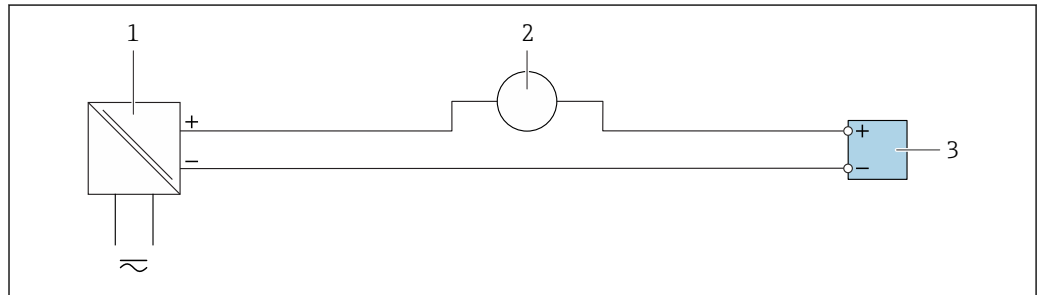

图 16 状态输入的连接实例

- 1 带状态输出的自动化系统(例如: PLC)
- 2 电源
- 3 变送器: 注意输入参数

## 7.5 确保防护等级

测量仪表满足 IP66/67, Type 4X (外壳)防护等级的所有要求。

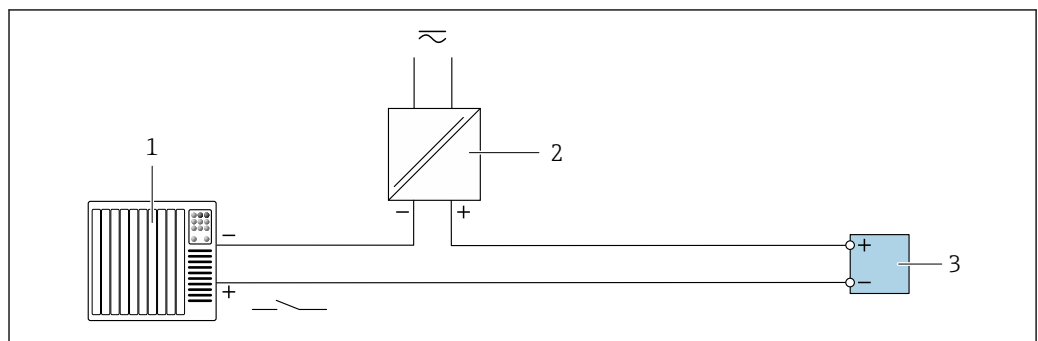
为了确保 IP66/67, Type 4X (外壳)防护等级, 完成电气连接后请执行下列检查:

1. 检查并确保外壳密封圈洁净、且正确安装。
2. 如需要, 请擦干、清洁或更换密封圈。
3. 拧紧所有外壳螺丝和螺纹外壳盖。
4. 牢固拧紧缆塞。
5. 在接入电缆入口前, 电缆向下弯曲(“聚水器”), 确保水汽不会渗入至电缆入口中。  
在接入电缆入口前, 电缆向下弯曲(“聚水器”), 确保水汽不会渗入至电缆入口中。

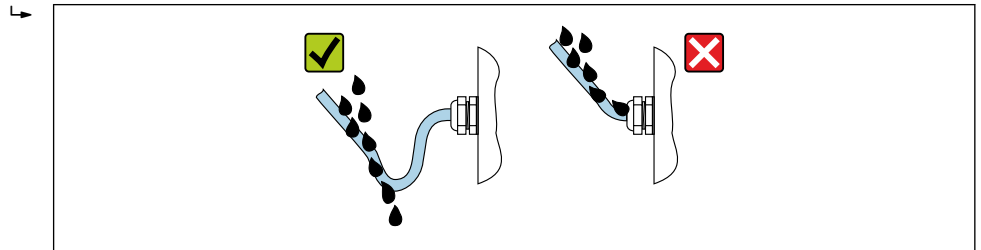

A0029278

6. 将堵头安装在未使用的电缆入口中。

## 7.6 连接后检查

电缆或仪表是否完好无损(目视检查)?	<input type="checkbox"/>
电缆是否符合要求?	<input type="checkbox"/>
电缆是否已经完全消除应力?	<input type="checkbox"/>
所有缆塞是否均已安装、牢固拧紧和密封? 电缆是否成为“聚水器”→ 36?	<input type="checkbox"/>
上电后, 显示模块中是否显示数值?	<input type="checkbox"/>

## 8 操作方式

### 8.1 操作方式概述

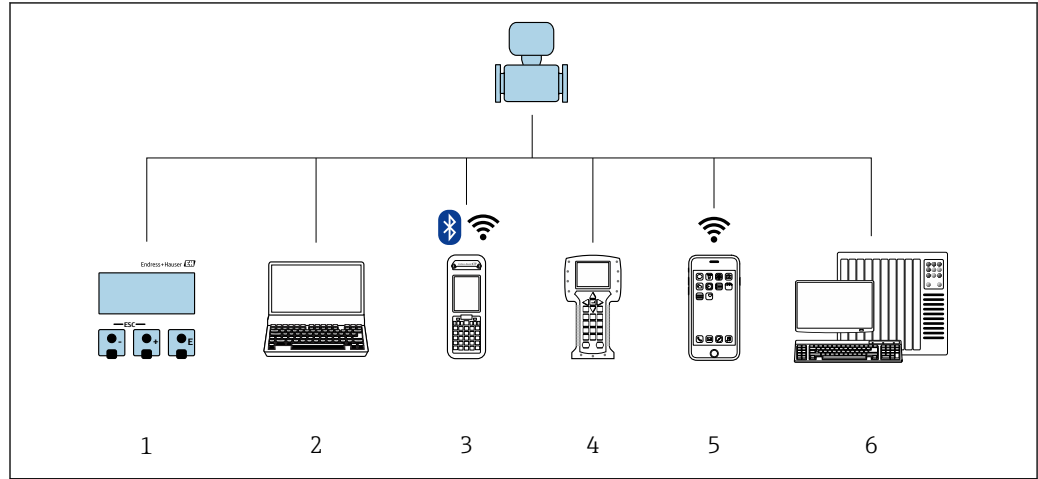



A0029295

- 1 现场操作, 通过显示模块
- 2 计算机, 带 Web 浏览器(例如: 互联网浏览器), 或安装有调试工具(例如: FieldCare、DeviceCare、AMS 设备管理器、SIMATIC PDM)
- 3 Field Xpert SFX350 或 SFX370
- 4 475 手操器
- 5 移动手操器
- 6 控制系统(例如: PLC)

## 8.2 操作菜单的结构和功能

### 8.2.1 操作菜单结构

 专家菜单说明：仪表随箱的《仪表功能描述》→  192

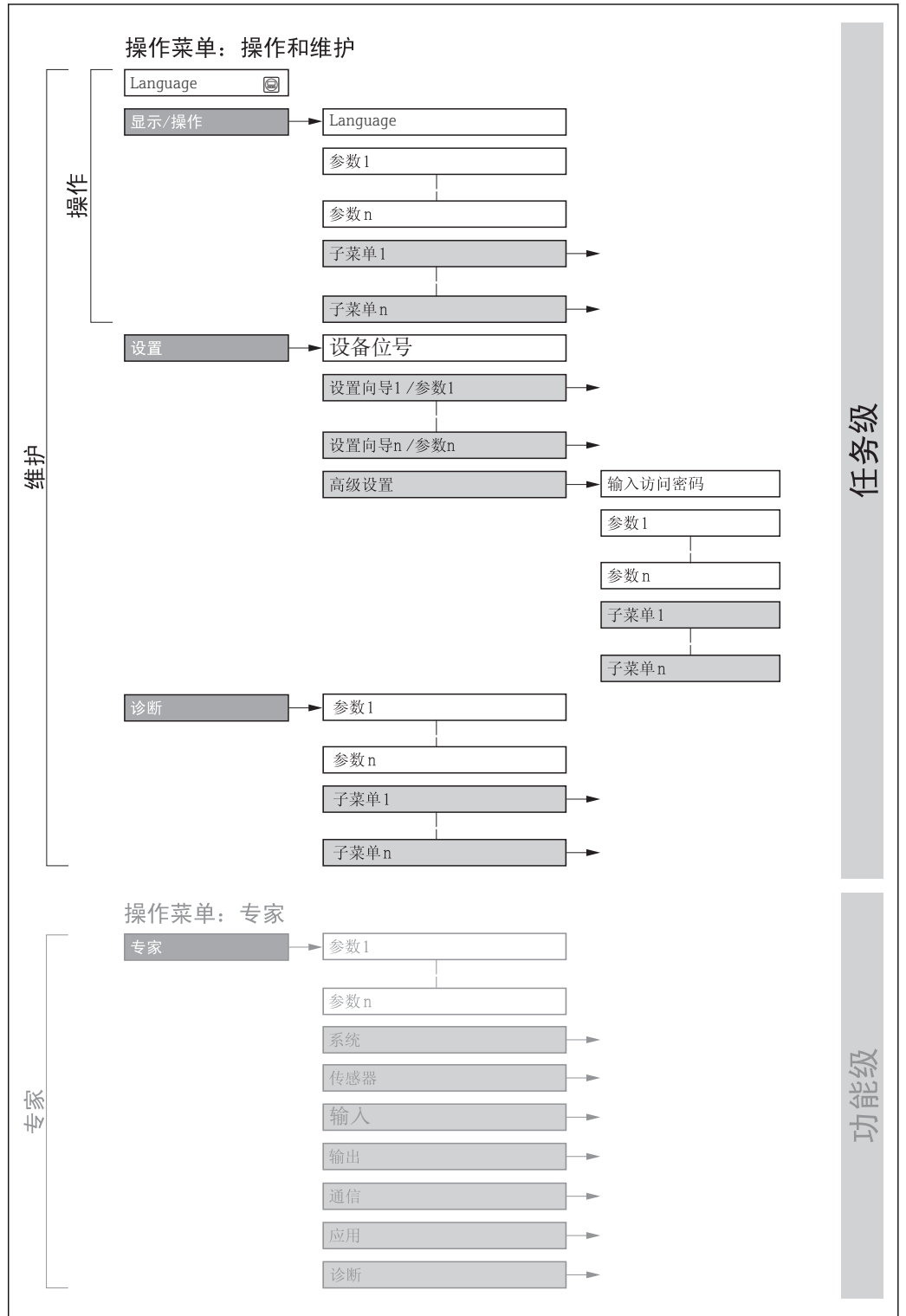

 17 操作菜单的结构示意图

A0018237-ZH

## 8.2.2 操作原理

操作菜单的各个部分均针对特定用户角色(操作员、维护等)。针对设备生命周期内的典型任务设计每个用户角色。

菜单/参数		用户角色和任务	内容/说明
Language	任务导向	<b>角色: "操作员"、"维护"</b> 操作任务: <ul style="list-style-type: none"> <li>设置操作显示</li> <li>读取测量值</li> </ul>	<ul style="list-style-type: none"> <li>设置操作语言</li> <li>设置 Web 服务器的操作语言</li> <li>复位和控制累加器</li> </ul>
操作			<ul style="list-style-type: none"> <li>设置操作显示(例如: 显示格式、显示对比度)</li> <li>复位和控制累加器</li> </ul>
设置		<b>角色: "维护"</b> 调试: <ul style="list-style-type: none"> <li>测量设置</li> <li>设置输入和输出</li> <li>设置通信接口</li> </ul>	快速调试设置向导: <ul style="list-style-type: none"> <li>设定系统单位</li> <li>设置通信接口</li> <li>确定介质</li> <li>显示输入/输出(I/O)设置</li> <li>设置输入</li> <li>设置输出</li> <li>设置操作显示</li> <li>确定输出设置</li> <li>设置小流量切除</li> <li>设置非满管检测和空管检测</li> </ul> 高级设置 <ul style="list-style-type: none"> <li>更多用户自定义测量设置(针对特殊测量条件)</li> <li>设置累加器</li> <li>设置 WLAN 设定值</li> <li>管理(设置访问密码、复位测量设备)</li> </ul>
诊断	<b>角色: "维护"</b> 故障排除: <ul style="list-style-type: none"> <li>诊断和排除过程和设备错误</li> <li>测量值仿真</li> </ul>	包含用于错误检测和过程及设备错误分析的所有参数: <ul style="list-style-type: none"> <li>诊断列表               <ul style="list-style-type: none"> <li>包含最多 5 条当前诊断信息</li> </ul> </li> <li>事件日志               <ul style="list-style-type: none"> <li>包含已经发生的事件信息</li> </ul> </li> <li>设备信息               <ul style="list-style-type: none"> <li>包含设备标识信息</li> </ul> </li> <li>测量值               <ul style="list-style-type: none"> <li>包含所有当前测量值</li> </ul> </li> <li>数据日志 子菜单提供"扩展 HisROM"订购选项储存和显示测量值</li> <li>Heartbeat               <ul style="list-style-type: none"> <li>按需检查设备功能, 归档记录验证结果</li> </ul> </li> <li>仿真               <ul style="list-style-type: none"> <li>用于仿真测量值或输出值。</li> </ul> </li> </ul>	
专家	功能导向	执行此类任务需要详细了解设备的功能参数: <ul style="list-style-type: none"> <li>苛刻工况条件下的调试测量</li> <li>苛刻工况条件下的优化测量</li> <li>通信接口的详细设置</li> <li>苛刻工况条件下的错误诊断</li> </ul>	包含所有设备参数, 输入密码可以直接访问参数。菜单结构取决于设备的功能块: <ul style="list-style-type: none"> <li>系统               <ul style="list-style-type: none"> <li>包含所有高级设备参数, 对测量或通信接口无影响。</li> </ul> </li> <li>传感器               <ul style="list-style-type: none"> <li>设置测量值。</li> </ul> </li> <li>输出               <ul style="list-style-type: none"> <li>设置脉冲/频率/开关量输出。</li> </ul> </li> <li>输入               <ul style="list-style-type: none"> <li>设置状态输入。</li> </ul> </li> <li>输出               <ul style="list-style-type: none"> <li>设置模拟量输出, 以及脉冲/频率和开关量输出。</li> </ul> </li> <li>通信               <ul style="list-style-type: none"> <li>设置数字式通信接口和 Web 服务器。</li> </ul> </li> <li>功能块的子菜单(例如: "模拟量输入")               <ul style="list-style-type: none"> <li>设置功能块。</li> </ul> </li> <li>应用               <ul style="list-style-type: none"> <li>设置实际测量之外的其他功能块(例如: 累加器)。</li> </ul> </li> <li>诊断               <ul style="list-style-type: none"> <li>过程中的错误检测和分析, 设备错误, 用于设备仿真和 Heartbeat Technology (心跳技术)。</li> </ul> </li> </ul>



## 8.3 通过现场显示单元访问操作菜单

### 8.3.1 操作显示

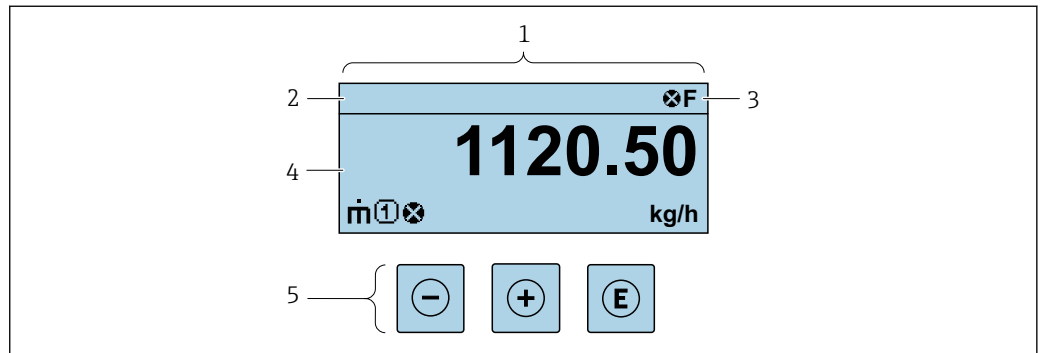

A0029348

- 1 操作显示
- 2 设备位号
- 3 状态区
- 4 测量值显示区(四行)
- 5 操作按钮→ 45

#### 状态区

在顶部右侧的操作显示状态区中显示下列图标:

- 状态信号→ 124
  - F: 故障
  - C: 功能检查
  - S: 超出规范
  - M: 需要维护
- 诊断响应→ 124
  - ⊗: 报警
  - ⚠: 警告
- 锁定(硬件锁定仪表)
- ↔: 通信(允许通过远程操作通信)

#### 显示区

在显示区中, 每个测量值前均显示特定图标, 详细说明如下:

#### 测量值

图标	说明
$\dot{m}$	质量流量
$\dot{V}$	<ul style="list-style-type: none"> <li>■ 体积流量</li> <li>■ 校正体积流量</li> </ul>
$\rho$	<ul style="list-style-type: none"> <li>■ 密度</li> <li>■ 参考密度</li> </ul>
$\text{t}$	温度
$\Sigma$	累积量 ⓘ 测量通道号确定显示的累加器信息(三个累加器之一)。
$\rightarrow$	状态输入

### 测量通道号

图标	说明
	测量通道 1...4
仅当相同类型的测量变量需要在多个测量通道中显示时，显示测量通道号(例如：累加器 1...3)。	

### 诊断响应

显示测量值对应诊断事件的诊断响应。  
图标说明 →

在显示格式 参数 (→ ) 中设置测量值的数值和显示格式。

### 8.3.2 菜单视图

在子菜单中	在设置向导中
<p>1 菜单视图</p> <p>2 当前位置的菜单路径</p> <p>3 状态区</p> <p>4 菜单路径显示区</p> <p>5 操作单元 → </p>	<p>1 菜单视图</p> <p>2 当前位置的菜单路径</p> <p>3 状态区</p> <p>4 菜单路径显示区</p> <p>5 操作单元 → </p>

### 菜单路径



在菜单视图的左上方显示菜单路径，包含以下部分：

	在子菜单中： 菜单显示图标 在设置向导中： 设置向导显示图标	各级操作菜单间的省略图标	当前名称 子菜单 设置向导 参数
	↓	↓	↓
实例			显示
			显示

菜单中图标的详细信息请参考“显示区”章节 →

## 状态区

显示在右上角菜单视图的状态区中:





- 在子菜单中
    - 直接输入参数访问密码(例如: 0022-1)
    - 发生诊断事件时, 显示诊断响应和状态信号
  - 在设置向导中
    - 发生诊断事件时, 显示诊断响应和状态信号
-  ■ 诊断响应和状态信号的详细信息 →  124
- 访问密码的功能和输入信息 →  48

## 显示区

### 菜单

图标	说明
	<b>操作</b> 显示位置: <ul style="list-style-type: none"> <li>■ 在菜单中的“操作”选项前</li> <li>■ 在操作 菜单路径的左侧</li> </ul>
	<b>设置</b> 显示位置: <ul style="list-style-type: none"> <li>■ 在菜单中的“设置”选项前</li> <li>■ 在设置菜单路径的左侧</li> </ul>
	<b>诊断</b> 显示位置: <ul style="list-style-type: none"> <li>■ 在菜单中的“诊断”选项前</li> <li>■ 在诊断菜单路径的左侧</li> </ul>
	<b>专家</b> 显示位置: <ul style="list-style-type: none"> <li>■ 在菜单中的“专家”选项前</li> <li>■ 在专家菜单路径的左侧</li> </ul>



### 子菜单、设置向导、参数

图标	说明
	子菜单
	设置向导
	设置向导中的参数  子菜单中的参数无显示图标。

### 锁定

图标	说明
	<b>参数被锁定</b> 显示在参数名之前, 表示参数被锁定。 <ul style="list-style-type: none"> <li>■ 输入用户自定义访问密码</li> <li>■ 使用硬件写保护开关</li> </ul>

### 设置向导

图标	说明
	切换至前一参数。
	确认参数值, 切换至下一参数。
	打开参数编辑视图。

### 8.3.3 编辑视图

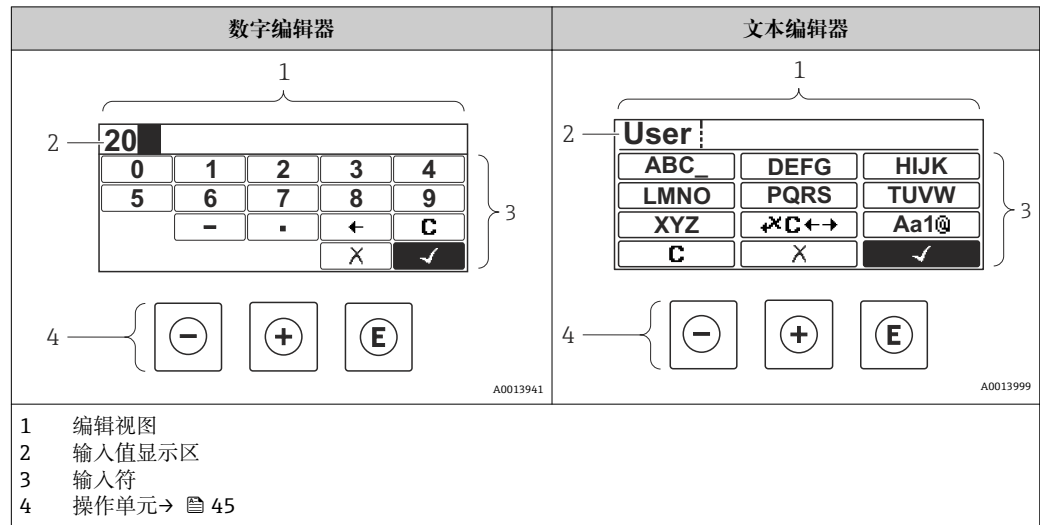

#### 输入符





数字编辑器和文本编辑器中可以出现下列输入符:

#### 数字编辑器



图标	说明
	选择数字 0...9。
	在输入位置处插入小数点。
	在输入位置处插入减号。
	确认选择。
	左移一个输入位置。
	不改变, 退出输入。
	清除所有输入的字符。

#### 文本编辑器

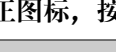

图标	说明
	切换 <ul style="list-style-type: none"> <li>大/小写字母切换</li> <li>输入数字</li> <li>输入特殊字符</li> </ul>
	选择字母 A...Z。
	选择字母 A...Z。





	选择特殊字符。
	确认选择。
	切换至修正工具选择。
	不改变, 退出输入。
	清除所有输入的字符。

校正图标, 按下 

图标	说明
	清除所有输入的字符。
	右移一个输入位置。
	左移一个输入位置。
	删除输入位置左侧的一个字符。

### 8.3.4 操作单元

按键	说明
	<p><b>减号键</b></p> <p>在菜单、子菜单中 在选择列表中向上移动选择。</p> <p>在设置向导中 确认参数值, 返回前一功能参数。</p> <p>在文本编辑器和数字编辑器中 在输入符位置处, 左移一个位置(后退)。</p>
	<p><b>加号键</b></p> <p>在菜单、子菜单中 在选择列表中向下移动选择。</p> <p>在设置向导中 确认参数值, 进入下一功能参数。</p> <p>在文本编辑器和数字编辑器中 在输入符位置处右移选择(前进)。</p>

按键	说明
	<p><b>回车键</b></p> <p>操作显示</p> <ul style="list-style-type: none"> <li>简单按下按键，打开操作菜单。</li> <li>按下按键，并保持 2 s，打开文本菜单。</li> </ul> <p>在菜单、子菜单中</p> <ul style="list-style-type: none"> <li>简单按下按键： <ul style="list-style-type: none"> <li>打开所选菜单、子菜单或功能参数。</li> <li>启动设置向导。</li> <li>帮助文本打开时，关闭参数帮助文本。</li> </ul> </li> <li>按下参数按键，并保持 2 s： <ul style="list-style-type: none"> <li>如需要，打开功能参数的帮助文本。</li> </ul> </li> </ul> <p>在设置向导中</p> <p>打开参数编辑视图。</p> <p>在文本编辑器和数字编辑器中</p> <ul style="list-style-type: none"> <li>简单按下按键： <ul style="list-style-type: none"> <li>打开所选功能组。</li> <li>执行所选操作。</li> </ul> </li> <li>按下按键，并保持 2 s，确认编辑参数值。</li> </ul>
	<p><b>退出组合键(同时按下)</b></p> <p>在菜单、子菜单中</p> <ul style="list-style-type: none"> <li>简单按下按键： <ul style="list-style-type: none"> <li>退出当前菜单，进入更高级菜单。</li> <li>帮助文本打开时，关闭参数帮助文本。</li> </ul> </li> <li>按下按键，并保持 2 s，返回操作显示(主显示界面)。</li> </ul> <p>在设置向导中</p> <p>退出设置向导，进入更高级菜单。</p> <p>在文本编辑器和数字编辑器中</p> <p>不改变，关闭文本编辑器或数字编辑器。</p>
	<p><b>减号/回车组合键(同时按下)</b></p> <p>减小对比度(更亮设置)。</p>
	<p><b>加号/回车组合键(同时按下，并保持)</b></p> <p>增大对比度(变暗设置)。</p>
	<p><b>减号/加号/回车组合键(同时按下)</b></p> <p>操作显示</p> <p>打开或关闭键盘锁定功能(仅适用于 SD02 显示模块)。</p>

### 8.3.5 打开文本菜单

使用文本菜单用户可以在操作显示中直接快速访问下列菜单：

- 设置
- 数据备份
- 仿真

#### 查看和关闭文本菜单

用户处于操作显示。

1. 按下回键，并保持 2 s。
  - ↳ 打开文本菜单。

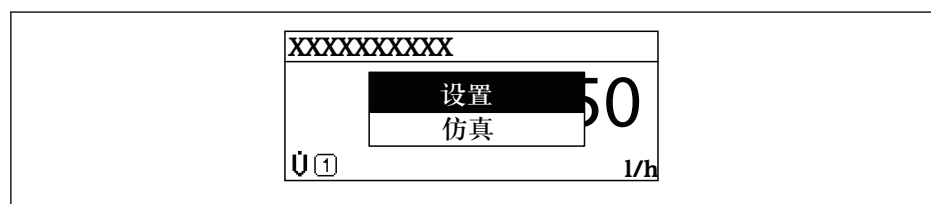

A0017421-ZH

2. 同时按下□键+ ⊞键。
  - ↳ 关闭文本菜单，显示操作显示。

#### 通过文本菜单查看菜单

1. 打开文本菜单。
2. 按下⊞键，进入所需菜单。
3. 按下□键，确认选择。
  - ↳ 打开所选菜单。

### 8.3.6 在列表中查看和选择

使用不同的操作按键浏览操作菜单。标题栏左侧显示菜单路径。每个菜单前均带显示图标。在浏览过程中，标题栏中显示图标。

**i** 带图标的菜单路径和操作按键的详细说明 → 42

**实例：将显示测量值的数量设置为“2个数值”**

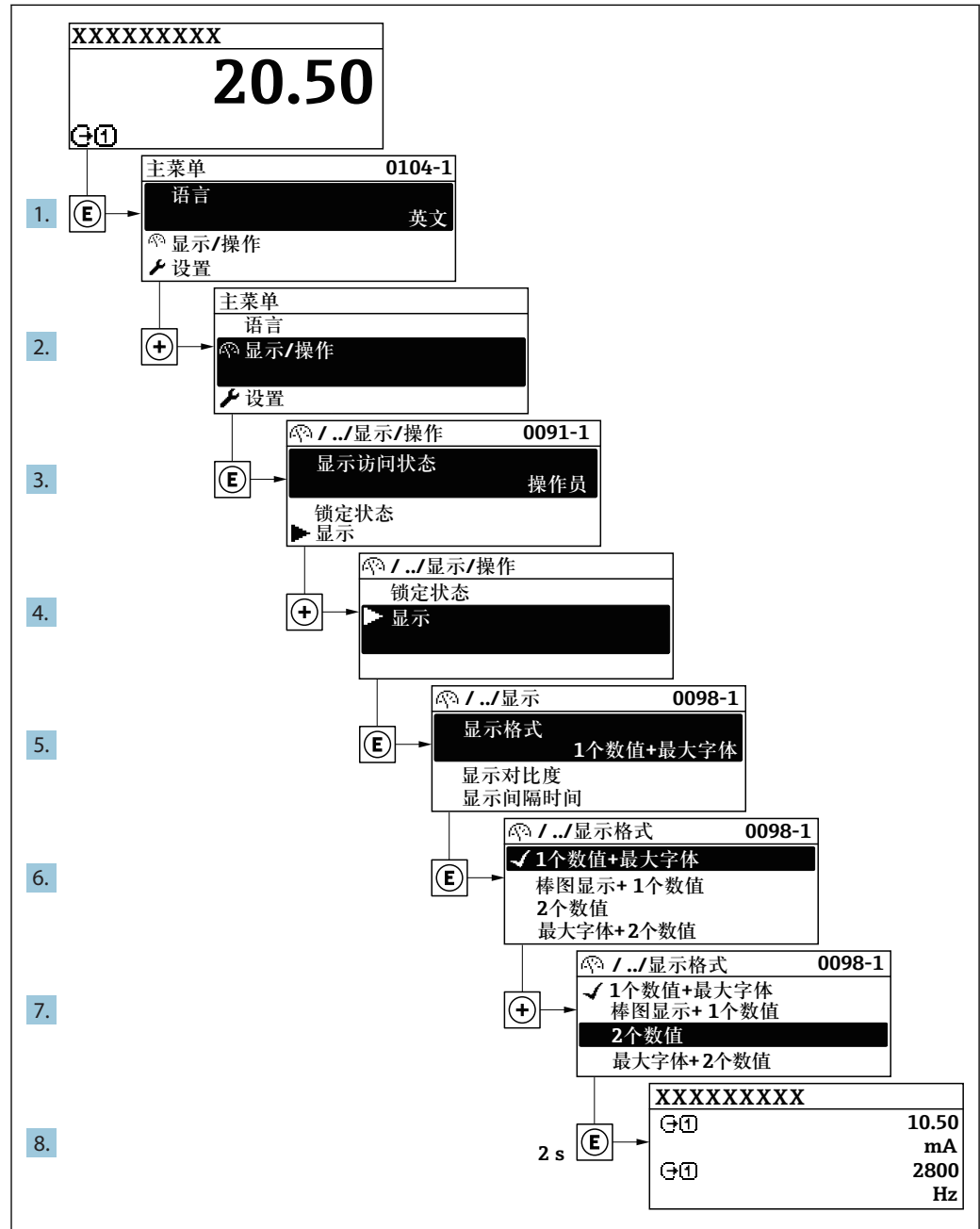

A0029562-ZH

### 8.3.7 直接查看参数

每个参数均有菜单号，可以通过现场显示直接访问参数。在**输入密码**参数中输入访问密码，直接查看参数。

#### 菜单路径

专家 → 输入密码

直接访问密码由 4 个数字和通道号组成，通道号标识过程变量的通道，例如：0914-1。在菜单视图中，显示在所选参数的标题栏右侧。



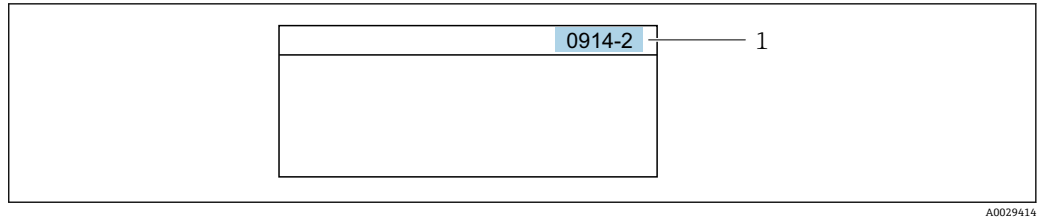

1 直接访问密码

输入直接访问密码时，请注意：

- 无需输入直接访问密码前导 0。  
实例：输入 "914"，而不是 "0914"
- 未输入通道号时，自动选择通道 1。  
例如：输入 0914 → 分配过程变量 参数
- 跳转至不同通道时：输入带相应通道号的直接访问密码。  
例如：输入 0914-2 → 分配过程变量 参数

 每个参数的直接访问密码请参考仪表的《仪表功能描述》

### 8.3.8 查询帮助文本

部分参数带帮助文本，可以通过菜单视图查看。帮助文本提供参数功能的简单说明，支持快速安全调试。



#### 查询和关闭帮助文本。

用户正在查看菜单视图和选择参数。

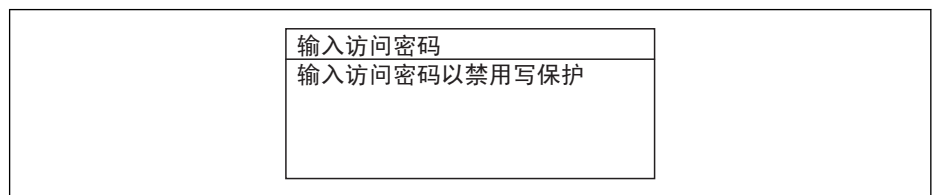
1. 按下  键，并保持 2 s。  
↳ 打开所选参数的帮助文本。



 18 例如：“输入访问密码”参数的帮助文本

2. 同时按下  键+  键。  
↳ 关闭帮助文本。

### 8.3.9 更改参数

**i** 编辑显示的详细说明(由文本编辑器和数字编辑器组成, 带图标→ 44), 对操作单元进行说明→ 45

**实例:** 将“位号说明”参数中的位号名从 001-FT-101 更改为 001-FT-102

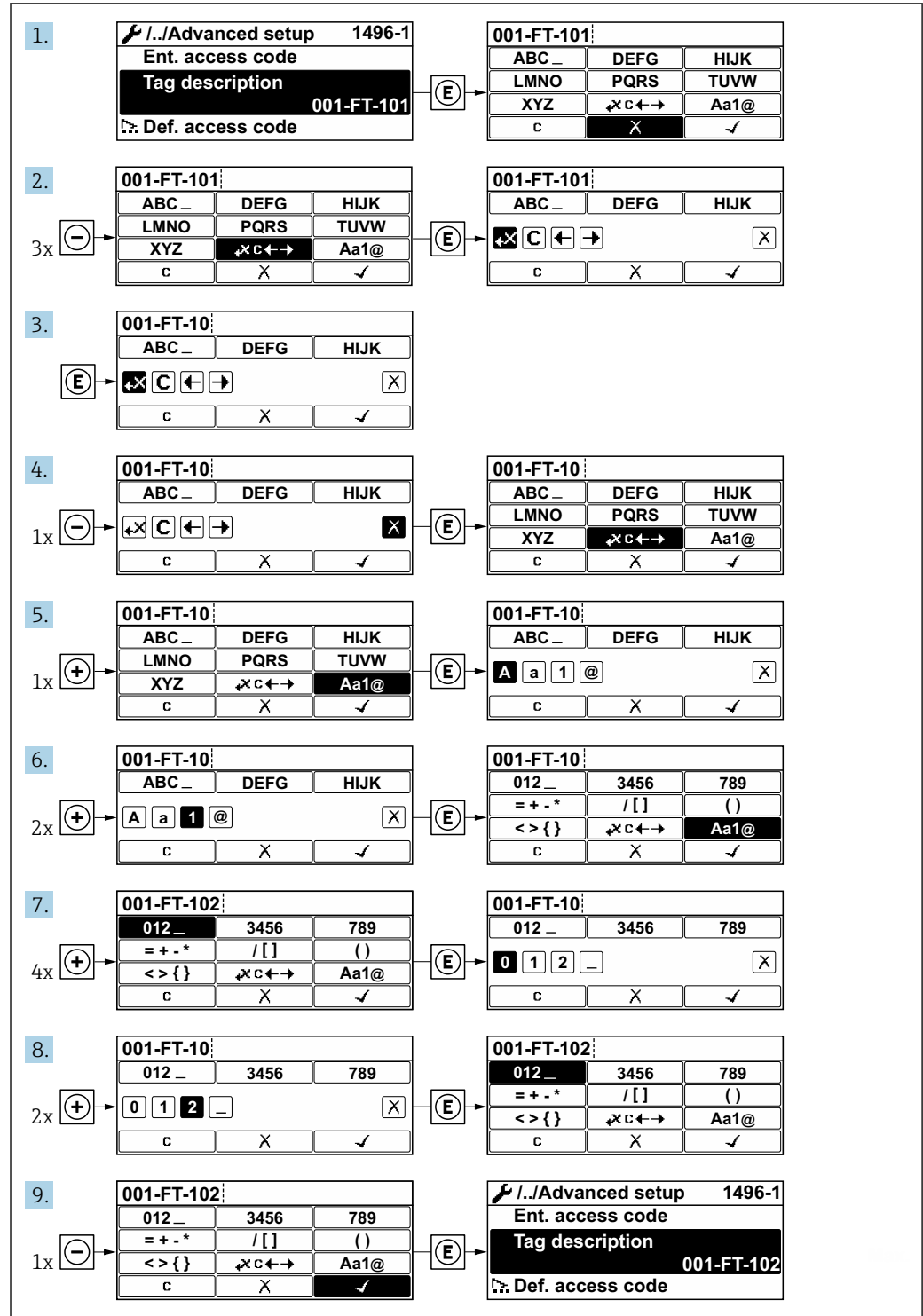

A0029563-ZH

输入值超出允许值范围时, 显示信息。

输入访问密码 无效，或输入值超出范围 <b>Min: 0</b> <b>Max: 9999</b>
--

A0014049-ZH

### 8.3.10 用户角色及其访问权限

用户设置访问密码后，“操作”和“维护”两种用户角色具有不同的参数写访问权限，防止通过现场显示单元访问未经授权的设备设置→ 109。

#### 参数访问权限：“操作员”用户角色

访问密码状态	读访问	写访问
尚未设置访问密码(工厂设置)。	✓	✓
已经设置访问密码。	✓	-- <sup>1)</sup>

- 1) 即使已设置密码，对测量无影响的部分参数始终可以被修改，不受写访问限制。参考“通过访问密码进行写保护”章节

#### 参数访问权限：“维护”用户角色

访问密码状态	读访问	写访问
尚未设置访问密码(工厂设置)。	✓	✓
已经设置访问密码。	✓	✓ <sup>1)</sup>

- 1) 密码输入错误时，用户应使用“操作”角色操作。

 当前登录的用户角色在访问状态参数中显示。菜单路径：操作 → 访问状态

### 8.3.11 通过访问密码关闭写保护

现场显示单元中的参数前显示图标时，表示参数已被用户密码锁定保护，不能通过现场显示单元更改参数值→ 109。

在输入访问密码参数(→ 96)中输入用户自定义访问密码可以关闭参数写保护。

1. 按下回键，立即显示密码输入提示。
2. 输入访问密码。
  - ↳ 参数前的图标消失；所有先前写保护参数重新开启。

### 8.3.12 开启和关闭键盘锁定功能

键盘锁定后，无法通过现场操作访问整个操作菜单。因此不能浏览操作菜单，或修改个别参数。用户不能读取操作显示中的测量值。

#### 使用触摸键进行现场操作

通过文本菜单开启或关闭键盘锁定功能。

#### 开启键盘锁定功能

自动开启键盘锁定功能：

- 每次均会重启仪表。
- 在测量值显示状态下超过 1 分钟无仪表操作时。

1. 仪表处于测量值显示。  
按下回键，并至少保持 2 s。  
↳ 显示文本菜单。
  2. 在文本菜单中，选择**键盘锁定**选项。  
↳ 键盘锁定功能打开。
-  在键盘锁定状态下，如果用户尝试访问操作菜单时，显示**键盘锁定**信息。

#### 关闭键盘锁定功能



1. 键盘锁定功能打开。  
按下回键，并至少保持 2 s。  
↳ 显示文本菜单。
2. 在文本菜单中，选择**键盘未锁定**选项。  
↳ 关闭键盘锁定功能。

## 8.4 通过网页浏览器访问操作菜单

### 8.4.1 功能范围

由于设备自带 Web 服务器，可以通过 Web 浏览器和通过服务接口 (CDI-RJ45) 或通过 WLAN 接口操作设备。操作菜单的结构与现场显示相同。除了测量值，还可以显示状态信息，帮助用户监控仪表状态。此外还可以管理设备参数和设置网络参数。

WLAN 连接需要带 WLAN 接口的设备 (可以单独订购)：订购选项“显示；操作”，选型代号 **G** “四行背光显示；触摸键操作+WLAN”。设备用作访问点，与计算机或移动手操器通信。

 Web 服务器的详细信息请参考仪表的特殊文档 →  192

### 8.4.2 前提



#### 计算机软件



硬件	接口	
	CDI-RJ45	WLAN
接口	计算机必须带 RJ45 接口	操作单元必须带 WLAN 接口
连接	标准以太网电缆，带 RJ45 连接头	通过无线局域网连接
显示屏	推荐尺寸：≥12" (取决于屏幕分辨率)	

#### 计算机软件

软件	接口	
	CDI-RJ45	WLAN
推荐操作系统	<ul style="list-style-type: none"> <li>▪ Microsoft Windows 7, 或更高版本</li> <li>▪ 手机操作系统：               <ul style="list-style-type: none"> <li>- iOS</li> <li>- Android</li> </ul> </li> </ul>  支持 Microsoft Windows XP。	
支持的 Web 浏览器	<ul style="list-style-type: none"> <li>▪ Microsoft Internet Explorer 8, 或更高版本</li> <li>▪ Microsoft Edge</li> <li>▪ Mozilla Firefox</li> <li>▪ Google Chrome</li> <li>▪ Safari</li> </ul>	

### 计算机设置

设置	接口	
	CDI-RJ45	WLAN
用户权限	需要正确的 TCP/IP 用户权限(例如: 管理员权限)和代理服务器设置(用于调整 IP 地址、子网掩码等)。	
Web 浏览器的代理服务器设置	Web 浏览器设置为使用局域网的代理服务器禁止选择。	
Java 脚本	必须开启 Java 脚本。  无法开启 Java 脚本时: 在 Web 浏览器的地址栏中输入 <a href="http://192.168.1.212/basic.html">http://192.168.1.212/basic.html</a> 。 Web 浏览器中简化显示功能完整的操作菜单结构。  安装新版本固件时: 为了能正确显示数据, 请清空 Web 浏览器(在互联网选项下的临时内存(缓存))。	
网络连接	仅使用当前测量仪表的网络连接。	
	关闭其他所有网络连接, 例如: WLAN。	关闭其他所有网络连接。

 出现连接问题时: →  121

### 测量仪表

设备	接口	
	CDI-RJ45	WLAN
测量仪表	测量仪表带 RJ45 接口。	测量仪表带 WLAN 天线: <ul style="list-style-type: none"> <li>■ 变送器自带 WLAN 天线</li> <li>■ 变送器外接 WLAN 天线</li> </ul>
Web 服务器	必须打开 Web 服务器; 工厂设置: ON  打开 Web 服务器的详细信息 →  57	必须打开 Web 服务器和 WLAN; 工厂设置: ON  打开 Web 服务器的详细信息 →  57

## 8.4.3 建立连接

### 通过服务接口 (CDI-RJ45)

#### 准备测量仪表

1. 取决于外壳类型:  
打开安全卡扣或松开外壳盖锁定螺丝。
2. 取决于外壳类型:  
拧松或打开外壳盖。
3. 连接插槽的位置与测量仪表和通信方式相关:  
使用标准以太网连接电缆连接计算机和 RJ45 连接头。

#### 设置计算机的 Internet 通信

以下说明针对仪表的缺省以太网设置。

仪表的 IP 地址: 192.168.1.212 (工厂设置)

1. 打开测量仪表。
2. 通过电缆连接计算机 →  58。
3. 没有使用第二张网卡时, 关闭笔记本电脑中的所有应用程序。  
 ↳ 需要 Internet 或网络的应用程序, 例如: 电子邮件、SAP 系统、Internet 或 Windows Explorer。

4. 关闭所有打开的 Internet 浏览器。
5. 参照表格设置 Internet 协议(TCP/IP)属性。

IP 地址	192.168.1.XXX; XXX 为除 0、212 和 255 之外任意数字组合→例如: 192.168.1.213
子网掩码	255.255.255.0
缺省网关	192.168.1.212, 或不输入

### 通过 WLAN 接口

#### 设置移动终端的互联网协议

##### 注意

在设置过程中, 如果 WLAN 连接丢失, 设定值可能会丢失。

- ▶ 确保仪表设置过程中 WLAN 连接不会断开。

##### 注意

理论上, 应避免通过服务接口(CDI-RJ45)和 WLAN 接口从同一个移动终端同时访问测量设备。可能会引起网络冲突。

- ▶ 仅使用一个服务接口(CDI-RJ45 服务接口或 WLAN 接口)。
- ▶ 需要同时通信时: 设置不同的 IP 地址范围, 例如: 192.168.0.1 (WLAN 接口)和 192.168.1.212 (CDI-RJ45 服务接口)。

#### 准备移动终端

- ▶ 开启操作单元上的 WLAN 接收功能。

#### 建立移动终端和测量设备之间的连接

1. 在移动终端的 WLAN 设置中:  
在 SSID 中选择测量仪表(例如: EH\_Promass\_300\_A802000)。
2. 如需要, 选择 WPA2 加密方式。
3. 输入密码: 测量仪表序列号(例如: L100A802000).  
↳ 显示单元上的 LED 指示灯闪烁: 可以通过 Web 浏览器、FieldCare 或 DeviceCare 操作测量仪表。

 铭牌上标识有序列号。

#### 断开

- ▶ 完成设备设置后:  
断开操作单元和测量设备的 WLAN 连接。

#### 打开 Web 浏览器

1. 打开计算机的 Web 浏览器。

- 在 Web 浏览器的地址栏中输入 Web 服务器的 IP 地址：192.168.1.212。  
↳ 显示登录界面。

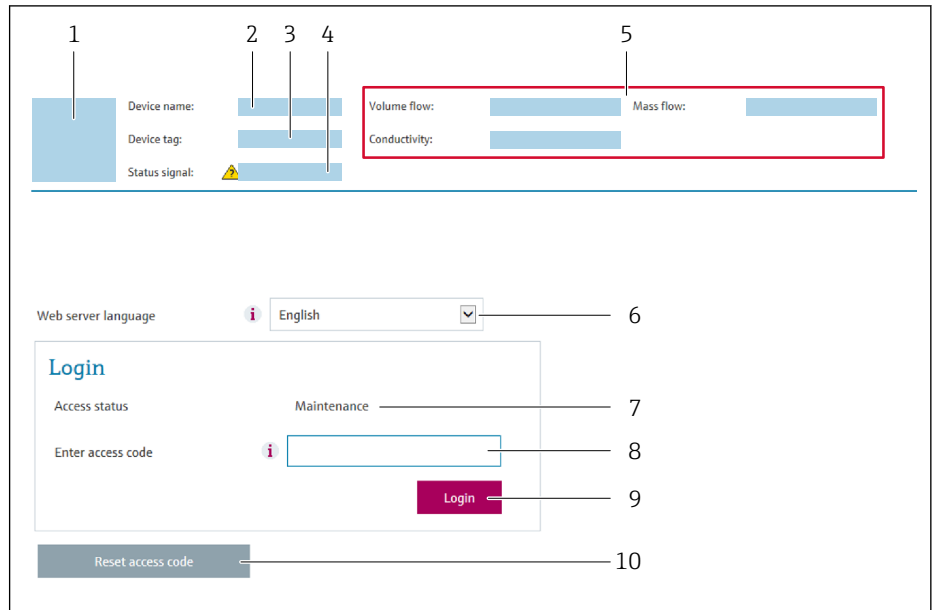

A0029417

- 仪表简图
- 仪表名称
- 设备位号
- 状态信号
- 当前测量值
- 操作语言
- 用户角色
- 访问密码
- 登录
- 复位访问密码 (→ 106)

**i** 未显示登录界面或无法完成登录时 → 121

#### 8.4.4 退出

- 选择 Web 浏览器的操作语言。
- 输入用户自定义访问密码。
- 按下 **OK**，确认输入。

访问密码	0000 (工厂设置); 用户不得更改
------	---------------------

**i** 10 min 内无任何操作，网页浏览器自动返回登录界面。

## 8.4.5 用户界面

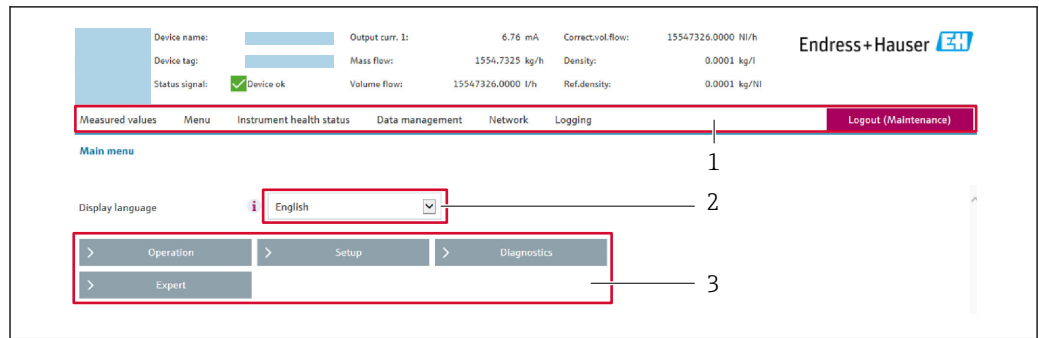

A0029418

- 1 功能栏
- 2 显示语言
- 3 菜单路径

### 标题栏

标题栏中显示下列信息：

- 设备位号
- 仪表状态，带状态信号 → 127
- 当前测量值

### 功能栏

功能	说明
测量值	显示测量仪表的测量值
菜单	<ul style="list-style-type: none"> <li>■ 进入测量仪表的操作菜单</li> <li>■ 操作菜单的结构与现场显示的菜单结构相同</li> </ul>  操作菜单结构的详细信息请参考测量仪表的《操作手册》。
设备状态	按优先级显示当前诊断信息
数据管理	<ul style="list-style-type: none"> <li>■ 个人计算机与测量仪表间的数据交换：               <ul style="list-style-type: none"> <li>- 上传测量仪表的设置 (XML 格式, 保存设置)</li> <li>- 在测量仪表中保存设置 (XML 格式, 恢复设置)</li> <li>- 输出事件列表 (.csv 文件)</li> <li>- 输出参数设定值 (.csv 文件, 生成测量点设置文档)</li> <li>- 输出心跳校验日志 (PDF 文件, 仅适用于带“心跳校验”应用软件包的仪表型号)</li> </ul> </li> <li>■ 使用现场总线时, 从测量仪表上传设备驱动程序, 实现系统集成: DD 文件</li> <li>■ 升级固件版本号</li> </ul>
网络设置	设置和检查仪表建立测量仪表连接所需的所有参数: <ul style="list-style-type: none"> <li>■ 网络设置 (例如 IP 地址、MAC 地址)</li> <li>■ 设备信息 (例如序列号、固件版本号)</li> </ul>
退出	完成操作后进入登录界面

### 菜单区

在功能行中选择功能后，在菜单视图中打开功能子菜单。用户可以浏览整个菜单。



### 工作区

取决于所选功能及相关子菜单，可以执行下列操作：

- 设置参数
- 读取测量值
- 查看帮助文本
- 启动上传/下载

### 8.4.6 关闭 Web 服务器

在 **Web 服务器功能** 参数中按需打开和关闭测量仪表的 Web 服务器。

#### 菜单路径

“专家”菜单 → 通信 → Web 服务器

#### 参数概览和简要说明

参数	说明	选择	出厂设置
Web 服务器功能	Web 服务器的打开和关闭切换。	<ul style="list-style-type: none"> <li>▪ 关</li> <li>▪ 开</li> </ul>	开

#### “Web 服务器功能”参数的功能范围

选项	说明
关	<ul style="list-style-type: none"> <li>▪ Web 服务器完全禁用</li> <li>▪ 端口 80 锁定</li> </ul>
开	<ul style="list-style-type: none"> <li>▪ Web 服务器功能正常</li> <li>▪ 使用 Java 脚本</li> <li>▪ 密码加密传输</li> <li>▪ 任何更改后的密码均加密传输</li> </ul>

#### 打开 Web 服务器

Web 服务器关闭时，只能在 **Web 服务器功能** 参数中通过以下方式重新打开：

- 通过现场显示单元
- 通过调试软件“FieldCare”
- 通过“DeviceCare”调试软件

### 8.4.7 退出

 退出前，如需要，通过**数据管理**功能参数(上传设备设置)执行数据备份。

1. 在功能行中选择**退出**。  
↳ 显示带登录对话框的主界面。
2. 关闭 Web 浏览器。
3. 不再需要时：  
复位修改后的 Internet 协议(TCP/IP) →  53。

## 8.5 通过调试软件访问操作菜单

调试工具中的操作菜单结构与通过现场显示操作的菜单结构相同。

## 8.5.1 连接调试软件

### 通过基金会现场总线(FOUNDATION Fieldbus)网络

基金会现场总线(FF)型仪表带通信接口。

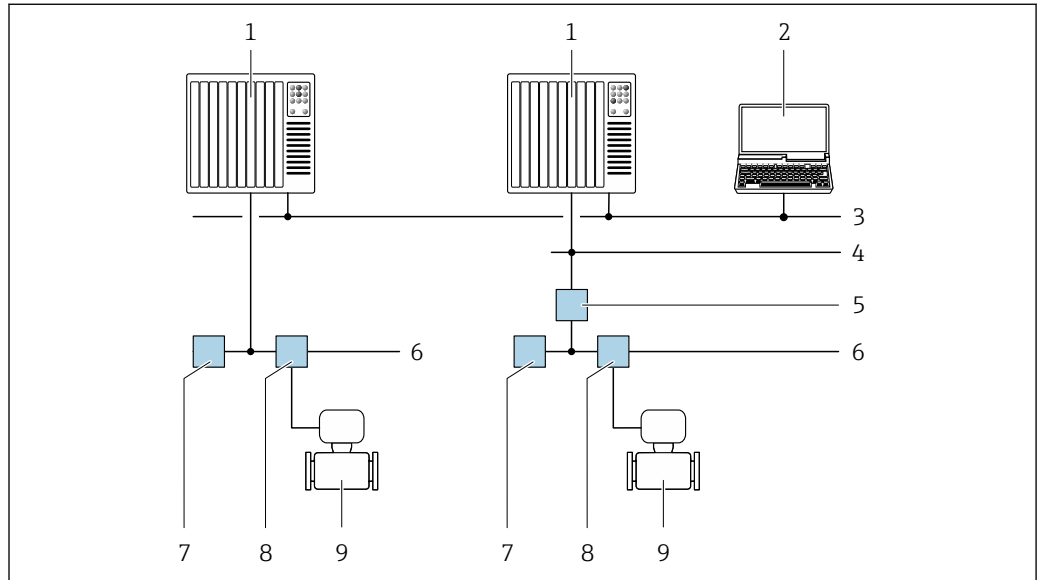

A0028837

图 19 通过基金会现场总线(FF)网络进行远程操作

- 1 自动化系统
- 2 安装有基金会现场总线(FF)网卡的计算机
- 3 工业网络
- 4 高速以太网 FF-HSE 网络
- 5 段耦合器 FF-HSE/FF-H1
- 6 基金会现场总线(FF) FF-H1 网络
- 7 供电 FF-H1 网络
- 8 T 型盒
- 9 测量仪表

### 服务接口

#### 通过服务接口(CDI-RJ45)

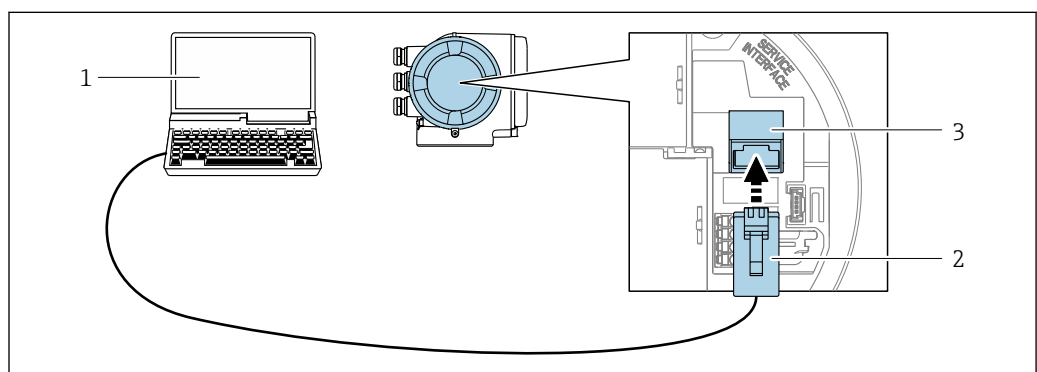

A0027563

图 20 通过服务接口(CDI-RJ45)操作

- 1 带 Web 浏览器的计算机(例如: Microsoft Internet 浏览器、Microsoft Edge), 用于访问内置设备 Web 服务器, 或安装有“FieldCare”、“DeviceCare”调试工具的计算机, 带 COM DTM “CDI 通信 TCP/IP”
- 2 标准以太网连接电缆, 带 RJ45 连接头
- 3 测量仪表的服务接口(CDI-RJ45), 内置 Web 服务器访问接口

### 通过 WLAN 接口操作

下列仪表型号带 WLAN 接口：

订购选项“显示；操作”，选型代号 G “四行背光图形显示；触摸键操作+ WLAN”

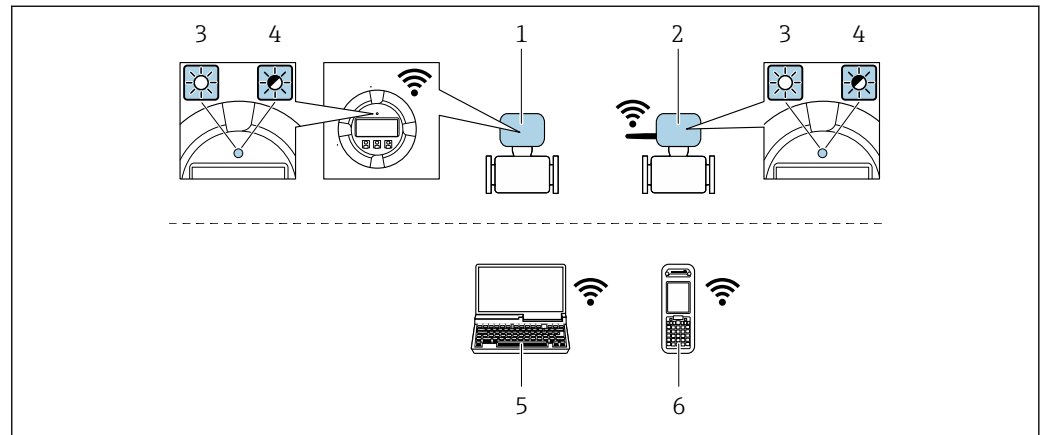

A0028839

- 1 变送器，自带 WLAN 天线
- 2 变送器，外接 WLAN 天线
- 3 LED 指示灯始终亮起：测量设备开启 WLAN 接收功能
- 4 LED 指示灯闪烁：操作单元与测量设备间的 WLAN 连接已建立
- 5 计算机，带 WLAN 接口和 Web 浏览器(例如：Microsoft Internet 浏览器、Microsoft Edge)，用于访问内置设备 Web 服务器或调试软件(例如：FieldCare、DeviceCare)
- 6 手操器，带 WLAN 接口和 Web 浏览器(例如：Microsoft Internet 浏览器、Microsoft Edge)，用于访问内置设备 Web 服务器或调试软件(例如：FieldCare、DeviceCare)

无限局域网(LAN)	IEEE 802.11 b/g (2.4 GHz) WLAN
加密	WPA2 PSK/TKIP AES-128
可设置通道数量	1 ... 11
功能	DHCP 访问点
自带天线范围	Max. 10 m (32 ft)
外接天线范围	Max. 50 m (164 ft)

### 设置移动终端的互联网协议

#### 注意

在设置过程中，如果 WLAN 连接丢失，设定值可能会丢失。

- ▶ 确保仪表设置过程中 WLAN 连接不会断开。

#### 注意

理论上，应避免通过服务接口(CDI-RJ45)和 WLAN 接口从同一个移动终端同时访问测量设备。可能会引起网络冲突。

- ▶ 仅使用一个服务接口(CDI-RJ45 服务接口或 WLAN 接口)。
- ▶ 需要同时通信时：设置不同的 IP 地址范围，例如：192.168.0.1 (WLAN 接口)和 192.168.1.212 (CDI-RJ45 服务接口)。

### 准备移动终端

- ▶ 开启操作单元上的 WLAN 接收功能。

### 建立移动终端和测量设备之间的连接

1. 在移动终端的 WLAN 设置中：  
在 SSID 中选择测量仪表(例如：EH\_Promass\_300\_A802000)。
2. 如需要，选择 WPA2 加密方式。

3. 输入密码：测量仪表序列号(例如：L100A802000).
  - ↳ 显示单元上的 LED 指示灯闪烁：可以通过 Web 浏览器、FieldCare 或 DeviceCare 操作测量仪表。

 铭牌上标识有序列号。

断开

- ▶ 完成设备设置后：  
断开操作单元和测量设备的 WLAN 连接。

## 8.5.2 Field Xpert SFX350、SFX370

### 功能范围

Field Xpert SFX350 和 Field Xpert SFX370 是移动式计算机，用于调试和维护。他们能对 HART 型和基金会现场通信 (FF) 型设备进行高效设备设置和诊断，适用于非防爆区 (SFX350、SFX370) 和防爆区 (SFX370)。

 详细信息请参考《操作手册》BA01202S

### 设备描述文件的来源



参考数据 →  63

## 8.5.3 FieldCare

### 功能范围

Endress+Hauser 基于 FDT 技术的工厂资产管理工具。可以对系统中的所有智能现场设备进行设置，帮助用户管理设备。基于状态信息，还可以简单有效地检查设备状态和状况。

访问方式：

- CDI-RJ45 服务接口 →  58
- WLAN 接口 →  59

典型功能：

- 设置变送器参数
- 上传和保存设备参数(上传/下载)
- 编制测量点文档
- 显示测量值储存单元(在线记录仪)和事件日志

 FieldCare 的详细信息请参考《操作手册》BA00027S 和 BA00059S

### 设备描述文件的获取方式

参考信息 →  63

### 创建连接

 详细信息请参考《操作手册》BA00027S 和 BA00059S

## 用户界面

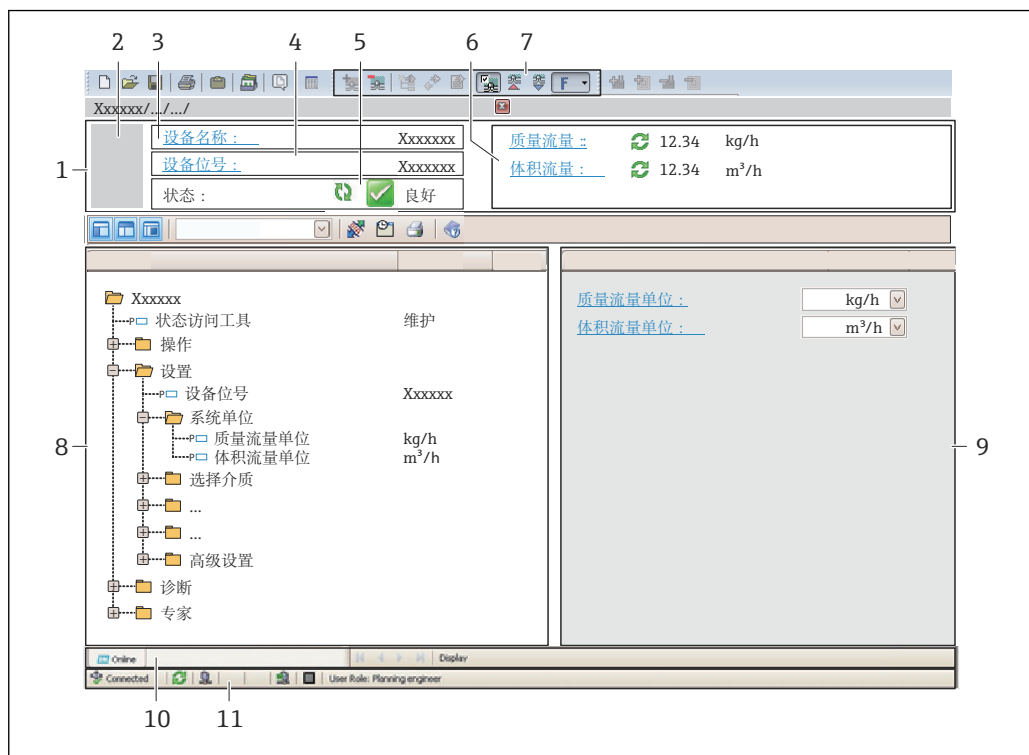

- 1 标题栏
- 2 设备简图
- 3 仪表名称
- 4 位号名称
- 5 状态区，带状态信号→ 127
- 6 当前测量值显示区
- 7 编辑工具栏，带附加功能，例如：储存/恢复，事件列表和创建文档
- 8 菜单路径区，带操作菜单结构
- 9 工作区
- 10 动作响应
- 11 状态区

## 8.5.4 DeviceCare

## 功能范围

连接和设置 Endress+Hauser 现场设备的调试工具。

专用“DeviceCare”调试工具是设置 Endress+Hauser 现场设备的最便捷方式。与设备型号管理器(DTM)配套使用，提供便捷完整的解决方案。

 详细信息请参考《创新手册》IN01047S

## 设备描述文件的获取方式

参考信息→ 63

## 8.5.5 AMS 设备管理机

## 功能范围

艾默生过程管理程序，通过基金会现场总线(FF) H1 通信操作和设置测量设备。

**设备描述文件的来源**

参考数据 →  63

**8.5.6 475 手操器****功能范围**

小巧、灵活、坚固的艾默生过程管理工业手操器，通过基金会现场总线(FF) H1 协议进行远程设置和测量值显示。

**设备描述文件的来源**



参考数据 →  63

## 9 系统集成

### 9.1 设备描述文件概述

#### 9.1.1 设备当前版本信息

固件版本号	01.00.zz	<ul style="list-style-type: none"> <li>在《操作手册》封面上</li> <li>在变送器铭牌上</li> <li>固件版本号 诊断 → 设备信息 → 固件版本号</li> </ul>
固件版本号发布日期	02.2017	---
制造商 ID	0x452B48 (十六进制数)	制造商 ID 诊断 → 设备信息 → 制造商 ID
设备类型 ID	0x103B (十六进制数)	设备类型 诊断 → 设备信息 → 设备类型
设备修订版本号	1	<ul style="list-style-type: none"> <li>在变送器铭牌上</li> <li>设备修订版本号 诊断 → 设备信息 → 设备修订版本号</li> </ul>
DD 文件修订版本号	详细信息和文件请登录以下网址查询: <ul style="list-style-type: none"> <li><a href="http://www.endress.com">www.endress.com</a></li> <li><a href="http://www.fieldbus.org">www.fieldbus.org</a></li> </ul>	
CFE 文件修订版本号		

 设备不同固件版本概述 →  158

#### 9.1.2 调试软件

下表中列举了各种调试软件使用的设备描述文件及其获取途径。

调试软件: 通过基金会现场总线(FF)	设备描述文件的获取途径
FieldCare	<ul style="list-style-type: none"> <li><a href="http://www.endress.com">www.endress.com</a> → 资料下载</li> <li>CD 光盘(联系 Endress+Hauser 当地销售中心)</li> <li>DVD 光盘(联系 Endress+Hauser 当地销售中心)</li> </ul>
DeviceCare	<ul style="list-style-type: none"> <li><a href="http://www.endress.com">www.endress.com</a> → 资料下载</li> <li>CD 光盘(联系 Endress+Hauser 当地销售中心)</li> <li>DVD 光盘(联系 Endress+Hauser 当地销售中心)</li> </ul>
<ul style="list-style-type: none"> <li>Field Xpert SFX350</li> <li>Field Xpert SFX370</li> </ul>	使用手操器的上传功能
AMS 设备管理器 (爱默生过程管理)	<a href="http://www.endress.com">www.endress.com</a> → 资料下载
475 手操器 (爱默生过程管理)	使用手操器的上传功能

## 9.2 循环数据传输

使用设备主文件(GSD)实现循环数据传输。

### 9.2.1 块

块显示进行循环数据交换时测量设备的输入和输出数据。通过 FOUNDATION Fieldbus 主站(CI. 1)进行循环数据交换, 例如控制系统等。

显示信息(xxxx...=序列号)	基本索引代号	说明
RESOURCE_XXXXXXXXXX	400	资源块
SETUP_XXXXXXXXXX	600	“设置”转换块
TRDDISP_XXXXXXXXXX	800	“显示”转换块
TRDHROM_XXXXXXXXXX	1000	“HistoROM”转换块
TRDDIAG_XXXXXXXXXX	1200	“诊断”转换块
EXPERT_CONFIG_XXXXXXXXXX	1400	“专家设置”转换块
SERVICE_SENSOR_XXXXXXXXXX	1600	“服务传感器”转换块
TRDTIC_XXXXXXXXXX	1800	“累加器”转换块
TRDHBT_XXXXXXXXXX	2000	“心跳结果”转换块
ANALOG_INPUT_1_XXXXXXXXXX	3400	模拟量输入功能块 1 (AI)
ANALOG_INPUT_2_XXXXXXXXXX	3600	模拟量输入功能块 2 (AI)
ANALOG_INPUT_3_XXXXXXXXXX	3800	模拟量输入功能块 3 (AI)
ANALOG_INPUT_4_XXXXXXXXXX	4000	模拟量输入功能块 4 (AI)
ANALOG_INPUT_5_XXXXXXXXXX	4200	模拟量输入功能块 5 (AI)
ANALOG_INPUT_6_XXXXXXXXXX	4400	模拟量输入功能块 6 (AI)
ANALOG_INPUT_7_XXXXXXXXXX	4600	模拟量输入功能块 7 (AI)
ANALOG_INPUT_8_XXXXXXXXXX	4800	模拟量输入功能块 8 (AI)
MAO_XXXXXXXXXX	5000	多路模拟量输出块(MAO)
DIGITAL_INPUT_1_XXXXXXXXXX	5200	数字量输入功能块 1 (DI)
DIGITAL_INPUT_2_XXXXXXXXXX	5400	数字量输入功能块 2 (DI)
MDO_XXXXXXXXXX	5600	多路数字量输出块(MDO)
PID_XXXXXXXXXX	5800	PID 功能块(PID)
INTEGRATOR_XXXXXXXXXX	6000	积分器功能块(INTG)

## 9.2.2 块说明

通过“CHANNEL/通道”参数定义块/功能块的输入值。

### 模拟量输入块 AI

提供八个模拟量输入块。

通道	测量变量
0	未初始化(工厂设置)
7	温度
9	体积流量
10	浓度 <sup>1)</sup>
11	质量流量
13	校正体积流量
14	密度
15	参考密度
16	累积量 1
17	累积量 2
18	累积量 3
33	振动频率 <sup>1)</sup>



通道	测量变量
43	频率波动 <sup>1)</sup>
51	第二腔室温度 <sup>1)</sup>
57	溶液质量流量 <sup>1)</sup>
58	溶质质量流量 <sup>1)</sup>
63	振动阻尼时间 <sup>1)</sup>
65	电子模块温度
66	测量管阻尼波动 <sup>1)</sup>
68	励磁电流 <sup>1)</sup>
81	HBSI <sup>1)</sup>
99	电流输入 1 <sup>1)</sup>

1) 是否显示与订购选项或设备设定值相关

### 多路模拟量输出块 MAO

通道	说明
121	通道_0

### 结构

通道_0							
数值 1	数值 2	数值 3	数值 4	数值 5	数值 6	数值 7	数值 8

数值	测量变量
数值 1	外部压力 <sup>1)</sup>
数值 2	外部温度 <sup>1)</sup>
数值 3	外部参考密度 <sup>1)</sup>
数值 4	未分配
数值 5	未分配
数值 6	未分配
数值 7	未分配
数值 8	未分配

1) 必须将公制单位(SI)的补偿值传输至设备中

 在以下菜单中选择：专家 → 传感器 → 外部补偿

### 数字量输入块 DI

提供两个数字量输入块。

通道	设备功能	状态
0	未初始化(工厂设置)	-
101	切换输出状态	0=关闭, 1=开启
103	小流量切除	0=关闭, 1=开启

通道	设备功能	状态
104	设置空管检测	0 = 关闭, 1 = 开启
105	校验状态 <sup>1)</sup>	<b>完整校验结果</b> 校验: <ul style="list-style-type: none"> <li>▪ 16 = 失败</li> <li>▪ 32 = 通过</li> <li>▪ 64 = 未执行</li> </ul> <b>校验状态</b> 校验: <ul style="list-style-type: none"> <li>▪ 1 = 未执行</li> <li>▪ 2 = 失败</li> <li>▪ 4 = 执行中</li> <li>▪ 8 = 完成</li> </ul> <b>状态; 结果</b> <ul style="list-style-type: none"> <li>▪ 17 = 状态: 未执行; 结果: 失败</li> <li>▪ 18 = 状态: 失败; 结果: 失败</li> <li>▪ 20 = 状态: 执行中; 结果: 失败</li> <li>▪ 24 = 状态: 完成; 结果: 失败</li> <li>▪ 33 = 状态: 未执行; 结果: 通过</li> <li>▪ 34 = 状态: 失败; 结果: 通过</li> <li>▪ 36 = 状态: 执行中; 结果: 通过</li> <li>▪ 40 = 状态: 完成; 结果: 通过</li> <li>▪ 65 = 状态: 未执行; 结果: 未执行</li> <li>▪ 66 = 状态: 失败; 结果: 未执行</li> <li>▪ 68 = 状态: 执行中; 结果: 未执行</li> <li>▪ 72 = 状态: 完成; 结果: 未执行</li> </ul>

1) 仅与心跳验证应用软件包配套使用

### 多路数字量输出块 MDO

通道	说明
122	通道_DO

### 结构

通道_DO							
数值 1	数值 2	数值 3	数值 4	数值 5	数值 6	数值 7	数值 8

数值	设备功能	状态
数值 1	复位累加器 1	0 = 关闭, 1 = 执行
数值 2	复位累加器 2	0 = 关闭, 1 = 执行
数值 3	复位累加器 3	0 = 关闭, 1 = 执行
数值 4	过流量	0 = 关闭, 1 = 开启
数值 5	心跳校验 <sup>1)</sup>	0 = 关闭, 1 = 开始
数值 6	状态输出	0 = 关闭, 1 = 开启



数值	设备功能	状态
数值 7	零点校正	0 =关闭, 1 =打开
数值 8	未分配	-

1) 仅与“心跳验证”应用软件包配套使用

### 9.2.3 执行时间

功能块	执行时间(ms)
模拟量输入功能块(AI)	6
数字量输入功能块(DI)	4
PID 功能块(PID)	5
多路模拟量输出块(MAO)	4
多路数字量输出块(MDO)	4
积分器功能块(INTG)	5

## 9.2.4 操作

操作	块	菜单路径	说明
设置“自动(AUTO)”模式	资源块	通过操作菜单操作: 专家 → 通信 → Resource block → Target mode	将资源块和所有转换块均设置为自动(AUTO)模式。
设置为“停用(OOS)”模式	资源块	通过操作菜单操作: 专家 → 通信 → Resource block → Target mode	将资源块和所有转换块均设置为停用(OOS)模式。
重启	资源块	通过操作菜单操作: 专家 → 通信 → Resource block → Restart	选择资源块重启参数的设定值。将设备参数复位至特定值。支持下列选项: <ul style="list-style-type: none"> <li>▪ Uninitialized</li> <li>▪ Run</li> <li>▪ Resource</li> <li>▪ Defaults</li> <li>▪ Processor</li> <li>▪ 复位至出厂设置</li> </ul>
电子铭牌(ENP)参数	资源块	通过操作菜单操作: 动作 → 操作 → 标定 → ENP 参数	显示和设置电子铭牌(ENP)参数。
诊断信息概述-补救信息	诊断转换块	通过链接操作: Namur 图标	显示当前优先级最高的诊断事件及相应的补救措施。
当前诊断信息-补救信息	诊断转换块	通过操作菜单操作: - 设置 → 诊断信息 → 当前诊断信息 - 设备/诊断信息 → 诊断信息	显示当前优先级最高的诊断事件的补救措施。  仅当发生有效诊断事件时有效。
上一条诊断信息-补救信息	诊断转换块	通过操作菜单操作: - 设置 → 诊断信息 → 上一条诊断信息 - 设备/诊断信息 → 诊断信息	显示上一个诊断事件的补救措施。  仅当发生有效诊断事件时有效。

## 10 调试

### 10.1 功能检查

调试测量设备之前:

- ▶ 确保已完成安装后检查和连接后检查。
- “安装后检查”的检查列表 → 26
- “连接后检查”的检查列表 → 37

### 10.2 开启测量设备

- ▶ 成功完成功能检查后，开启测量设备。
  - ↳ 成功启动后，现场显示从启动显示自动切换至测量值显示。

**i** 现场显示单元上无显示或显示诊断信息时，请参考“诊断和故障排除”章节 → 121。

### 10.3 通过 FieldCare 连接

- FieldCare → 58 连接
- 通过 FieldCare → 60 连接
- FieldCare → 61 用户接口

### 10.4 设置操作语言

工厂设置：英文或订购的当地语言



图 21 现场显示示意图

A0029420

## 10.5 设置测量仪表

- 设置 菜单及其设置向导中包含标准操作所需的所有参数。
- 设置 菜单菜单路径

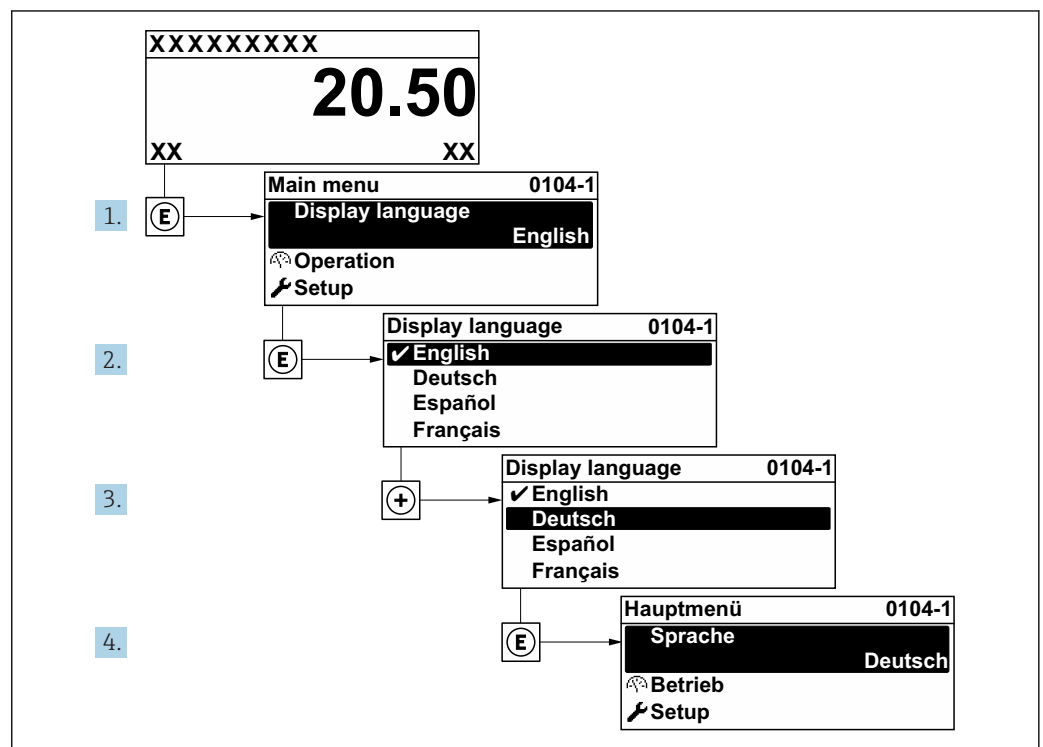
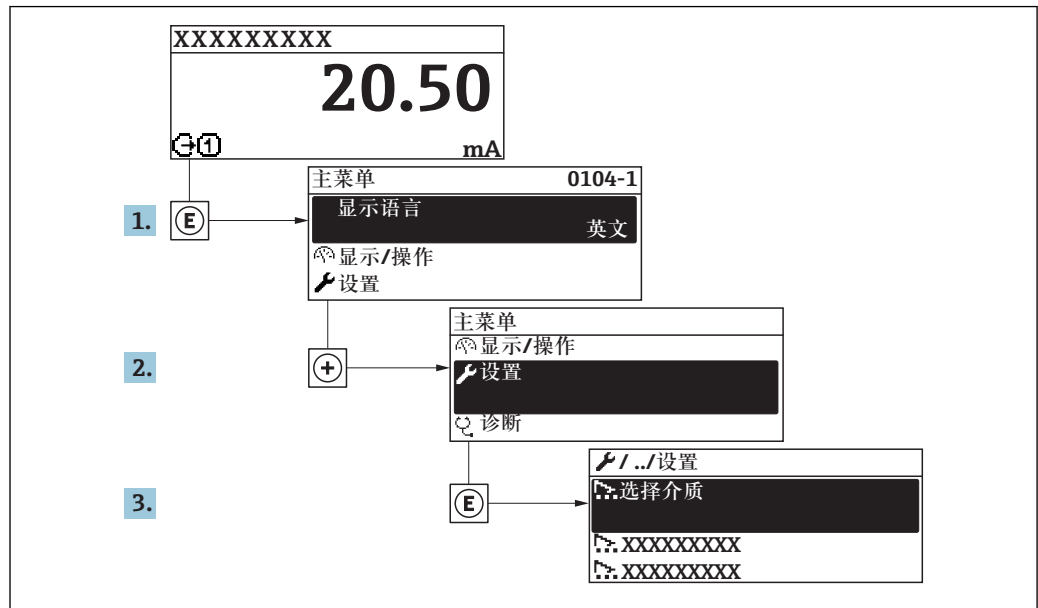

A0032222-ZH

图 22 现场显示示意图

**i** 取决于仪表型号，不是每台仪表中都会出现所有子菜单和参数。不同订货号提供不同选项。

🔧 设置	
设备位号	→ 图 71
▶ 系统单位	→ 图 71
▶ 选择介质	→ 图 74
▶ Analog inputs	→ 图 76
▶ I/O 设置	→ 图 76
▶ 电流输入 1	→ 图 77
▶ 状态输入 1	→ 图 78
▶ 电流输出 1	→ 图 79
▶ 脉冲/频率/开关量输出 1	→ 图 82
▶ 继电器输出 1	→ 图 89
▶ 显示	→ 图 91

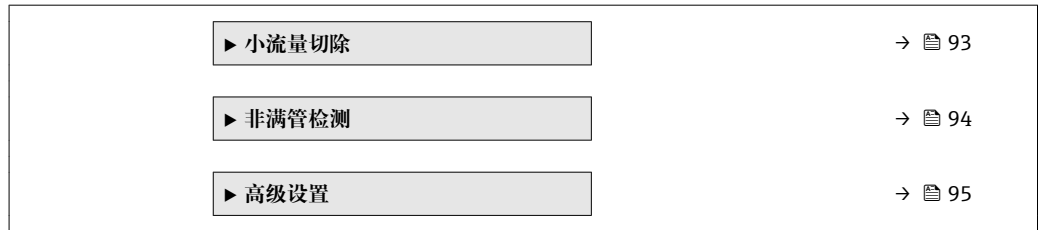

### 10.5.1 设置位号名称

为了快速识别系统中的测量点，可以在**设备位号**参数中输入唯一的标识，从而更改工厂设置。

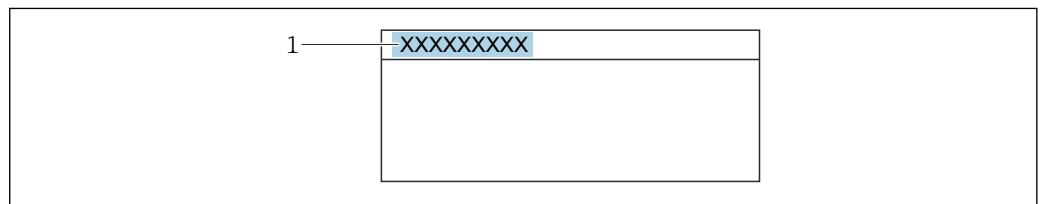

A0029422

图 23 带位号名的操作显示的标题栏

1 位号名

在“FieldCare”调试软件→ 61 中输入位号名

#### 菜单路径

“设置”菜单 → 设备位号

#### 参数概览和简要说明

参数	说明	用户输入	出厂设置
设备位号	输入测量点名称。	32 个字符，如字母、数字或特殊符号（例如@、%、/）。	Promass300/500

### 10.5.2 设置系统单位

在**系统单位**子菜单中，可以设置所有测量值的单位。

取决于仪表型号，不是每台仪表中都会出现所有子菜单和参数。不同订货号提供不同选项。

#### 菜单路径

“设置”菜单 → 系统单位

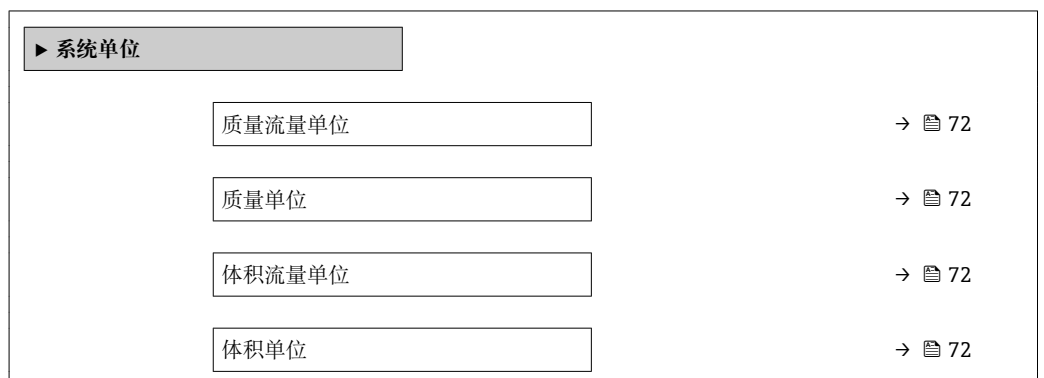

校正体积流量单位	→ 72
校正体积单位	→ 72
密度单位	→ 72
参考密度单位	→ 72
温度单位	→ 73
压力单位	→ 73

### 参数概览和简要说明

参数	说明	选择	出厂设置
质量流量单位	选择质量流量单位。 结果 所选单位适用于: ▪ 输出 ▪ 小流量切除 ▪ 仿真过程变量	单位选择列表	与所在国家相关: ▪ kg/h ▪ lb/min
质量单位	选择质量单位。	单位选择列表	与所在国家相关: ▪ kg ▪ lb
体积流量单位	选择体积流量单位。 结果 所选单位适用于: ▪ 输出 ▪ 小流量切除 ▪ 仿真过程变量	单位选择列表	与所在国家相关: ▪ l/h ▪ gal/min (us)
体积单位	选择体积单位。	单位选择列表	与所在国家相关: ▪ l (DN > 150 (6")): m <sup>3</sup> ▪ gal (us)
校正体积流量单位	选择校正体积流量单位。 结果 所选单位适用于: <b>校正体积流量</b> 参数 (→ 113)	单位选择列表	与所在国家相关: ▪ NI/h ▪ Sft <sup>3</sup> /min
校正体积单位	选择校正体积单位。	单位选择列表	与所在国家相关: ▪ NI ▪ Sft <sup>3</sup>
密度单位	选择密度单位。 结果 所选单位适用于: ▪ 输出 ▪ 仿真过程变量 ▪ 密度调节(专家 菜单)	单位选择列表	与所在国家相关: ▪ kg/l ▪ lb/ft <sup>3</sup>
参考密度单位	选择参考密度单位。	单位选择列表	与所在国家相关: ▪ kg/NI ▪ lb/Sft <sup>3</sup>



参数	说明	选择	出厂设置
温度单位	<p>选择温度单位。</p> <p>结果</p> <p>所选单位适用于:</p> <ul style="list-style-type: none"> <li>▪ 电子模块温度 参数 (6053)</li> <li>▪ 最大值 参数 (6051)</li> <li>▪ 最小值 参数 (6052)</li> <li>▪ 最大值 参数 (6108)</li> <li>▪ 最小值 参数 (6109)</li> <li>▪ 第二腔室温度 参数 (6027)</li> <li>▪ 最大值 参数 (6029)</li> <li>▪ 最小值 参数 (6030)</li> <li>▪ 参考温度 参数 (1816)</li> <li>▪ 温度 参数</li> </ul>	单位选择列表	<p>与所在国家相关:</p> <ul style="list-style-type: none"> <li>▪ °C</li> <li>▪ °F</li> </ul>
压力单位	<p>选择过程压力单位。</p> <p>结果</p> <p>所选单位为:</p> <ul style="list-style-type: none"> <li>▪ 压力值 参数 (→ 75)</li> <li>▪ 外部压力 参数 (→ 75)</li> <li>▪ 压力值</li> </ul>	单位选择列表	<p>与所在国家相关:</p> <ul style="list-style-type: none"> <li>▪ bar a</li> <li>▪ psi a</li> </ul>

### 10.5.3 选择和设置介质

**选择介质** 向导子菜单中包含选择和设置介质时必须设置的参数。

#### 菜单路径

“设置” 菜单 → 选择介质

▶ 选择介质	
选择介质	→ 74
选择气体类型	→ 74
参考声速	→ 74
声速-温度系数	→ 74
压力补偿	→ 75
压力值	→ 75
外部压力	→ 75

#### 参数概览和简要说明

参数	条件	说明	选择 / 用户输入 / 用户界面	出厂设置
选择介质	-	选择介质类型。	<ul style="list-style-type: none"> <li>▪ 液体</li> <li>▪ 气体</li> </ul>	液体
选择气体类型	选择 <b>气体</b> 选项(在 <b>选择介质</b> 参数中)。	选择测量气体类型。	<ul style="list-style-type: none"> <li>▪ 空气</li> <li>▪ 氨气 NH3</li> <li>▪ 氩气 Ar</li> <li>▪ 六氟化硫 SF6</li> <li>▪ 氧气 O2</li> <li>▪ 臭氧 O3</li> <li>▪ 氮氧化物 NOx</li> <li>▪ 氮气 N2</li> <li>▪ 一氧化二氮 N2O</li> <li>▪ 甲烷 CH4</li> <li>▪ 氢气 H2</li> <li>▪ 氦气 He</li> <li>▪ 氯化氢 HCl</li> <li>▪ 硫化氢 H2S</li> <li>▪ 乙烯 C2H4</li> <li>▪ 二氧化碳 CO2</li> <li>▪ 一氧化碳 CO</li> <li>▪ 氯气 Cl2</li> <li>▪ 丁烷 C4H10</li> <li>▪ 丙烷 C3H8</li> <li>▪ 丙烯 C3H6</li> <li>▪ 乙烷 C2H6</li> <li>▪ 其他</li> </ul>	甲烷 CH4
参考声速	在 <b>选择气体类型</b> 参数中选择其 <b>他</b> 选项。	输入 0 °C (32 °F) 时的气体声速。	1 ... 99999.9999 m/s	415.0 m/s
声速-温度系数	选择 <b>其他</b> 选项(在 <b>选择气体类型</b> 参数中)。	输入气体的声速-温度系数。	正浮点数	0 (m/s)/K

参数	条件	说明	选择/用户输入/用户界面	出厂设置
压力补偿	-	选择压力补偿类型。	<ul style="list-style-type: none"> <li>■ 关</li> <li>■ 固定值</li> <li>■ 外部值</li> <li>■ 电流输入 1*</li> </ul>	关
压力值	选择 <b>固定值</b> 选项(在 <b>压力补偿</b> 参数中)。	输入用于压力校正的过程压力。	正浮点数	0 bar
外部压力	选择 <b>外部值</b> 选项(在 <b>压力补偿</b> 参数中)。	显示外部过程压力值。	正浮点数	0 bar

\* 是否可见与选型或设置有关

### 10.5.4 设置模拟量输入

**Analog inputs** 子菜单引导用户系统地完成各个 **Analog input 1 ... n** 子菜单设置。在此可以查看每个模拟量输入的参数。

#### 菜单路径

“设置” 菜单 → Analog inputs

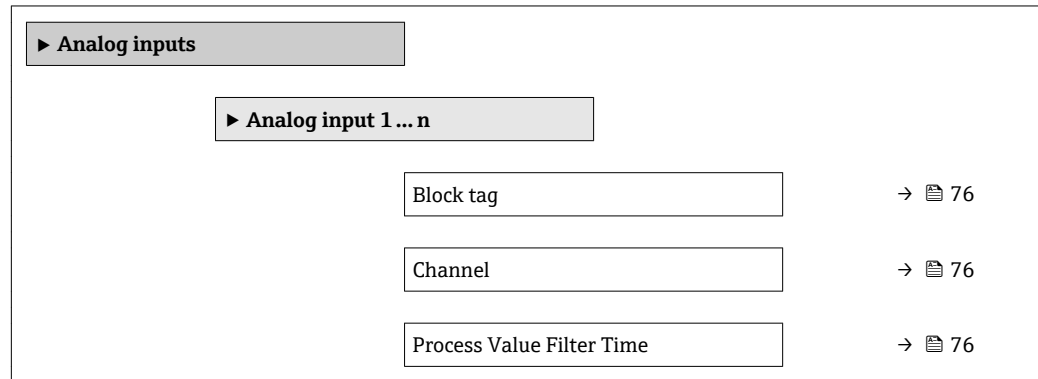

#### 参数概览和简要说明

参数	说明	用户输入 / 选择	出厂设置
Block tag	测量设备的唯一名称。	最多 32 个字符，例如：字母、数字或特殊符号(例如：@、%、/)。	-
Channel	选择过程变量。	<ul style="list-style-type: none"> <li>■ 质量流量</li> <li>■ 体积流量</li> <li>■ 校正体积流量*</li> <li>■ 溶质质量流量*</li> <li>■ 溶液质量流量*</li> <li>■ 密度</li> <li>■ 参考密度</li> <li>■ 浓度*</li> <li>■ 温度</li> <li>■ 第二腔室温度*</li> <li>■ 电子模块温度</li> <li>■ 振动频率 0</li> <li>■ 振动幅值 0</li> <li>■ 频率波动 0</li> <li>■ 振动阻尼时间 0</li> <li>■ 振动阻尼时间波动 0</li> <li>■ 非对称信号</li> <li>■ 励磁电流 0</li> <li>■ HBSI*</li> <li>■ 累加器 1</li> <li>■ 累加器 2</li> <li>■ 累加器 3</li> <li>■ 电流输入 1*</li> <li>■ Uninitialized</li> </ul>	Uninitialized
Process Value Filter Time	输入筛选未转换输入值(PV)的滤波时间参数。	正浮点数	0 s

\* 是否可见与选型或设置有关

### 10.5.5 显示输入/输出(I/O)设置

**I/O 设置** 子菜单引导用户系统地完成显示设置输入/输出(I/O)设置的所有参数设置。

**菜单路径**

“设置” 菜单 → I/O 设置

► I/O 设置	
I/O 模块接线端子号 1...n	→ 77
I/O 模块信息 1...n	→ 77
I/O 模块类型 1...n	→ 77
接受 I/O 设置	→ 77
更改密码	→ 77

**参数概览和简要说明**

参数	说明	用户界面 / 选择 / 用户输入	出厂设置
I/O 模块接线端子号	显示 I/O 模块使用的接线端子号。	<ul style="list-style-type: none"> <li>▪ 未使用</li> <li>▪ 26-27 (I/O 1)</li> <li>▪ 24-25 (I/O 2)</li> </ul>	-
I/O 模块信息	显示已安装 I/O 模块信息。	<ul style="list-style-type: none"> <li>▪ 未安装</li> <li>▪ 无效</li> <li>▪ 未设置</li> <li>▪ 可设置</li> <li>▪ 现场总线</li> </ul>	-
I/O 模块类型	显示 I/O 模块类型。	<ul style="list-style-type: none"> <li>▪ 关</li> <li>▪ 电流输出 *</li> <li>▪ 电流输入 *</li> <li>▪ 状态输入 *</li> <li>▪ 脉冲/频率/开关量输出 *</li> </ul>	关
接受 I/O 设置	接受 I/O 模块的自定义设置。	<ul style="list-style-type: none"> <li>▪ 否</li> <li>▪ 是</li> </ul>	否
更改密码	输入更改 I/O 设置的密码。	正整数	0

\* 是否可见与选型或设置有关

**10.5.6 设置电流输入**

“电流输入” 向导引导用户系统地完成设置电流输入所需的所有参数设置。

**菜单路径**

“设置” 菜单 → 电流输入

► 电流输入 1	
接线端子号	→ 78
信号类型	→ 78
0/4mA 对应值	→ 78

20mA 对应值	→ 78
电流模式	→ 78
故障模式	→ 78
故障值	→ 78

### 参数概览和简要说明

参数	条件	说明	用户界面 / 选择 / 用户输入	出厂设置
接线端子号	-	显示当前输入模块的接线端子号。	<ul style="list-style-type: none"> <li>▪ 未使用</li> <li>▪ 24-25 (I/O 2)</li> </ul>	-
信号类型	测量仪表未通过 Ex-i 认证。	选择电流输入的信号类型。	<ul style="list-style-type: none"> <li>▪ 无源</li> <li>▪ 有源</li> </ul>	无源
0/4mA 对应值	-	输入 4 mA 对应值。	带符号浮点数	0
20mA 对应值	-	输入 20 mA 值。	带符号浮点数	取决于所在国家和标称口径
电流模式	-	选择过程值的电流输出模式以及报警信号的上限/下限。	<ul style="list-style-type: none"> <li>▪ 4...20 mA</li> <li>▪ 4...20 mA NAMUR</li> <li>▪ 4...20 mA US</li> <li>▪ 0...20 mA</li> </ul>	与所在国家相关: <ul style="list-style-type: none"> <li>▪ 4...20 mA NAMUR</li> <li>▪ 4...20 mA US</li> </ul>
故障模式	-	定义输入的报警条件。	<ul style="list-style-type: none"> <li>▪ 报警</li> <li>▪ 最近有效值</li> <li>▪ 设定值</li> </ul>	报警
故障值	在故障模式 参数中选择设定值选项。	当外接设备信号丢失时, 输入相应替代值。	带符号浮点数	0

## 10.5.7 设置状态输入

状态输入 子菜单引导用户系统地完成设置状态输入所需的所有参数设置。

### 菜单路径

“设置” 菜单 → 状态输入

▶ 状态输入 1...n	
分配状态输入	→ 79
接线端子号	→ 79
触发电平	→ 79
接线端子号	→ 79
状态输入响应时间	→ 79
接线端子号	→ 79

## 参数概览和简要说明

参数	说明	用户界面 / 选择 / 用户输入	出厂设置
接线端子号	显示状态输入的接线端子号。	<ul style="list-style-type: none"> <li>▪ 未使用</li> <li>▪ 24-25 (I/O 2)</li> </ul>	-
分配状态输入	选择状态输入功能。	<ul style="list-style-type: none"> <li>▪ 关</li> <li>▪ 复位累加器 1</li> <li>▪ 复位累加器 2</li> <li>▪ 复位累加器 3</li> <li>▪ 所有累加器清零</li> <li>▪ 过流量</li> </ul>	关
触发电平	设置触发设置功能的输入信号水平。	<ul style="list-style-type: none"> <li>▪ 高电平</li> <li>▪ 低电平</li> </ul>	高电平
状态输入响应时间	设置触发所选功能所需输入信号电平的最短持续时间。	5 ... 200 ms	50 ms

## 10.5.8 设置电流输出

**电流输出** 向导引导用户系统地完成设置电流输出所必需的所有参数设置。

## 菜单路径

“设置” 菜单 → 电流输出

▶ 电流输出 1

接线端子号	→ ⓘ 80
信号类型	→ ⓘ 80
分配电流输出 1	→ ⓘ 80
电流模式	→ ⓘ 80
0/4mA 对应值	→ ⓘ 80
20mA 对应值	→ ⓘ 80
固定电流	→ ⓘ 80
故障模式	→ ⓘ 81
故障电流	→ ⓘ 81

## 参数概览和简要说明

参数	条件	说明	选择/用户界面/用户输入	出厂设置
分配电流输出	-	选择电流输出的过程变量。	<ul style="list-style-type: none"> <li>▪ 关</li> <li>▪ 质量流量</li> <li>▪ 体积流量</li> <li>▪ 校正体积流量*</li> <li>▪ 溶质质量流量*</li> <li>▪ 溶液质量流量*</li> <li>▪ 密度</li> <li>▪ 参考密度</li> <li>▪ 浓度*</li> <li>▪ 温度</li> <li>▪ 第二腔室温度*</li> <li>▪ 电子模块温度</li> <li>▪ 振动频率 0</li> <li>▪ 振动幅值 0*</li> <li>▪ 频率波动 0</li> <li>▪ 振动阻尼时间 0</li> <li>▪ 振动阻尼时间波动 0</li> <li>▪ 非对称信号</li> <li>▪ 励磁电流 0</li> </ul>	质量流量
接线端子号	-	显示当前输出模块的接线端子号。	<ul style="list-style-type: none"> <li>▪ 未使用</li> <li>▪ 24-25 (I/O 2)</li> </ul>	-
电流模式	-	选择过程值的电流输出模式以及报警信号的上限/下限。	<ul style="list-style-type: none"> <li>▪ 4...20 mA NAMUR</li> <li>▪ 4...20 mA US</li> <li>▪ 4...20 mA</li> <li>▪ 0...20 mA</li> <li>▪ 固定电流</li> </ul>	与所在国家相关: <ul style="list-style-type: none"> <li>▪ 4...20 mA NAMUR</li> <li>▪ 4...20 mA US</li> </ul>
信号类型	-	选择电流输出的信号类型。	<ul style="list-style-type: none"> <li>▪ 无源</li> <li>▪ 有源</li> </ul>	无源
0/4mA 对应值	在 <b>电流模式</b> 参数(→ 80)中选择下列选项之一: <ul style="list-style-type: none"> <li>▪ 4...20 mA NAMUR</li> <li>▪ 4...20 mA US</li> <li>▪ 4...20 mA</li> <li>▪ 0...20 mA</li> </ul>	输入 4 mA 对应值。	带符号浮点数	与所在国家相关: <ul style="list-style-type: none"> <li>▪ 0 kg/h</li> <li>▪ 0 lb/min</li> </ul>
20mA 对应值	在 <b>电流模式</b> 参数(→ 80)中选择下列选项之一: <ul style="list-style-type: none"> <li>▪ 4...20 mA NAMUR</li> <li>▪ 4...20 mA US</li> <li>▪ 4...20 mA</li> <li>▪ 0...20 mA</li> </ul>	输入 20 mA 值。	带符号浮点数	取决于所在国家和标称口径
固定电流	在 <b>电流模式</b> 参数(→ 80)中选择 <b>固定电流</b> 选项。	设置固定输出电流。	0 ... 22.5 mA	22.5 mA



参数	条件	说明	选择 / 用户界面 / 用户输入	出厂设置
故障模式	<p>在<b>分配电流输出</b>参数 (→ 80)中选择下列选项之一:</p> <ul style="list-style-type: none"> <li>▪ 质量流量</li> <li>▪ 体积流量</li> <li>▪ 校正体积流量*</li> <li>▪ 溶质质量流量*</li> <li>▪ 溶液质量流量*</li> <li>▪ 密度</li> <li>▪ 参考密度</li> <li>▪ 浓度*</li> <li>▪ 温度</li> <li>▪ 第二腔室温度*</li> <li>▪ 电子模块温度</li> <li>▪ 振动频率 0</li> <li>▪ 振动幅值 0*</li> <li>▪ 频率波动 0</li> <li>▪ 振动阻尼时间 0</li> <li>▪ 振动阻尼时间波动 0</li> <li>▪ 非对称信号</li> <li>▪ 励磁电流 0</li> </ul> <p>在<b>电流模式</b>参数 (→ 80)中选择下列选项之一:</p> <ul style="list-style-type: none"> <li>▪ 4...20 mA NAMUR</li> <li>▪ 4...20 mA US</li> <li>▪ 4...20 mA</li> <li>▪ 0...20 mA</li> </ul>	设置报警状态下的输出特征。	<ul style="list-style-type: none"> <li>▪ 最小值</li> <li>▪ 最大值</li> <li>▪ 最近有效值</li> <li>▪ 实际值</li> <li>▪ 设定值</li> </ul>	最大值
故障电流	在 <b>故障模式</b> 参数中选择 <b>设定值</b> 选项。	设置报警状态的电流输出值。	0 ... 22.5 mA	22.5 mA

\* 是否可见与选型或设置有关

## 10.5.9 设置脉冲/频率/开关量输出

**脉冲/频率/开关量输出** 向导引导用户系统地完成设置所选输出类型所需的所有参数设置。

### 菜单路径

“设置” 菜单 → 高级设置 → 脉冲/频率/开关量输出

▶ 脉冲/频率/开关量输出 1... n

工作模式

→ 82

### 参数概览和简要说明

参数	说明	选择	出厂设置
工作模式	将输出设置为脉冲、频率或开关输出。	<ul style="list-style-type: none"> <li>■ 脉冲</li> <li>■ 频率</li> <li>■ 开关量</li> </ul>	脉冲

### 设置脉冲输出

#### 菜单路径

“设置” 菜单 → 脉冲/频率/开关量输出

▶ 脉冲/频率/开关量输出 1... n

工作模式

→ 83

接线端子号

→ 83

信号类型

→ 83

分配脉冲输出

→ 83

脉冲当量

→ 83

脉冲宽度

→ 83

故障模式

→ 83

反转输出信号

→ 83

## 参数概览和简要说明

参数	条件	说明	选择 / 用户界面 / 用户输入	出厂设置
工作模式	-	将输出设置为脉冲、频率或开关输出。	<ul style="list-style-type: none"> <li>■ 脉冲</li> <li>■ 频率</li> <li>■ 开关量</li> </ul>	脉冲
接线端子号	-	显示脉冲/频率/开关量输出模块的接线端子号。	<ul style="list-style-type: none"> <li>■ 未使用</li> <li>■ 24-25 (I/O 2)</li> </ul>	-
信号类型	-	请选择 PFS 输出的信号模式。	<ul style="list-style-type: none"> <li>■ 无源</li> <li>■ 有源</li> </ul>	无源
分配脉冲输出 1...n	在工作模式参数中选择脉冲选项。	选择脉冲输出的过程变量。	<ul style="list-style-type: none"> <li>■ 关</li> <li>■ 质量流量</li> <li>■ 体积流量</li> <li>■ 校正体积流量</li> <li>■ 溶质质量流量*</li> <li>■ 溶液质量流量*</li> </ul>	关
脉冲当量	在工作模式参数中选择脉冲选项，并在分配脉冲输出参数 (→ 83) 中选择下列选项之一： <ul style="list-style-type: none"> <li>■ 质量流量</li> <li>■ 体积流量</li> <li>■ 校正体积流量</li> <li>■ 溶质质量流量*</li> <li>■ 溶液质量流量*</li> </ul>	输入脉冲输出的测量值。	带符号浮点数	取决于所在国家和标称口径
脉冲宽度	在工作模式参数中选择脉冲选项，且在分配脉冲输出参数 (→ 83) 中选择下列选项之一： <ul style="list-style-type: none"> <li>■ 质量流量</li> <li>■ 体积流量</li> <li>■ 校正体积流量</li> <li>■ 溶质质量流量*</li> <li>■ 溶液质量流量*</li> </ul>	设置脉冲输出的时间宽度。	0.05 ... 2 000 ms	100 ms
故障模式	在工作模式参数中选择脉冲选项，且在分配脉冲输出参数 (→ 83) 中选择下列选项之一： <ul style="list-style-type: none"> <li>■ 质量流量</li> <li>■ 体积流量</li> <li>■ 校正体积流量</li> <li>■ 溶质质量流量*</li> <li>■ 溶液质量流量*</li> </ul>	设置报警状态下的输出特征。	<ul style="list-style-type: none"> <li>■ 实际值</li> <li>■ 无脉冲</li> </ul>	无脉冲
反转输出信号	-	反转输出信号。	<ul style="list-style-type: none"> <li>■ 否</li> <li>■ 是</li> </ul>	否

\* 是否可见与选型或设置有关

## 设置频率输出

## 菜单路径

“设置”菜单 → 脉冲/频率/开关量输出

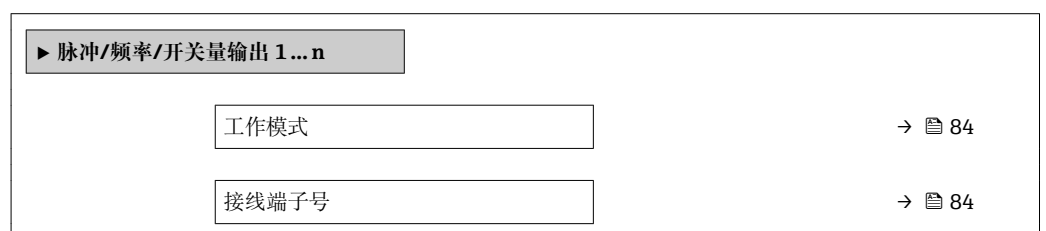

信号类型	→ 84
分配频率输出	→ 84
最低频率	→ 85
最高频率	→ 85
最低频率时的测量值	→ 85
最高频率时的测量值	→ 86
故障模式	→ 86
故障频率	→ 87
反转输出信号	→ 87

参数概览和简要说明

参数	条件	说明	选择 / 用户界面 / 用户输入	出厂设置
工作模式	-	将输出设置为脉冲、频率或开关输出。	<ul style="list-style-type: none"> <li>▪ 脉冲</li> <li>▪ 频率</li> <li>▪ 开关量</li> </ul>	脉冲
接线端子号	-	显示脉冲/频率/开关量输出模块的接线端子号。	<ul style="list-style-type: none"> <li>▪ 未使用</li> <li>▪ 24-25 (I/O 2)</li> </ul>	-
信号类型	-	请选择 PFS 输出的信号模式。	<ul style="list-style-type: none"> <li>▪ 无源</li> <li>▪ 有源</li> </ul>	无源
分配频率输出	在工作模式参数 (→ 82) 中选择频率选项。	选择频率输出的自诊断。	<ul style="list-style-type: none"> <li>▪ 关</li> <li>▪ 质量流量</li> <li>▪ 体积流量</li> <li>▪ 校正体积流量</li> <li>▪ 溶质质量流量*</li> <li>▪ 溶液质量流量*</li> <li>▪ 密度</li> <li>▪ 参考密度</li> <li>▪ 浓度*</li> <li>▪ 温度</li> <li>▪ 第二腔室温度*</li> <li>▪ 电子模块温度</li> <li>▪ 振动频率 0</li> <li>▪ 振动幅值 0*</li> <li>▪ 频率波动 0</li> <li>▪ 振动阻尼时间 0</li> <li>▪ 振动阻尼时间波动 0</li> <li>▪ 非对称信号</li> <li>▪ 励磁电流 0</li> <li>▪ HBSI</li> </ul>	关

参数	条件	说明	选择 / 用户界面 / 用户输入	出厂设置
最低频率	<p>在工作模式 参数中选择频率选项, 且在分配频率输出 参数 (→ 84) 中选择下列选项之一:</p> <ul style="list-style-type: none"> <li>▪ 质量流量</li> <li>▪ 体积流量</li> <li>▪ 校正体积流量</li> <li>▪ 溶质质量流量*</li> <li>▪ 溶液质量流量*</li> <li>▪ 密度</li> <li>▪ 参考密度</li> <li>▪ 浓度*</li> <li>▪ 温度</li> <li>▪ 第二腔室温度*</li> <li>▪ 电子模块温度</li> <li>▪ 振动频率 0</li> <li>▪ 频率波动 0</li> <li>▪ 振动幅值 0*</li> <li>▪ 振动阻尼时间 0</li> <li>▪ 振动阻尼时间波动 0</li> <li>▪ 非对称信号</li> <li>▪ 励磁电流 0</li> </ul>	输入最小频率。	0.0 ... 10000.0 Hz	0.0 Hz
最高频率	<p>在工作模式 参数中选择频率选项, 且在分配频率输出 参数 (→ 84) 中选择下列选项之一:</p> <ul style="list-style-type: none"> <li>▪ 质量流量</li> <li>▪ 体积流量</li> <li>▪ 校正体积流量</li> <li>▪ 溶质质量流量*</li> <li>▪ 溶液质量流量*</li> <li>▪ 密度</li> <li>▪ 参考密度</li> <li>▪ 浓度*</li> <li>▪ 温度</li> <li>▪ 第二腔室温度*</li> <li>▪ 电子模块温度</li> <li>▪ 振动频率 0</li> <li>▪ 频率波动 0</li> <li>▪ 振动幅值 0*</li> <li>▪ 振动阻尼时间 0</li> <li>▪ 振动阻尼时间波动 0</li> <li>▪ 非对称信号</li> <li>▪ 励磁电流 0</li> </ul>	输入最高频率。	0.0 ... 10000.0 Hz	10000.0 Hz
最低频率时的测量值	<p>在工作模式 参数中选择频率选项, 且在分配频率输出 参数 (→ 84) 中选择下列选项之一:</p> <ul style="list-style-type: none"> <li>▪ 质量流量</li> <li>▪ 体积流量</li> <li>▪ 校正体积流量</li> <li>▪ 溶质质量流量*</li> <li>▪ 溶液质量流量*</li> <li>▪ 密度</li> <li>▪ 参考密度</li> <li>▪ 浓度*</li> <li>▪ 温度</li> <li>▪ 第二腔室温度*</li> <li>▪ 电子模块温度</li> <li>▪ 振动频率 0</li> <li>▪ 频率波动 0</li> <li>▪ 振动幅值 0*</li> <li>▪ 振动阻尼时间 0</li> <li>▪ 振动阻尼时间波动 0</li> <li>▪ 非对称信号</li> <li>▪ 励磁电流 0</li> </ul>	输入最小频率测量值。	带符号浮点数	取决于所在国家和公称口径

参数	条件	说明	选择/用户界面/用户输入	出厂设置
最高频率时的测量值	<p>在<b>工作模式</b>参数中选择<b>频率</b>选项,且在<b>分配频率输出</b>参数(→ 84)中选择下列选项之一:</p> <ul style="list-style-type: none"> <li>▪ 质量流量</li> <li>▪ 体积流量</li> <li>▪ 校正体积流量</li> <li>▪ 溶质质量流量*</li> <li>▪ 溶液质量流量*</li> <li>▪ 密度</li> <li>▪ 参考密度</li> <li>▪ 浓度*</li> <li>▪ 温度</li> <li>▪ 第二腔室温度*</li> <li>▪ 电子模块温度</li> <li>▪ 振动频率 0</li> <li>▪ 频率波动 0</li> <li>▪ 振动幅值 0*</li> <li>▪ 振动阻尼时间 0</li> <li>▪ 振动阻尼时间波动 0</li> <li>▪ 非对称信号</li> <li>▪ 励磁电流 0</li> </ul>	输入最大频率的测量值。	带符号浮点数	取决于所在国家和公称口径
故障模式	<p>在<b>工作模式</b>参数中选择<b>频率</b>选项,且在<b>分配频率输出</b>参数(→ 84)中选择下列选项之一:</p> <ul style="list-style-type: none"> <li>▪ 质量流量</li> <li>▪ 体积流量</li> <li>▪ 校正体积流量</li> <li>▪ 溶质质量流量*</li> <li>▪ 溶液质量流量*</li> <li>▪ 密度</li> <li>▪ 参考密度</li> <li>▪ 浓度*</li> <li>▪ 温度</li> <li>▪ 第二腔室温度*</li> <li>▪ 电子模块温度</li> <li>▪ 振动频率 0</li> <li>▪ 频率波动 0</li> <li>▪ 振动幅值 0*</li> <li>▪ 振动阻尼时间 0</li> <li>▪ 振动阻尼时间波动 0</li> <li>▪ 非对称信号</li> <li>▪ 励磁电流 0</li> </ul>	设置报警状态下的输出特征。	<ul style="list-style-type: none"> <li>▪ 实际值</li> <li>▪ 设定值</li> <li>▪ 0 Hz</li> </ul>	0 Hz

参数	条件	说明	选择 / 用户界面 / 用户输入	出厂设置
故障频率	<p>在工作模式参数中选择频率选项，且在分配频率输出参数 (→ 84) 中选择下列选项之一：</p> <ul style="list-style-type: none"> <li>▪ 质量流量</li> <li>▪ 体积流量</li> <li>▪ 校正体积流量</li> <li>▪ 溶质质量流量*</li> <li>▪ 溶液质量流量*</li> <li>▪ 密度</li> <li>▪ 参考密度</li> <li>▪ 浓度*</li> <li>▪ 温度</li> <li>▪ 第二腔室温度*</li> <li>▪ 电子模块温度</li> <li>▪ 振动频率 0</li> <li>▪ 频率波动 0</li> <li>▪ 振动幅值 0*</li> <li>▪ 振动阻尼时间 0</li> <li>▪ 振动阻尼时间波动 0</li> <li>▪ 非对称信号</li> <li>▪ 励磁电流 0</li> </ul>	输入报警状态下的频率输出。	0.0 ... 12 500.0 Hz	0.0 Hz
反转输出信号	-	反转输出信号。	<ul style="list-style-type: none"> <li>▪ 否</li> <li>▪ 是</li> </ul>	否

\* 是否可见与选型或设置有关

## 设置开关量输出

### 菜单路径

“设置” 菜单 → 脉冲/频率/开关量输出

▶ 脉冲/频率/开关量输出 1... n		
工作模式		→ 88
接线端子号		→ 88
信号类型		→ 88
开关量输出功能		→ 88
分配诊断响应		→ 89
分配限定值		→ 89
分配流向检测		→ 89
分配状态		→ 89
开启值		→ 89
关闭值		→ 89
开启延迟时间		→ 89
关闭延迟时间		→ 89
故障模式		→ 89
反转输出信号		→ 89

### 参数概览和简要说明

参数	条件	说明	选择/用户界面/用户输入	出厂设置
工作模式	-	将输出设置为脉冲、频率或开关输出。	<ul style="list-style-type: none"> <li>▪ 脉冲</li> <li>▪ 频率</li> <li>▪ 开关量</li> </ul>	脉冲
接线端子号	-	显示脉冲/频率/开关量输出模块的接线端子号。	<ul style="list-style-type: none"> <li>▪ 未使用</li> <li>▪ 24-25 (I/O 2)</li> </ul>	-
信号类型	-	请选择 PFS 输出的信号模式。	<ul style="list-style-type: none"> <li>▪ 无源</li> <li>▪ 有源</li> </ul>	无源
开关量输出功能	在工作模式 参数中选择开关量选项。	选择开关量输出功能。	<ul style="list-style-type: none"> <li>▪ 关</li> <li>▪ 开</li> <li>▪ 诊断响应</li> <li>▪ 限定值</li> <li>▪ 流向检查</li> <li>▪ 状态</li> </ul>	关



参数	条件	说明	选择 / 用户界面 / 用户输入	出厂设置
分配诊断响应	<ul style="list-style-type: none"> <li>在工作模式 参数中选择开关量 选项。</li> <li>在开关量输出功能 参数中选择诊断响应 选项。</li> </ul>	选择开关量输出的自诊断。	<ul style="list-style-type: none"> <li>报警</li> <li>报警或警告</li> <li>警告</li> </ul>	报警
分配限定值	<ul style="list-style-type: none"> <li>在工作模式 参数中选择开关量 选项。</li> <li>在开关量输出功能 参数中选择限定值 选项。</li> </ul>	选择限流功能的过程变量。	<ul style="list-style-type: none"> <li>质量流量</li> <li>体积流量</li> <li>校正体积流量*</li> <li>溶质质量流量*</li> <li>溶液质量流量*</li> <li>密度</li> <li>参考密度</li> <li>浓度*</li> <li>温度</li> <li>累加器 1</li> <li>累加器 2</li> <li>累加器 3</li> <li>振动阻尼时间</li> </ul>	质量流量
分配流向检测	<ul style="list-style-type: none"> <li>选择开关量 选项(在工作模式 参数中)。</li> <li>选择流向检查 选项(在开关量输出功能 参数中)。</li> </ul>	选择用于流向检测的过程参数。	<ul style="list-style-type: none"> <li>关</li> <li>体积流量</li> <li>质量流量</li> <li>校正体积流量</li> </ul>	质量流量
分配状态	<ul style="list-style-type: none"> <li>选择开关量 选项(在工作模式 参数中)。</li> <li>选择状态 选项(在开关量输出功能 参数中)。</li> </ul>	选择开关量输出的设备状态。	<ul style="list-style-type: none"> <li>非满管检测</li> <li>小流量切除</li> <li>数字量输出 6</li> </ul>	非满管检测
开启值	<ul style="list-style-type: none"> <li>在工作模式 参数中选择开关量 选项。</li> <li>在开关量输出功能 参数中选择限定值 选项。</li> </ul>	输入打开限位开关的测量值。	带符号浮点数	与所在国家相关: <ul style="list-style-type: none"> <li>0 kg/h</li> <li>0 lb/min</li> </ul>
关闭值	<ul style="list-style-type: none"> <li>在工作模式 参数中选择开关量 选项。</li> <li>在开关量输出功能 参数中选择限定值 选项。</li> </ul>	输入关闭限位开关的测量值。	带符号浮点数	与所在国家相关: <ul style="list-style-type: none"> <li>0 kg/h</li> <li>0 lb/min</li> </ul>
开启延迟时间	<ul style="list-style-type: none"> <li>选择开关量 选项(在工作模式 参数中)。</li> <li>选择限定值 选项(在开关量输出功能 参数中)。</li> </ul>	设置状态输出的开启延迟时间。	0.0 ... 100.0 s	0.0 s
关闭延迟时间	<ul style="list-style-type: none"> <li>选择开关量 选项(在工作模式 参数中)。</li> <li>选择限定值 选项(在开关量输出功能 参数中)。</li> </ul>	设置状态输出的关闭延迟时间。	0.0 ... 100.0 s	0.0 s
故障模式	-	设置报警状态下的输出特征。	<ul style="list-style-type: none"> <li>当前状态</li> <li>打开</li> <li>关闭</li> </ul>	打开
反转输出信号	-	反转输出信号。	<ul style="list-style-type: none"> <li>否</li> <li>是</li> </ul>	否

\* 是否可见与选型或设置有关

### 10.5.10 设置继电器输出

**继电器输出** 向导引导用户系统地完成设置继电器输出所需的所有参数设置。

**菜单路径**

“设置” 菜单 → 继电器输出 1... n

► RelaisOutput 1... n		
开关量输出功能		→ 90
分配流向检测		→ 90
分配限定值		→ 90
分配诊断响应		→ 90
分配状态		→ 91
关闭值		→ 91
开启值		→ 91
故障模式		→ 91

**参数概览和简要说明**

参数	条件	说明	选择 / 用户界面 / 用户输入	出厂设置
继电器输出功能	-	选择继电器输出功能。	<ul style="list-style-type: none"> <li>▪ 关闭</li> <li>▪ 打开</li> <li>▪ 诊断响应</li> <li>▪ 限定值</li> <li>▪ 流向检查</li> <li>▪ 数字量输出</li> </ul>	关闭
接线端子号	-	显示继电器输出模块的接线端子号。	<ul style="list-style-type: none"> <li>▪ 未使用</li> <li>▪ 24-25 (I/O 2)</li> </ul>	-
分配流向检测	在 <b>继电器输出功能</b> 参数中选择 <b>流向检查</b> 选项。	选择用于流向检测的过程参数。	<ul style="list-style-type: none"> <li>▪ 关</li> <li>▪ 体积流量</li> <li>▪ 质量流量</li> <li>▪ 校正体积流量</li> </ul>	质量流量
分配限定值	在 <b>继电器输出功能</b> 参数中选择 <b>限定值</b> 选项。	选择限流功能的过程变量。	<ul style="list-style-type: none"> <li>▪ 质量流量</li> <li>▪ 体积流量</li> <li>▪ 校正体积流量*</li> <li>▪ 溶质质量流量*</li> <li>▪ 溶液质量流量*</li> <li>▪ 密度</li> <li>▪ 参考密度</li> <li>▪ 浓度*</li> <li>▪ 温度</li> <li>▪ 累加器 1</li> <li>▪ 累加器 2</li> <li>▪ 累加器 3</li> <li>▪ 振动阻尼时间</li> </ul>	质量流量
分配诊断响应	在 <b>继电器输出功能</b> 参数中选择 <b>诊断响应</b> 选项。	选择开关量输出的自诊断。	<ul style="list-style-type: none"> <li>▪ 报警</li> <li>▪ 报警或警告</li> <li>▪ 警告</li> </ul>	报警

参数	条件	说明	选择/用户界面/用户输入	出厂设置
分配状态	在 <b>继电器输出功能</b> 参数中选择 <b>数字量输出</b> 选项。	选择开关量输出的设备状态。	<ul style="list-style-type: none"> <li>■ 非满管检测</li> <li>■ 小流量切除</li> <li>■ 数字量输出 6</li> </ul>	非满管检测
关闭值	在 <b>继电器输出功能</b> 参数中选择 <b>限定值</b> 选项。	输入关闭限位开关的测量值。	带符号浮点数	与所在国家相关: <ul style="list-style-type: none"> <li>■ 0 kg/h</li> <li>■ 0 lb/min</li> </ul>
关闭延迟时间	在 <b>继电器输出功能</b> 参数中选择 <b>限定值</b> 选项。	设置状态输出的关闭延迟时间。	0.0... 100.0 s	0.0 s
开启值	在 <b>继电器输出功能</b> 参数中选择 <b>限定值</b> 选项。	输入打开限位开关的测量值。	带符号浮点数	与所在国家相关: <ul style="list-style-type: none"> <li>■ 0 kg/h</li> <li>■ 0 lb/min</li> </ul>
开启延迟时间	在 <b>继电器输出功能</b> 参数中选择 <b>限定值</b> 选项。	设置状态输出的开启延迟时间。	0.0... 100.0 s	0.0 s
故障模式	-	设置报警状态下的输出特征。	<ul style="list-style-type: none"> <li>■ 当前状态</li> <li>■ 打开</li> <li>■ 关闭</li> </ul>	打开

\* 是否可见与选型或设置有关

### 10.5.11 设置现场显示单元

**显示** 向导引导用户系统地完成设置现场显示所必须的所有参数设置。

#### 菜单路径

“设置”菜单 → 显示

▶ 显示

显示格式	→ 92
显示值 1	→ 92
0%棒图对应值 1	→ 92
100%棒图对应值 1	→ 92
显示值 2	→ 92
显示值 3	→ 92
0%棒图对应值 3	→ 92
100%棒图对应值 3	→ 92
显示值 4	→ 92

## 参数概览和简要说明

参数	条件	说明	选择 / 用户输入	出厂设置
显示格式	提供现场显示单元。	选择显示模块中测量值的显示方式。	<ul style="list-style-type: none"> <li>▪ 1 个数值(最大字体)</li> <li>▪ 1 个棒图+1 个数值</li> <li>▪ 2 个数值</li> <li>▪ 1 个数值(大)+2 个数值</li> <li>▪ 4 个数值</li> </ul>	1 个数值(最大字体)
显示值 1	提供现场显示单元。	选择显示模块中显示的测量值。	<ul style="list-style-type: none"> <li>▪ 质量流量</li> <li>▪ 体积流量</li> <li>▪ 校正体积流量</li> <li>▪ 溶质质量流量*</li> <li>▪ 溶液质量流量*</li> <li>▪ 密度</li> <li>▪ 参考密度</li> <li>▪ 浓度*</li> <li>▪ 温度</li> <li>▪ 第二腔室温度*</li> <li>▪ 电子模块温度</li> <li>▪ 振动频率 0</li> <li>▪ 振动幅值 0*</li> <li>▪ 频率波动 0</li> <li>▪ 振动阻尼时间 0</li> <li>▪ 振动阻尼时间波动 0</li> <li>▪ 非对称信号</li> <li>▪ 励磁电流 0</li> <li>▪ 累加器 1</li> <li>▪ 累加器 2</li> <li>▪ 累加器 3</li> <li>▪ 电流输出 1</li> </ul>	质量流量
0%棒图对应值 1	提供现场显示单元。	输入 0%棒图对应值。	带符号浮点数	与所在国家相关: <ul style="list-style-type: none"> <li>▪ 0 kg/h</li> <li>▪ 0 lb/min</li> </ul>
100%棒图对应值 1	提供现场显示。	输入 100%棒图对应值。	带符号浮点数	取决于所在国家和标称口径
显示值 2	提供现场显示单元。	选择显示模块中显示的测量值。	选择列表参考显示值 1 参数	无
显示值 3	提供现场显示单元。	选择显示模块中显示的测量值。	选择列表参考显示值 1 参数 (→ 92)	无
0%棒图对应值 3	在显示值 3 参数中选择。	输入 0%棒图对应值。	带符号浮点数	与所在国家相关: <ul style="list-style-type: none"> <li>▪ 0 kg/h</li> <li>▪ 0 lb/min</li> </ul>
100%棒图对应值 3	在显示值 3 参数中选择。	输入 100%棒图对应值。	带符号浮点数	0
显示值 4	提供现场显示单元。	选择显示模块中显示的测量值。	选择列表参见显示值 1 参数 (→ 92)	无

\* 是否可见与选型或设置有关

## 10.5.12 设置小流量切除

**小流量切除** 向导引导用户系统地完成设置小流量切除所需的所有参数设置。

### 菜单路径

“设置” 菜单 → 小流量切除

▶ 小流量切除	
分配过程变量	→ 93
小流量切除开启值	→ 93
小流量切除关闭值	→ 93
压力冲击抑制	→ 93

### 参数概览和简要说明

参数	条件	说明	选择 / 用户输入	出厂设置
分配过程变量	-	选择小流量切除的过程变量。	<ul style="list-style-type: none"> <li>■ 关</li> <li>■ 质量流量</li> <li>■ 体积流量</li> <li>■ 校正体积流量</li> </ul>	质量流量
小流量切除开启值	在 <b>分配过程变量</b> 参数 (→ 93)中选择下列选项之一: <ul style="list-style-type: none"> <li>■ 质量流量</li> <li>■ 体积流量</li> <li>■ 校正体积流量</li> </ul>	输入小流量切除的开启值。	正浮点数	取决于所在国家和标称口径
小流量切除关闭值	在 <b>分配过程变量</b> 参数 (→ 93)中选择下列选项之一: <ul style="list-style-type: none"> <li>■ 质量流量</li> <li>■ 体积流量</li> <li>■ 校正体积流量</li> </ul>	输入小流量切除关闭值。	0 ... 100.0 %	50 %
压力冲击抑制	在 <b>分配过程变量</b> 参数 (→ 93)中选择下列选项之一: <ul style="list-style-type: none"> <li>■ 质量流量</li> <li>■ 体积流量</li> <li>■ 校正体积流量</li> </ul>	输入信号抑制(压力冲击抑制启动)的时间帧。	0 ... 100 s	0 s

### 10.5.13 设置非满管检测

非满管检测设置向导引导用户系统地完成设置管道非满管检测所必须的所有参数设置。

#### 菜单路径

“设置” 菜单 → 非满管检测

▶ 非满管检测	
分配过程变量	→ 94
非满管检测下限值	→ 94
非满管检测上限值	→ 94
非满管检测响应时间	→ 94

#### 参数概览和简要说明

参数	条件	说明	选择 / 用户输入	出厂设置
分配过程变量	-	选择非满管检测的过程变量。	<ul style="list-style-type: none"> <li>■ 关</li> <li>■ 密度</li> <li>■ 参考密度</li> </ul>	关
非满管检测下限值	在分配过程变量 参数 (→ 94) 中选择下列选项之一: <ul style="list-style-type: none"> <li>■ 密度</li> <li>■ 参考密度</li> </ul>	输入关闭非满管检测功能的下限值。	带符号浮点数	200
非满管检测上限值	在分配过程变量 参数 (→ 94) 中选择下列选项之一: <ul style="list-style-type: none"> <li>■ 密度</li> <li>■ 参考密度</li> </ul>	输入取消非满管检测的上限值。	带符号浮点数	6000
非满管检测响应时间	在分配过程变量 参数 (→ 94) 中选择下列选项之一: <ul style="list-style-type: none"> <li>■ 密度</li> <li>■ 参考密度</li> </ul>	输入非满管检测报警延迟时间。	0... 100 s	1 s

## 10.6 高级设置

高级设置 子菜单及其子菜单中包含特定设置的参数。

“高级设置” 子菜单菜单路径

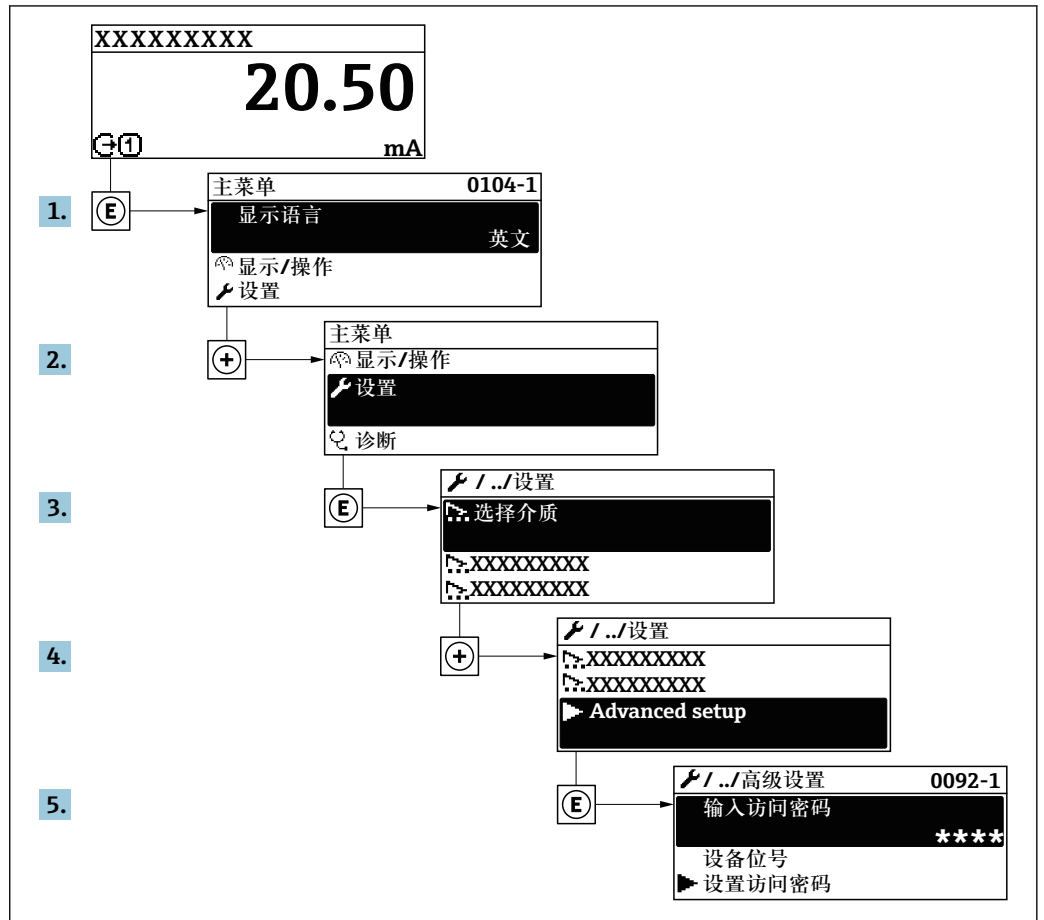

A003223-ZH

**i** 子菜单数量取决于仪表型号。部分子菜单未在《操作手册》中介绍。此类子菜单及其参数请参考仪表的特殊文档资料。

### 菜单路径

“设置” 菜单 → 高级设置

▶ 高级设置		
输入访问密码		→ 96
▶ 计算值		→ 96
▶ 传感器调整		→ 97
▶ 累加器 1...n		→ 98
▶ 显示		→ 100
▶ WLAN 设置		→ 102

▶ 浓度	
▶ 心跳设置	
▶ 设置备份	→ 103
▶ 管理员	→ 105

### 10.6.1 在此参数中输入访问密码。

**菜单路径**

“设置” 菜单 → 高级设置

**参数概览和简要说明**

参数	说明	用户输入
输入访问密码	输入密码，关闭写保护。	0...9999

### 10.6.2 计算值

计算值子菜单包含计算校正体积流量的参数。

**菜单路径**

“设置” 菜单 → 高级设置 → 计算值

▶ 计算值	
▶ 校正体积流量计算	
校正体积流量计算	→ 97
外部参考密度	→ 97
固定参考密度	→ 97
参考温度	→ 97
线性膨胀系数	→ 97
平方膨胀系数	→ 97



### 参数概览和简要说明

参数	条件	说明	选择 / 用户界面 / 用户输入	出厂设置
校正体积流量计算	-	选择用于校正体积流量计算的参考密度。	<ul style="list-style-type: none"> <li>■ 固定参考密度</li> <li>■ 计算参考密度</li> <li>■ 参考密度(API 表 53)</li> <li>■ 外部参考密度*</li> <li>■ 电流输入 1*</li> </ul>	计算参考密度
外部参考密度	-	选择外部参考密度。	带符号的浮点数	-
固定参考密度	选择 <b>固定参考密度</b> 选项(在校正体积流量计算参数中)。	输入参考密度的固定值。	正浮点数	1 kg/Nl
参考温度	选择 <b>计算参考密度</b> 选项(在校正体积流量计算参数中)。	输入用于计算参考密度的参考温度。	-273.15 ... 99999 °C	与所在国家相关: <ul style="list-style-type: none"> <li>■ +20 °C</li> <li>■ +68 °F</li> </ul>
线性膨胀系数	选择 <b>计算参考密度</b> 选项(在校正体积流量计算参数中)。	输入用于计算参考密度的介质线性膨胀系数。	带符号浮点数	0.0
平方膨胀系数	选择 <b>计算参考密度</b> 选项(在校正体积流量计算参数中)。	非线性膨胀系数的介质: 输入用于计算参考密度的介质平方膨胀系数。	带符号浮点数	0.0

\* 是否可见与选型或设置有关

### 10.6.3 执行传感器调整

传感器调节子菜单中包含与传感器功能相关的参数。

#### 菜单路径

“设置”菜单 → 高级设置 → 传感器调整

▶ 传感器调整		
安装方向		→ 97
▶ 零点校正		→ 97

### 参数概览和简要说明

参数	说明	选择	出厂设置
安装方向	设置与传感器箭头方向一致的流向符号。	<ul style="list-style-type: none"> <li>■ 流向与箭头指向一致</li> <li>■ 流向与箭头指向相反</li> </ul>	流向与箭头指向一致

#### 零点校正

所有测量设备均采用最先进技术进行标定。标定在参考操作条件下进行。→ 97 因此，通常无需进行现场零点校正！

根据现场应用经验，只有在特定应用场合下才建议进行零点校正：

- 为了实现小流量时的最高测量精度
- 在极端过程条件或操作条件下(例如：极高过程温度或极高粘度的流体)

**菜单路径**

“设置”菜单 → 高级设置 → 传感器调整 → 零点校正

▶ 零点校正	
零点校正控制	→ 98
进行中	→ 98

**参数概览和简要说明**

参数	说明	选择/用户界面	出厂设置
零点校正控制	开始零点校正。	<ul style="list-style-type: none"> <li>■ 取消</li> <li>■ 忙碌</li> <li>■ 零点校正失败</li> <li>■ 启动</li> </ul>	取消
进行中	显示过程进展。	0 ... 100 %	-

**10.6.4 设置累加器**

在“累加器 1...n”子菜单中可以分别设置每个累加器。

**菜单路径**

“设置”菜单 → 高级设置 → 累加器 1...n

▶ 累加器 1...n	
分配过程变量	→ 99
累积量单位 1...n	→ 99
累加器工作模式	→ 99
故障模式	→ 99

## 参数概览和简要说明

参数	条件	说明	选择	出厂设置
分配过程变量	-	选择累加器的过程变量。	<ul style="list-style-type: none"> <li>■ 关</li> <li>■ 体积流量</li> <li>■ 质量流量</li> <li>■ 校正体积流量</li> <li>■ 溶质质量流量*</li> <li>■ 溶液质量流量*</li> </ul>	质量流量
累积量单位 1...n	在分配过程变量参数 (→ 99) 累加器 1...n 子菜单中) 中选择下列选项之一: <ul style="list-style-type: none"> <li>■ 体积流量</li> <li>■ 质量流量</li> <li>■ 校正体积流量</li> <li>■ 溶质质量流量*</li> <li>■ 溶液质量流量*</li> </ul>	选择过程变量的累积量单位。	单位选择列表	与所在国家相关: <ul style="list-style-type: none"> <li>■ kg</li> <li>■ lb</li> </ul>
累加器工作模式	在分配过程变量参数 (→ 99) 累加器 1...n 子菜单中) 中选择下列选项之一: <ul style="list-style-type: none"> <li>■ 体积流量</li> <li>■ 质量流量</li> <li>■ 校正体积流量</li> <li>■ 溶质质量流量*</li> <li>■ 溶液质量流量*</li> </ul>	选择累加器计算模式。	<ul style="list-style-type: none"> <li>■ 净流量总量</li> <li>■ 正向流量总量</li> <li>■ 反向流量总量</li> </ul>	净流量总量
故障模式	在分配过程变量参数 (→ 99) 累加器 1...n 子菜单中) 中选择下列选项之一: <ul style="list-style-type: none"> <li>■ 体积流量</li> <li>■ 质量流量</li> <li>■ 校正体积流量</li> <li>■ 溶质质量流量*</li> <li>■ 溶液质量流量*</li> </ul>	设置报警状态下的累加器响应。	<ul style="list-style-type: none"> <li>■ 停止</li> <li>■ 实际值</li> <li>■ 最近有效值</li> </ul>	停止

\* 是否可见与选型或设置有关

### 10.6.5 执行高级显示设置

在**显示**子菜单中可以设置与现场显示相关的所有功能参数。

#### 菜单路径

“设置”菜单 → 高级设置 → 显示

► 显示	
显示格式	→ 101
显示值 1	→ 101
0%棒图对应值 1	→ 101
100%棒图对应值 1	→ 101
小数位数 1	→ 101
显示值 2	→ 101
小数位数 2	→ 101
显示值 3	→ 101
0%棒图对应值 3	→ 101
100%棒图对应值 3	→ 101
小数位数 3	→ 101
显示值 4	→ 102
小数位数 4	→ 102
Display language	→ 102
显示间隔时间	→ 102
显示阻尼时间	→ 102
标题栏	→ 102
标题名称	→ 102
分隔符	→ 102
背光显示	→ 102

## 参数概览和简要说明

参数	条件	说明	选择/用户输入	出厂设置
显示格式	提供现场显示单元。	选择显示模块中测量值的显示方式。	<ul style="list-style-type: none"> <li>■ 1 个数值(最大字体)</li> <li>■ 1 个棒图+1 个数值</li> <li>■ 2 个数值</li> <li>■ 1 个数值(大)+2 个数值</li> <li>■ 4 个数值</li> </ul>	1 个数值(最大字体)
显示值 1	提供现场显示单元。	选择显示模块中显示的测量值。	<ul style="list-style-type: none"> <li>■ 质量流量</li> <li>■ 体积流量</li> <li>■ 校正体积流量</li> <li>■ 溶质质量流量*</li> <li>■ 溶液质量流量*</li> <li>■ 密度</li> <li>■ 参考密度</li> <li>■ 浓度*</li> <li>■ 温度</li> <li>■ 第二腔室温度*</li> <li>■ 电子模块温度</li> <li>■ 振动频率 0</li> <li>■ 振动幅值 0*</li> <li>■ 频率波动 0</li> <li>■ 振动阻尼时间 0</li> <li>■ 振动阻尼时间波动 0</li> <li>■ 非对称信号</li> <li>■ 励磁电流 0</li> <li>■ 累加器 1</li> <li>■ 累加器 2</li> <li>■ 累加器 3</li> <li>■ 电流输出 1</li> </ul>	质量流量
0%棒图对应值 1	提供现场显示单元。	输入 0% 棒图对应值。	带符号浮点数	与所在国家相关: <ul style="list-style-type: none"> <li>■ 0 kg/h</li> <li>■ 0 lb/min</li> </ul>
100%棒图对应值 1	提供现场显示。	输入 100% 棒图对应值。	带符号浮点数	取决于所在国家和标称口径
小数位数 1	测量值在显示值 1 参数中设置。	选择显示值的小数位数。	<ul style="list-style-type: none"> <li>■ x</li> <li>■ x.x</li> <li>■ x.xx</li> <li>■ x.xxx</li> <li>■ x.xxxx</li> </ul>	x.xx
显示值 2	提供现场显示单元。	选择显示模块中显示的测量值。	选择列表参考显示值 1 参数	无
小数位数 2	测量值在显示值 2 参数中设置。	选择显示值的小数位数。	<ul style="list-style-type: none"> <li>■ x</li> <li>■ x.x</li> <li>■ x.xx</li> <li>■ x.xxx</li> <li>■ x.xxxx</li> </ul>	x.xx
显示值 3	提供现场显示单元。	选择显示模块中显示的测量值。	选择列表参考显示值 1 参数 (→ 92)	无
0%棒图对应值 3	在显示值 3 参数中选择。	输入 0% 棒图对应值。	带符号浮点数	与所在国家相关: <ul style="list-style-type: none"> <li>■ 0 kg/h</li> <li>■ 0 lb/min</li> </ul>
100%棒图对应值 3	在显示值 3 参数中选择。	输入 100% 棒图对应值。	带符号浮点数	0
小数位数 3	测量值在显示值 3 参数中设置。	选择显示值的小数位数。	<ul style="list-style-type: none"> <li>■ x</li> <li>■ x.x</li> <li>■ x.xx</li> <li>■ x.xxx</li> <li>■ x.xxxx</li> </ul>	x.xx

参数	条件	说明	选择 / 用户输入	出厂设置
显示值 4	提供现场显示单元。	选择显示模块中显示的测量值。	选择列表参见显示值 1 参数 (→ 92)	无
小数位数 4	测量值在显示值 4 参数中设置。	选择显示值的小数位数。	<ul style="list-style-type: none"> <li>■ x</li> <li>■ x.x</li> <li>■ x.xx</li> <li>■ x.xxx</li> <li>■ x.xxxx</li> </ul>	x.xx
Display language	提供现场显示单元。	设置显示语言。	<ul style="list-style-type: none"> <li>■ English</li> <li>■ Deutsch *</li> <li>■ Français *</li> <li>■ Español *</li> <li>■ Italiano *</li> <li>■ Nederlands *</li> <li>■ Portuguesa *</li> <li>■ Polski *</li> <li>■ русский язык (Russian) *</li> <li>■ Svenska *</li> <li>■ Türkçe *</li> <li>■ 中文 (Chinese) *</li> <li>■ 日本語 (Japanese) *</li> <li>■ 한국어 (Korean) *</li> <li>■ Bahasa Indonesia *</li> <li>■ tiếng Việt (Vietnamese) *</li> <li>■ čeština (Czech) *</li> </ul>	English (替换, 订购语言显示在设备上)
显示间隔时间	提供现场显示单元。	设置测量值交替显示的间隔。	1 ... 10 s	5 s
显示阻尼时间	提供现场显示单元。	设置对测量值波动的显示响应时间。	0.0 ... 999.9 s	0.0 s
标题栏	提供现场显示单元。	选择现场显示的标题文本。	<ul style="list-style-type: none"> <li>■ 设备位号</li> <li>■ 自定义文本</li> </ul>	设备位号
标题名称	在标题栏参数中选择自定义文本选项。	输入显示标题名称。	最多 12 个字符, 例如: 字母、数字或特殊符号(例如: @、%、/)。	-----
分隔符	提供现场显示。	选择显示数值的小数分隔符。	<ul style="list-style-type: none"> <li>■ . (点)</li> <li>■ , (逗号)</li> </ul>	. (点)
背光显示	满足下列条件之一: <ul style="list-style-type: none"> <li>■ 订购选项“显示; 操作”, 选型代号 <b>F</b>“四行背光图形化显示; 触摸键控制”</li> <li>■ 订购选项“显示; 操作”, 选型代号 <b>G</b>“四行背光图形化显示; 触摸键控制+WLAN”</li> <li>■ 订购选项“显示; 操作”, 选型代号 <b>O</b>“分离型四行背光显示; 10 m / 30 ft 电缆; 触摸键控制”</li> </ul>	打开/关闭现场显示屏背光。	<ul style="list-style-type: none"> <li>■ 关闭</li> <li>■ 打开</li> </ul>	打开

\* 是否可见与选型或设置有关

### 10.6.6 WLAN 设置



**WLAN Settings** 子菜单引导用户系统地完成设置 WLAN 设置所需的所有参数设置。

## 菜单路径

“设置” 菜单 → 高级设置 → WLAN Settings

▶ WLAN 设置	
WLAN IP 地址	→ ⓘ 103
安全类别	→ ⓘ 103
WLAN 密码	→ ⓘ 103
分配 SSID 名称	→ ⓘ 103
SSID 名称	→ ⓘ 103
接受更改	→ ⓘ 103

## 参数概览和简要说明

参数	条件	说明	用户输入 / 选择	出厂设置
WLAN IP 地址	-	输入设备 WLAN 接口的 IP 地址。	4 个八字节: 0...255 (在指定八字节中)	192.168.1.212
安全类别	-	选择 WLAN 接口的安全类别。	<ul style="list-style-type: none"> <li>■ 无安全保护</li> <li>■ WPA2-PSK</li> </ul>	WPA2-PSK
WLAN 密码	在安全类别 参数中选择 WPA2-PSK 选项。	输入网络密码(8...32 位字符)。  从安全角度出发, 在调试过程中更改仪表的出厂网络密码。	8...32 位字符串, 包含数字、字符和特殊符号	测量仪表的序列号 (例如: L100A802000)
分配 SSID 名称	-	选择 SSID 名称: 设备位号或用户自定义名称。	<ul style="list-style-type: none"> <li>■ 设备位号</li> <li>■ 用户自定义</li> </ul>	用户自定义
SSID 名称	在分配 SSID 名称 参数中选择用户自定义 选项。	输入用户自定义 SSID 名称(最多 32 个字符)。  用户自定义 SSID 名称仅允许分配一次。多次分配 SSID 名称时, 仪表会相互干扰。	最多 32 位字符串, 包含数字、字母和特殊字符。	EH_device designation_最后 7 位序列号 (例如: EH_Promass_300_A 802000)
接受更改	-	使用更改后的 WLAN 设置。	<ul style="list-style-type: none"> <li>■ 取消</li> <li>■ Ok</li> </ul>	取消

## 10.6.7 设置管理

完成调试后, 可以保存当前仪表设置或复位先前仪表设置。

也可以在设置管理 参数中操作, 相关选项参考设置备份 子菜单。

### 菜单路径

“设置” 菜单 → 高级设置 → 设置备份

▶ 设置备份	
工作时间	→ 104
最近备份	→ 104
设置管理	→ 104
备份状态	→ 104
比较结果	→ 104

### 参数概览和简要说明

参数	说明	用户界面 / 选择	出厂设置
工作时间	显示设备累积工作时间。	天(d)、时(h)、分(m)和秒(s)	-
最近备份	显示内置 HistoROM 中最近保存的设置。	天(d)、时(h)、分(m)和秒(s)	-
设置管理	选择管理内置 HistoROM 中设备参数的操作。	<ul style="list-style-type: none"> <li>▪ 取消</li> <li>▪ 生成备份</li> <li>▪ 还原</li> <li>▪ 比较</li> <li>▪ 清除备份</li> </ul>	取消
备份状态	显示当前数据保存或恢复状态。	<ul style="list-style-type: none"> <li>▪ 无</li> <li>▪ 备份中</li> <li>▪ 恢复中</li> <li>▪ 删除中</li> <li>▪ 比较中</li> <li>▪ 恢复失败</li> <li>▪ 备份失败</li> </ul>	无
比较结果	比较当前设备和内置 HistoROM 中的数据。	<ul style="list-style-type: none"> <li>▪ 设置一致</li> <li>▪ 设置不一致</li> <li>▪ 无可用备份</li> <li>▪ 备份文件损坏</li> <li>▪ 检测未完成</li> <li>▪ 数据集不兼容</li> </ul>	检测未完成

### “设置管理” 参数的功能范围

选项	说明
取消	不执行操作，用户退出参数设置。
生成备份	将内置 HistoROM 中保存的当前仪表设置备份至仪表储存单元中。备份包括设备的变送器参数。
还原	将仪表储存单元中的仪表设置最近一次备份恢复至仪表内置 HistoROM 中。备份包括仪表的变送器参数。



选项	说明
比较	比较 仪表储存单元中保存的仪表设置和内置 HistoROM 中的当前仪表设置。
清除备份	删除 仪表储存单元中的仪表设置备份。

 **内置 HistoROM**  
HistoROM 是“非易失性的” EEPROM 储存单元。

 在操作过程中无法通过现场显示单元编辑设置，显示、单元上显示处理中状态信息。

### 10.6.8 使用设备管理参数

管理员 子菜单引导用户系统地完成仪表管理的所有参数设置。

#### 菜单路径

“设置” 菜单 → 高级设置 → 管理员

▶ 管理员		
▶ 设置访问密码		→ 105
▶ 复位访问密码		→ 106
设备复位		→ 106

#### 在参数中设定访问密码

#### 菜单路径

“设置” 菜单 → 高级设置 → 管理员 → 设置访问密码

▶ 设置访问密码		
设置访问密码		→ 105
确认访问密码		→ 105

#### 参数概览和简要说明

参数	说明	用户输入
设置访问密码	参数写保护，防止未经授权修改设备设置。	最多 16 位字符串，包含数字、字母和特殊字符。
确认访问密码	确认输入密码。	最多 16 位字符串，包含数字、字母和特殊字符。

## 在参数中复位访问密码

### 菜单路径

“设置”菜单 → 高级设置 → 管理员 → 复位访问密码

▶ 复位访问密码	
工作时间	→ ⓘ 106
复位访问密码	→ ⓘ 106

## 参数概览和简要说明

参数	说明	用户界面 / 用户输入	出厂设置
工作时间	显示设备累积工作时间。	天(d)、时(h)、分(m)和秒(s)	-
复位访问密码	将访问密码复位至工厂设定值。  复位密码请咨询 Endress+Hauser 当地销售中心。 仅通过下列方式输入复位密码： <ul style="list-style-type: none"> <li>▪ Web 浏览器</li> <li>▪ DeviceCare、FieldCare (通过服务接口 CDI-RJ45)</li> <li>▪ 现场总线</li> </ul>	字符串，包含数字、字母和特殊字符。	0x00

## 使用参数复位仪表

### 菜单路径

“设置”菜单 → 高级设置 → 管理员

## 参数概览和简要说明

参数	说明	选择	出厂设置
设备复位	复位设备设置至设置状态-整体或部分。	<ul style="list-style-type: none"> <li>▪ 取消</li> <li>▪ 复位至出厂设置</li> <li>▪ 重启设备</li> <li>▪ 恢复 S-DAT 备份</li> <li>▪ ENP restart</li> </ul>	取消

## 10.7 仿真

**仿真** 子菜单开启仿真，无需实际流量条件、过程中的不同过程变量和设备报警模式，以及验证下游信号链(切换值或闭环控制回路)。

### 菜单路径

“诊断”菜单 → 仿真

▶ 仿真	
分配仿真过程变量	→ ⓘ 108
过程变量值	→ ⓘ 108

状态输入仿真	→ 108
输入信号电平	→ 108
电流输入仿真 1...n	→ 108
电流输入值 1...n	→ 108
电流输出仿真 1...n	→ 108
电流输出值 1...n	→ 108
频率输出仿真 1...n	→ 108
频率值 1...n	→ 108
脉冲输出仿真 1...n	→ 108
脉冲值 1...n	→ 108
开关量输出仿真 1...n	→ 108
开关状态 1...n	→ 108
继电器输出仿真 1...n	→ 108
开关状态 1...n	→ 108
设备报警仿真	→ 109
诊断事件分类	→ 109
诊断事件仿真	→ 109

## 参数概览和简要说明





参数	条件	说明	选择/用户输入/用户界面	出厂设置
分配仿真过程变量	-	选择开启仿真过程的过程变量。	<ul style="list-style-type: none"> <li>▪ 关</li> <li>▪ 质量流量</li> <li>▪ 体积流量</li> <li>▪ 校正体积流量</li> <li>▪ 密度</li> <li>▪ 参考密度</li> <li>▪ 温度</li> <li>▪ 浓度*</li> <li>▪ 溶质质量流量*</li> <li>▪ 溶液质量流量*</li> </ul>	关
过程变量值	在 <b>分配仿真过程变量</b> 参数(→ 108)中选择下列选项之一: <ul style="list-style-type: none"> <li>▪ 质量流量</li> <li>▪ 体积流量</li> <li>▪ 校正体积流量</li> <li>▪ 密度</li> <li>▪ 参考密度</li> <li>▪ 温度</li> <li>▪ 浓度*</li> <li>▪ 溶质质量流量*</li> <li>▪ 溶液质量流量*</li> </ul>	输入所选过程变量的仿真值。	取决于所选过程变量。	0
状态输入仿真	-	切换状态输入仿真开和关。	<ul style="list-style-type: none"> <li>▪ 关</li> <li>▪ 开</li> </ul>	关
输入信号电平	在 <b>状态输入仿真</b> 参数中选择 <b>开</b> 选项。	选择状态输入仿真的信号水平。	<ul style="list-style-type: none"> <li>▪ 高电平</li> <li>▪ 低电平</li> </ul>	高电平
电流输入仿真	-	电流输入开/关切换仿真。	<ul style="list-style-type: none"> <li>▪ 关</li> <li>▪ 开</li> </ul>	关
电流输入值	在 <b>电流输入仿真 1...n</b> 参数, 中选择 <b>开</b> 选项。	输入仿真电流值。	0 ... 22.5 mA	0 mA
电流输出仿真	-	切换电流输出打开和关闭的仿真。	<ul style="list-style-type: none"> <li>▪ 关</li> <li>▪ 开</li> </ul>	关
电流输出值	在 <b>电流输出仿真 1...n</b> 参数中选择 <b>开</b> 选项。	输入仿真电流值。	3.59 ... 22.5 mA	3.59 mA
频率输出仿真	在 <b>工作模式</b> 参数中选择 <b>频率</b> 选项。	切换频率输出打开和关闭的仿真。	<ul style="list-style-type: none"> <li>▪ 关</li> <li>▪ 开</li> </ul>	关
频率值	在 <b>频率输出仿真 1...n</b> 参数中选择 <b>开</b> 选项。	输入仿真频率值。	0.0 ... 12 500.0 Hz	0.0 Hz
脉冲输出仿真	在 <b>工作模式</b> 参数中选择 <b>脉冲</b> 选项。	设置和关闭脉冲输出仿真。  <b>固定值</b> 选项 <b>脉冲宽度</b> 参数(→ 83)选择固定值选项时, 脉冲宽度参数确定脉冲输出的脉冲宽度。	<ul style="list-style-type: none"> <li>▪ 关</li> <li>▪ 固定值</li> <li>▪ 下降沿输出值</li> </ul>	关
脉冲值	在 <b>脉冲输出仿真 1...n</b> 参数中选择 <b>下降沿输出值</b> 选项。	输入仿真脉冲数。	0 ... 65535	0
开关量输出仿真	在 <b>工作模式</b> 参数中选择 <b>开关量</b> 选项。	切换开关量输出打开和关闭的仿真。	<ul style="list-style-type: none"> <li>▪ 关</li> <li>▪ 开</li> </ul>	关
开关状态	-	选择仿真状态输出的状态。	<ul style="list-style-type: none"> <li>▪ 打开</li> <li>▪ 关闭</li> </ul>	打开
继电器输出仿真	-	继电器输出仿真开关切换。	<ul style="list-style-type: none"> <li>▪ 关</li> <li>▪ 开</li> </ul>	关
开关状态	选择 <b>开</b> 选项(在 <b>开关量输出仿真 1...n</b> 参数中)。	选择继电器输出状态。	<ul style="list-style-type: none"> <li>▪ 打开</li> <li>▪ 关闭</li> </ul>	打开

参数	条件	说明	选择 / 用户输入 / 用户界面	出厂设置
脉冲输出仿真	-	设置和关闭脉冲输出仿真。  <b>固定值 选项: 脉冲宽度</b> 参数设置脉冲输出的脉冲宽度。	<ul style="list-style-type: none"> <li>■ 关</li> <li>■ 固定值</li> <li>■ 下降沿输出值</li> </ul>	关
脉冲值	在 <b>脉冲输出仿真</b> 参数中选择 <b>下降沿输出值</b> 选项。	设置和关闭脉冲输出仿真。	0 ... 65 535	0
设备报警仿真	-	切换设备报警开和关。	<ul style="list-style-type: none"> <li>■ 关</li> <li>■ 开</li> </ul>	关
诊断事件分类	-	选择诊断事件类别。	<ul style="list-style-type: none"> <li>■ 传感器</li> <li>■ 电子模块</li> <li>■ 设置</li> <li>■ 过程</li> </ul>	过程
诊断事件仿真	-	选择一个诊断事件来模拟此事件。	<ul style="list-style-type: none"> <li>■ 关</li> <li>■ 诊断事件选择列表 (取决于所选类别)</li> </ul>	关
日志记录间隔时间	-	为登录数据定义记录间隔, 此值定义了存储在单元中单个数据点间的时间间隔。	1.0 ... 3 600.0 s	-

\* 是否可见与选型或设置有关

## 10.8 写保护设置, 防止未经授权的访问

写保护设置保护测量仪表设置, 防止意外修改:



- 通过访问密码设置参数写保护 →  109
- 通过按键锁定设置现场操作的写保护 →  51
- 通过写保护开关设置测量仪表的写保护 →  110
- 通过锁定操作设置参数写保护 →  111

### 10.8.1 通过访问密码设置写保护



用户自定义访问密码如下:

- 测量仪表的参数受写保护, 无法通过现场显示更改参数值。
- 无法通过 Web 浏览器访问仪表, 测量仪表的设置受参数写保护。
- 无法通过 FieldCare 或 DeviceCare (通过 CDI-RJ45 服务接口)访问仪表, 测量仪表的设置受参数写保护。

#### 通过现场显示设置访问密码

1. 进入**设置访问密码**参数 (→  105)。
2. 访问密码最多使用 16 位字符串, 包含数字、字母和特殊字符。
3. 在**确认访问密码**参数 (→  105)中再次输入访问密码, 并确认。  
↳ 写保护参数前显示图标。

在菜单和编辑视图中, 10 min 内无任何按键操作时, 设备自动启动键盘锁定功能。用户从菜单和编辑视图中返回测量值显示模式的 60 s 后, 设备自动锁定写保护参数。

-  ■ 通过访问密码可以开启写保护, 也可以关闭写保护 →  51。
- 通过现场显示可以设置用户当前登录角色, 在 →  51 **访问状态**参数中设置。菜单路径: 操作 → 访问状态

#### 通过现场显示单元始终可以被修改的功能参数

部分参数对测量无影响, 不受现场显示单元设置的写保护限制。尽管通过写保护锁定其他参数, 但是与测量无关的参数仍然可以被修改。

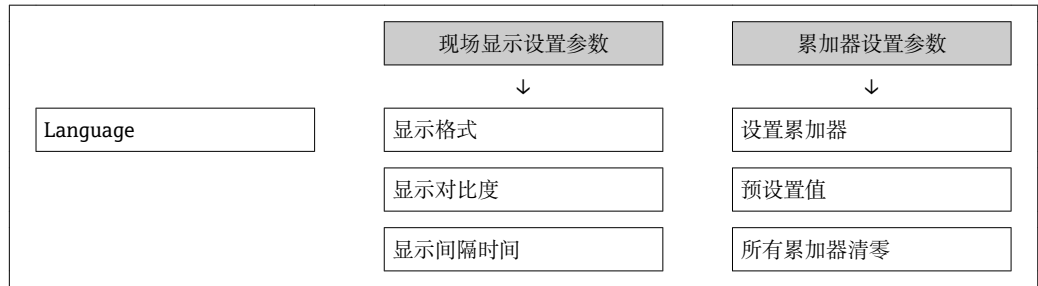

### 通过 Web 浏览器设置访问密码

1. 进入设置访问密码 参数 (→ 𠄎 105)。
2. 最多定义 4 位数字的访问密码。
3. 在确认访问密码 参数 (→ 𠄎 105)中再次输入访问密码，并确认。  
↳ Web 浏览器切换至登录界面。

 10 min 内无任何操作，网页浏览器自动返回登录界面。

-  通过访问密码可以开启写保护，也可以关闭写保护→ 𠄎 51。
- 当前登录的用户角色在访问状态 参数中显示。菜单路径：操作 → 访问状态

### 复位访问密码

错误输入访问密码时，可以将密码复位至工厂设置。此时必须输入复位密码。日后可以重新设置用户自定义访问密码。

### 通过 Web 浏览器、FieldCare、DeviceCare (通过 CDI-RJ45 服务接口)、现场总线

 复位密码请咨询 Endress+Hauser 当地销售中心。

1. 进入复位访问密码 参数 (→ 𠄎 106)。
2. 输入复位密码。  
↳ 访问密码已复位至工厂设置 0000。可以重新设置→ 𠄎 109。

### 10.8.2 通过写保护开关设置写保护

不同于用户自定义写保护访问密码，不能访问整个操作菜单(“显示对比度”参数除外)。

此时参数仅可读，不允许被修改(“显示对比度”参数除外)：

- 通过现场显示
- 通过 FOUNDATION Fieldbus 通信

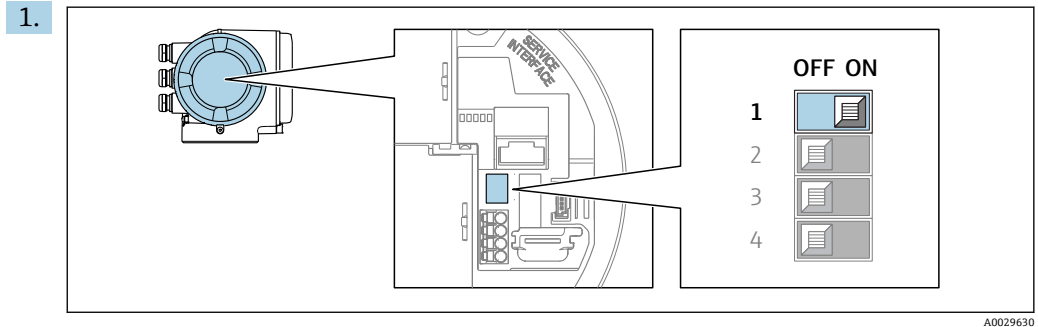

将主要电子模块上的写保护开关(WP)拨至 **ON**，打开硬件写保护。

↳ **锁定状态** 参数中显示**硬件锁定** 选项。→ 112 此外，现场显示标题栏中的参数前显示🔒图标。

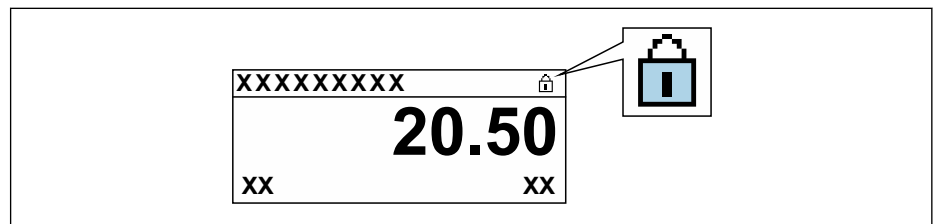

2. 将主要电子模块上的写保护开关(WP)拨至 **OFF** (工厂设置)，关闭硬件写保护。

↳ **锁定状态** 参数 → 112 不显示选项。在现场显示中，操作显示和菜单视图中的参数前的🔒图标消失。

### 10.8.3 通过块操作设置写保护

通过块操作设置写保护：

- 块：显示(TRDDISP)；参数：设置访问密码
- 块：专家设置(TRDEXP)；参数：输入访问密码

## 11 操作

### 11.1 查看仪表锁定状态

设备打开写保护：锁定状态 参数

操作 → 锁定状态

“锁定状态”参数的功能范围

选项	说明
无	在访问状态 参数 中显示访问状态→ 51。仅在现场显示单元上显示。
硬件锁定	打开印刷电路板上的硬件锁定 DIP 开关。锁定参数写保护（例如通过现场显示单元或调试软件）。
临时锁定	仪表内部进程临时参数写保护（例如数据上传/下载、复位等）。内部进程完成后，可以再次更改参数。

### 11.2 调整操作语言

- i** 详细信息：
- 设置操作语言 → 69
  - 测量仪表的操作语言信息 → 185

### 11.3 设置显示

- 详细信息：
- 现场显示的基本设置 → 91
  - 现场显示的高级设置 → 100

### 11.4 读取测量值

通过测量值 子菜单可以读取所有测量值。

菜单路径

“诊断” 菜单 → 测量值

▶ 测量值	
▶ 测量变量	→ 112
▶ 输入值	→ 114
▶ 输出值	→ 115
▶ 累加器	→ 114

#### 11.4.1 “测量变量”子菜单

测量变量 子菜单中包含显示各个过程参数当前测量值所需的所有参数。



## 菜单路径

“诊断” 菜单 → 测量值 → 测量变量

▶ 测量变量	
质量流量	→ 113
体积流量	→ 113
校正体积流量	→ 113
密度	→ 113
参考密度	→ 113
温度	→ 113
压力值	→ 114
浓度	→ 114
溶质质量流量	→ 114
溶液质量流量	→ 114

## 参数概览和简要说明

参数	条件	说明	用户界面
质量流量	-	显示当前质量流量测量值。 相互关系 所选单位为 <b>质量流量单位</b> 参数 (→ 72)。	带符号浮点数
体积流量	-	显示当前体积流量计算值。 相互关系 所选单位为 <b>体积流量单位</b> 参数 (→ 72)。	带符号浮点数
校正体积流量	-	显示当前校正体积流量计算值。 相互关系 所选单位为 <b>校正体积流量单位</b> 参数 (→ 72)。	带符号浮点数
密度	-	显示当前密度测量值。 相互关系 所选单位为 <b>密度单位</b> 参数 (→ 72)。	带符号浮点数
参考密度	-	显示当前参考密度计算值。 相互关系 所选单位为 <b>参考密度单位</b> 参数 (→ 72)。	带符号浮点数
温度	-	显示当前介质的温度值。 相互关系 所选单位为 <b>温度单位</b> 参数 (→ 73)。	带符号浮点数

参数	条件	说明	用户界面
压力值	-	显示固定压力值或外部压力值。 相互关系 所选单位为 <b>压力单位</b> 参数 (→ 114)。	带符号浮点数
浓度	适用于下列订购选项: 订购选项“应用软件包”, 选型代号 <b>ED</b> “浓度”  当前开启的软件选项在 <b>可选软件功能</b> 参数中显示。	显示当前浓度计算值。 相互关系 所选单位为 <b>浓度单位</b> 参数。	带符号浮点数
溶质质量流量	满足下列条件: ▪ 订购选项“应用软件包”, 选型代号 <b>ED</b> “浓度” ▪ 选择 <b>WT-%</b> 选项或 <b>User conc.</b> 选项 ( <b>浓度单位</b> 参数中)。  当前开启的软件选项在 <b>可选软件功能</b> 参数中显示。	显示当前溶质质量流量测量值。 相互关系 所选单位为 <b>质量流量单位</b> 参数 (→ 114)。	带符号浮点数
溶液质量流量	满足下列条件: ▪ 订购选项“应用软件包”, 选型代号 <b>ED</b> “浓度” ▪ 选择 <b>WT-%</b> 选项或 <b>User conc.</b> 选项 ( <b>浓度单位</b> 参数中)。  当前开启的软件选项在 <b>可选软件功能</b> 参数中显示。	显示当前溶液质量流量测量值。 相互关系 所选单位为 <b>质量流量单位</b> 参数 (→ 114)。	带符号浮点数

### 11.4.2 “累加器”子菜单

累加器 子菜单中包含显示每个累加器的当前测量值所需的所有功能参数。

#### 菜单路径

“诊断” 菜单 → 测量值 → 累加器

▶ 累加器	
累积量 1...n	→ 114
溢流值 1...n	→ 114

#### 参数概览和简要说明

参数	条件	说明	用户界面
累积量 1...n	选择(在 <b>分配过程变量</b> 参数 (→ 114) (累加器 1...n 子菜单)中)。	显示当前累加器计数值。	带符号浮点数
溢流值 1...n	选择(在 <b>分配过程变量</b> 参数 (→ 114) (累加器 1...n 子菜单)中)。	显示累加器的当前溢流值。	整数, 带符号

### 11.4.3 “输入值”子菜单

输入值 子菜单引导用户系统地查看每个输入值。

**菜单路径**

“诊断” 菜单 → 测量值 → 输入值

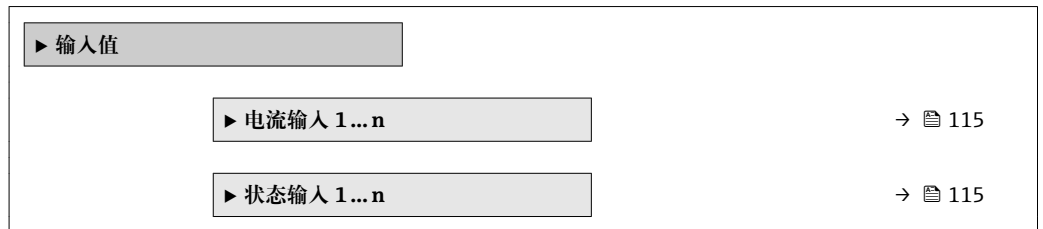
**电流输入的输入值**

电流输入 1...n 子菜单中包含显示每路电流输入的当前测量值所需的所有参数。

**菜单路径**

“诊断” 菜单 → 测量值 → 输入值 → 电流输入 1...n

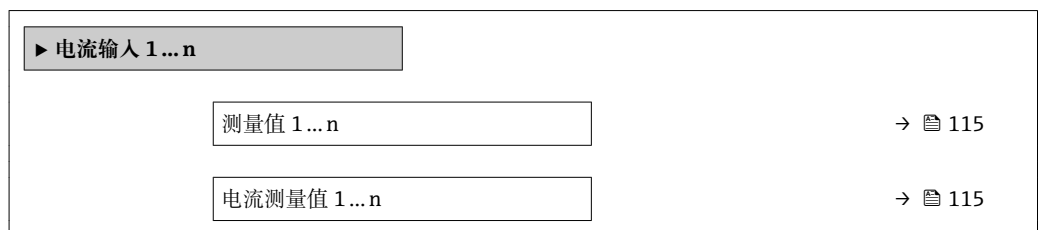
**参数概览和简要说明**

参数	说明	用户界面
测量值	显示当前输入值。	带符号浮点数
电流测量值	显示电流输入的当前值。	0 ... 22.5 mA

**状态输入的输入值**

状态输入 1...n 子菜单中包含显示每路状态输入的当前测量值所需的所有参数。

**菜单路径**

“诊断” 菜单 → 测量值 → 输入值 → 状态输入 1...n

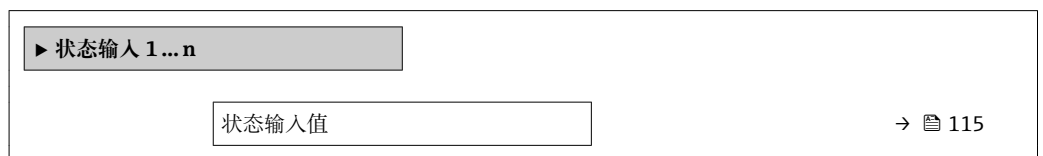
**参数概览和简要说明**

参数	说明	用户界面
状态输入值	显示电流输入信号电平。	<ul style="list-style-type: none"> <li>■ 高电平</li> <li>■ 低电平</li> </ul>

**11.4.4 输出值**

输出值 子菜单中包含显示每路输出的当前测量值所需的所有功能参数。

**菜单路径**

“诊断” 菜单 → 测量值 → 输出值

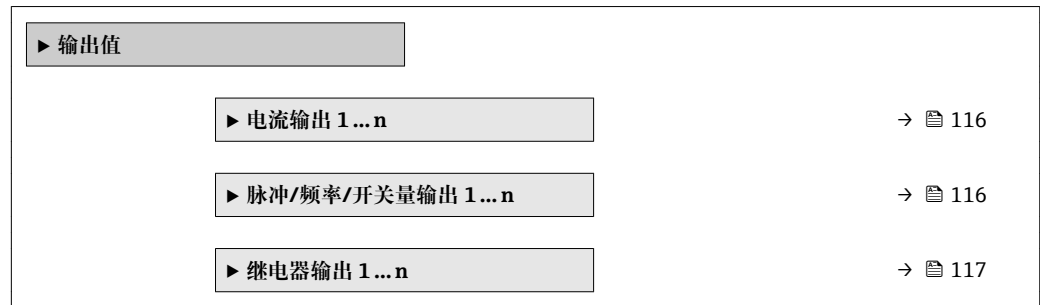
**电流输入的输出值**

电流输出值 子菜单中包含显示每路电流输出的当前测量值所需的所有参数。

**菜单路径**

“诊断” 菜单 → 测量值 → 输出值 → 电流输出值 1...n

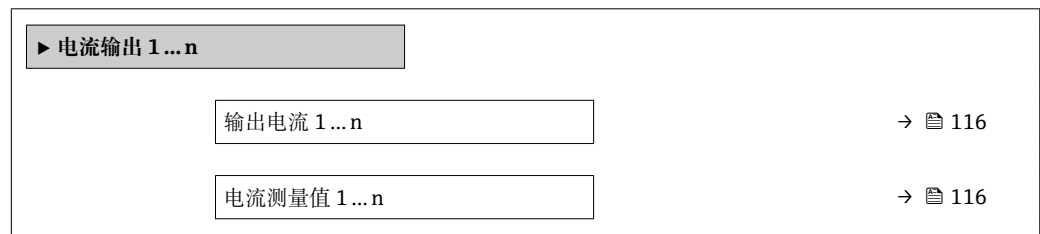
**参数概览和简要说明**

参数	说明	用户界面
输出电流 1	显示电流输出的当前计算值。	3.59 ... 22.5 mA
电流测量值	显示电流输出的当前测量值。	0 ... 30 mA

**脉冲/频率/开关量输出的输出值**

脉冲/频率/开关量输出 1...n 子菜单中包含显示每路脉冲/频率/开关量输出的当前测量值所需的所有参数。

**菜单路径**

“诊断” 菜单 → 测量值 → 输出值 → 脉冲/频率/开关量输出 1...n

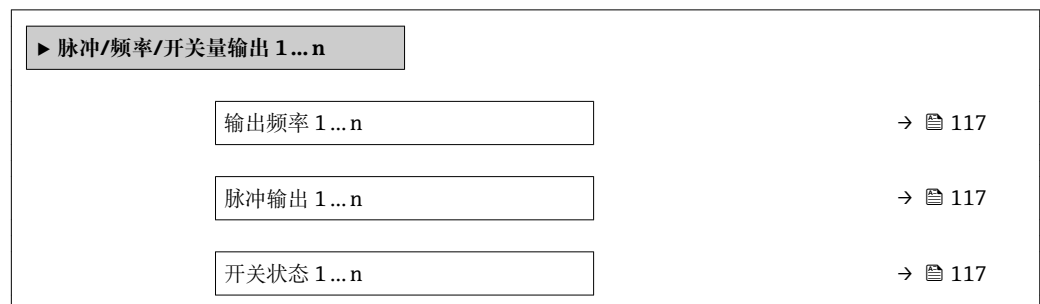

### 参数概览和简要说明

参数	条件	说明	用户界面
输出频率	在工作模式 参数中选择频率 选项。	显示频率输出的当前测量值。	0.0 ... 12500.0 Hz
脉冲输出	在工作模式 参数中选择脉冲 选项。	显示当前脉冲频率输出。	正浮点数
开关状态	选择开关量 选项(在工作模式 参数中)。	显示当前开关量输出状态。	<ul style="list-style-type: none"> <li>■ 打开</li> <li>■ 关闭</li> </ul>

### 继电器输出的输出值

继电器输出 1...n 子菜单中包含显示每路继电器输出的当前测量值所需的所有参数。

#### 菜单路径

“诊断” 菜单 → 测量值 → 输出值 → 继电器输出 1...n

► 继电器输出 1...n		
开关状态		→ 117
开关次数		→ 117
最大开关次数		→ 117

### 参数概览和简要说明

参数	说明	用户界面
开关状态	显示当前继电器开关状态。	<ul style="list-style-type: none"> <li>■ 打开</li> <li>■ 关闭</li> </ul>
开关次数	显示已执行切换周期数量。	正整数
最大开关次数	显示最大开关次数。	正整数

## 11.5 使测量仪表适应过程条件

方法如下：

- 使用设置 菜单 (→ 70)的基本设置
- 使用高级设置 子菜单 (→ 95)的高级设置

## 11.6 执行累加器复位



在操作 子菜单中复位累加器：

- 设置累加器
- 所有累加器清零





#### 菜单路径

“操作” 菜单 → 累加器操作

► 累加器操作		
设置累加器 1...n		→ 118

<input type="text" value="预设置值 1...n"/>	→  118
<input type="text" value="所有累加器清零"/>	→  118

### 参数概览和简要说明

参数	条件	说明	选择 / 用户输入	出厂设置
设置累加器 1...n	在分配过程变量参数 (→  99) 累加器 1...n 子菜单中选择下列选项之一： <ul style="list-style-type: none"> <li>■ 体积流量</li> <li>■ 质量流量</li> <li>■ 校正体积流量</li> <li>■ 溶质质量流量*</li> <li>■ 溶液质量流量*</li> </ul>	控制累积量。	<ul style="list-style-type: none"> <li>■ 开始累积</li> <li>■ 清零, 停止累积</li> <li>■ 返回预设置值, 停止累积</li> <li>■ 清零, 重新开始累积</li> <li>■ 返回预设置值, 重新开始累积</li> <li>■ 停止累积</li> </ul>	开始累积
预设置值 1...n	在分配过程变量参数 (→  99) 累加器 1...n 子菜单中选择下列选项之一： <ul style="list-style-type: none"> <li>■ 体积流量</li> <li>■ 质量流量</li> <li>■ 校正体积流量</li> <li>■ 溶质质量流量*</li> <li>■ 溶液质量流量*</li> </ul>	确定累加器的起始值。 相互关系  所选过程变量的单位为累积量单位参数 (→  99) 中设置的累加器单位。	带符号浮点数	与所在国家相关： <ul style="list-style-type: none"> <li>■ 0 kg</li> <li>■ 0 lb</li> </ul>
所有累加器清零	-	将所有累加器清零并重新启动。	<ul style="list-style-type: none"> <li>■ 取消</li> <li>■ 清零, 重新开始累积</li> </ul>	取消

\* 是否可见与选型或设置有关

#### 11.6.1 “设置累加器”参数的功能范围

选项	说明
开始累积	累加器开始累积或继续累积。
清零, 停止累积	停止累积, 累加器复位至 0。
返回预设置值, 停止累积	停止累积, 累加器设置为预设置值参数中设置的开始值。
清零, 重新开始累积	累加器复位至 0, 重新启动累积过程。
返回预设置值, 重新开始累积	累加器设置为预设置值参数中定义的初始值, 重新开始累积。
停止累积	停止累积。

#### 11.6.2 “所有累加器清零”参数的功能范围

选项	说明
取消	不执行操作, 用户退出参数。
清零, 重新开始累积	将所有累加器复位至 0, 并重新开始累积。删除先前所有流量累积量。

## 11.7 显示数据日志

必须激活设备中的扩展 **HistoROM** 应用软件包(订购选项)，用于显示**数据日志**子菜单。包含测量值历史的所有参数。

- i** 数据日志记录方式:
- 工厂资产管理工具 FieldCare → 60
  - 网页浏览器

### 功能范围

- 总共可以储存 1000 个测量值。
- 4 个记录通道
- 可调节数据记录间隔时间
- 以图表形式显示每个记录通道的测量值趋势

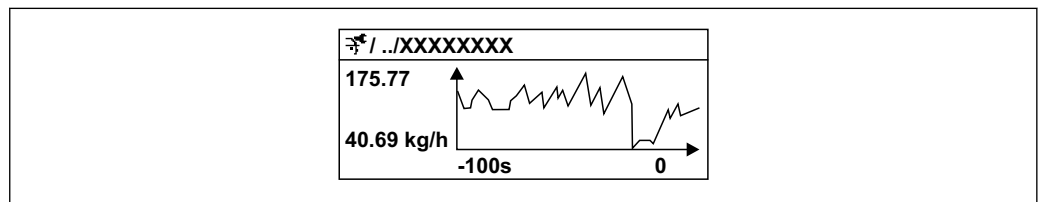

A0016357

图 24 测量值趋势图

- x 轴: 取决于选择的通道数，显示过程变量中的 250...1000 个测量值。
- y 轴: 显示合适的测量值范围，始终针对正在进行的测量。

**i** 记录间隔时间或过程变量分配通道改变时，数据记录被删除。

### 菜单路径

“诊断”菜单 → 数据日志

▶ 数据日志	
分配通道 1...4	→ 60 120
日志记录间隔时间	→ 60 120
清除日志数据	→ 60 120
数据日志记录	→ 60 120
记录延迟时间	→ 60 120
数据日志记录控制	→ 60 120
数据日志记录状态	→ 60 120
输入记录间隔时间	→ 60 120

## 参数概览和简要说明

参数	条件	说明	选择/用户输入/用户界面	出厂设置
分配通道 1...n	提供扩展 <b>HistoROM</b> 应用软件包。	分配过程变量给记录通道。	<ul style="list-style-type: none"> <li>▪ 关</li> <li>▪ 质量流量</li> <li>▪ 体积流量</li> <li>▪ 校正体积流量</li> <li>▪ 溶质质量流量*</li> <li>▪ 溶液质量流量*</li> <li>▪ 密度</li> <li>▪ 参考密度</li> <li>▪ 浓度*</li> <li>▪ 温度</li> <li>▪ 第二腔室温度*</li> <li>▪ 电子模块温度</li> <li>▪ 振动频率 0</li> <li>▪ 频率波动 0</li> <li>▪ 振动幅值*</li> <li>▪ 振动阻尼时间 0</li> <li>▪ 振动阻尼时间波动 0</li> <li>▪ 非对称信号</li> <li>▪ 励磁电流 0</li> <li>▪ 电流输出 1</li> <li>▪ 电流输出 2*</li> <li>▪ 电流输出 3*</li> <li>▪ 电流输出 4*</li> <li>▪ HBSI</li> </ul>	关
日志记录间隔时间	提供扩展 <b>HistoROM</b> 应用软件包。	定义数据日志的记录间隔时间。数值确定储存单元中每个数据点的间隔时间。	0.1 ... 999.0 s	1.0 s
清除日志数据	提供扩展 <b>HistoROM</b> 应用软件包。	清除所有日志数据。	<ul style="list-style-type: none"> <li>▪ 取消</li> <li>▪ 清除数据</li> </ul>	取消
数据日志记录	-	选择数据记录方式。	<ul style="list-style-type: none"> <li>▪ 覆盖</li> <li>▪ 不覆盖</li> </ul>	覆盖
记录延迟时间	在 <b>数据日志记录</b> 参数中选择 <b>不覆盖</b> 选项。	输入测量值记录延迟时间。	0 ... 999 h	0 h
数据日志记录控制	在 <b>数据日志记录</b> 参数中选择 <b>不覆盖</b> 选项。	启动和停止测量值记录。	<ul style="list-style-type: none"> <li>▪ 无</li> <li>▪ 删除并重新开始</li> <li>▪ 停止</li> </ul>	无
数据日志记录状态	在 <b>数据日志记录</b> 参数中选择 <b>不覆盖</b> 选项。	显示测量值记录状态。	<ul style="list-style-type: none"> <li>▪ 完成</li> <li>▪ 延迟</li> <li>▪ 有源</li> <li>▪ 停止</li> </ul>	完成
输入记录间隔时间	在 <b>数据日志记录</b> 参数中选择 <b>不覆盖</b> 选项。	显示总记录时间。	正浮点数	0 s

\* 是否可见与选型或设置有关



## 12 诊断和故障排除

### 12.1 常规故障排除

#### 现场显示

错误	可能的原因	解决方案
现场显示屏不亮，且无输出信号	供电电压与铭牌参数不一致。	连接正确的供电电压 → 30。
现场显示屏不亮，且无输出信号	供电电压的极性错误。	正确连接极性。
现场显示屏不亮，且无输出信号	连接电缆未连接至接线端子。	检查电缆连接；如需要，重新连接电缆。
现场显示屏不亮，且无输出信号	接线端子未正确插入至 I/O 电子模块中。 接线端子未正确插入至主要电子模块中。	检查接线端子。
现场显示屏不亮，且无输出信号	I/O 电子模块故障。 主要电子模块故障。	订购备件 → 160。
现场显示屏不亮，但信号输出仍在有效范围内	显示对比度设置过亮或过暗。	<ul style="list-style-type: none"> <li>▪ 同时按下 <math>\oplus</math> + <math>\ominus</math>，调亮显示屏。</li> <li>▪ 同时按下 <math>\ominus</math> + <math>\oplus</math>，调暗显示屏。</li> </ul>
现场显示屏不亮，但信号输出仍在有效范围内	未正确安装显示模块的电缆。	将插头正确安装在主要电子模块和显示模块中。
现场显示屏不亮，但信号输出仍在有效范围内	显示模块故障。	订购备件 → 160。
现场显示红色背景显示	发生“报警”诊断响应的诊断事件。	采取补救措施。
现场显示屏上显示外文	语言设置错误。	<ol style="list-style-type: none"> <li>1. 按下 <math>\ominus</math> + <math>\oplus</math> 键，并至少保持 2 s (“主界面”)。</li> <li>2. 按下 <math>\ominus</math> 键。</li> <li>3. 在 <b>Display language</b> 参数 (→ 102) 中设置所需语言。</li> </ol>
现场显示上的显示信息： “通信错误” “检查电子模块”	显示模块和电子模块间的通信中断。	<ul style="list-style-type: none"> <li>▪ 检查主要电子模块和显示模块间的电缆和连接头。</li> <li>▪ 订购备件 → 160。</li> </ul>

#### 输出信号

错误	可能的原因	解决方案
信号输出超出有效范围	主要电子模块故障。	订购备件 → 160。
仪表现场显示屏上显示正确值，但是信号输出错误，尽管仍在有效范围内	设置错误。	检查和校正参数设置。
仪表测量错误	设置错误或在仪表操作超出应用范围。	<ol style="list-style-type: none"> <li>1. 检查和校正参数设置。</li> <li>2. 注意“技术参数”章节中规定的限定值。</li> </ol>

#### 访问操作

错误	可能的原因	解决方案
禁止参数写访问	硬件写保护已打开。	将主要电子模块上的写保护开关放置在 <b>Off (关)</b> 位置上 → 110。
禁止参数写访问	当前用户角色只有部分访问权限。	<ol style="list-style-type: none"> <li>1. 检查用户角色。 → 51</li> <li>2. 输入用户自定义访问密码。 → 51</li> </ol>
无基金会现场总线(FF)连接	仪表插头连接错误。	检查连接头的针脚分配。

错误	可能的原因	解决方案
未连接至 Web 服务器	Web 服务器关闭。	使用“FieldCare”或“DeviceCare”调试软件检查测量仪表的 Web 服务器是否打开；如需要，打开 Web 服务器 → 57。
	计算机的以太网接口设置错误。	1.检查互联网属性(TCP/IP)。2.通过网络管理器检查网络设置。
未连接至 Web 服务器	错误 WLAN 访问数据。	<ul style="list-style-type: none"> <li>■ 检查 WLAN 网络状态。</li> <li>■ 使用 WLAN 访问数据重新登录仪表。</li> <li>■ 确保测量仪表和操作设备上的 WLAN 已打开。</li> </ul>
	WLAN 通信关闭。	–
无 Web 服务器、FieldCare 或 DeviceCare 连接	无 WLAN 网络。	<ul style="list-style-type: none"> <li>■ 检查是否接收 WLAN：显示屏上的 LED 指示灯蓝色亮起</li> <li>■ 检查 WLAN 连接是否打开：显示模块上的 LED 指示灯蓝色闪烁</li> <li>■ 打开仪表功能。</li> </ul>
无网络连接或连接不稳定	WLAN 网络信号弱。	<ul style="list-style-type: none"> <li>■ 操作设备超出接收范围：检查仪表的网络状态。</li> <li>■ 提高网络性能，使用外接 WLAN 天线。</li> </ul>
	并行 WLAN 和以太网通信。	<ul style="list-style-type: none"> <li>■ 检查网络设置。</li> <li>■ 临时只打开 WLAN 接口。</li> </ul>
Web 浏览器禁用，无法继续操作	数据传输中。	等待，直至完成数据传输或当前操作。
	连接丢失。	1.检查电缆连接和电源。2.刷新 Web 浏览器；如需要，重启浏览器。
Web 浏览器内容显示不全或查阅困难	未使用最优版本的 Web 服务器。	1.使用正确的 Web 浏览器版本。2.清除 Web 浏览器缓存，并重启 Web 浏览器。
	显示设置错误。	更改字体大小/ Web 浏览器的显示比例。
Web 浏览器中无显示或内容显示不全	<ul style="list-style-type: none"> <li>■ 未打开 JavaScript。</li> <li>■ 无法打开 JavaScript。</li> </ul>	1.打开 JavaScript。2.输入 IP 地址：http://XXX.XXX.X.XXX/basic.html。
使用 FieldCare 或 DeviceCare 调试工具通过 CDI-RJ45 服务接口操作 (端口 8000)	计算机或网络的防火墙阻止通信。	取决于计算机或网络中的防火墙设置，必须打开或关闭防火墙，允许 FieldCare/DeviceCare 访问。
使用 FieldCare 或 DeviceCare 调试工具通过 CDI-RJ45 服务接口操作时固件闪烁(通过端口 8000 或 TFTP 端口)	计算机或网络的防火墙阻止通信。	取决于计算机或网络中的防火墙设置，必须打开或关闭防火墙，允许 FieldCare/DeviceCare 访问。

## 12.2 通过发光二极管标识诊断信息

### 12.2.1 变送器

变送器上的不同 LED 指示灯标识仪表状态。

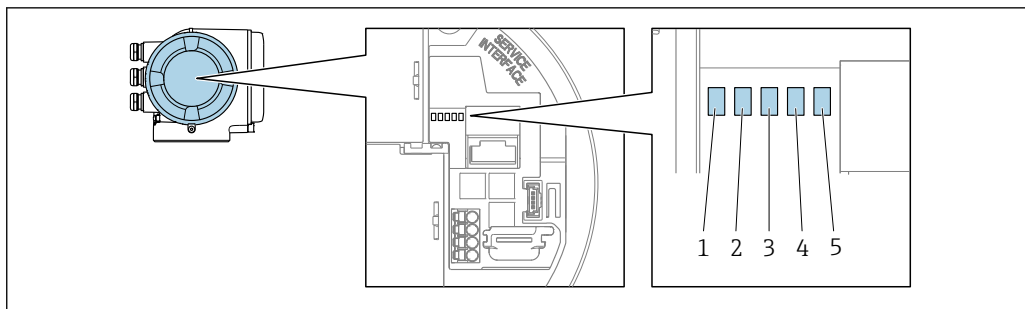

A0029629

- 1 电源
- 2 仪表状态
- 3 未使用
- 4 通信
- 5 服务接口(CDI)

LED 指示灯	颜色	说明
1 电源	绿色	供电电压正确
	熄灭	供电电压未接通或过低
2 仪表状态	红色	错误
	红色闪烁	警告
3 未使用	-	-
4 通信	白色	通信中
5 服务接口(CDI)	黄色	已连接
	黄色闪烁	通信中
	熄灭	未连接

## 12.3 现场显示单元上的诊断信息

### 12.3.1 诊断信息

测量仪表的自监测位系统进行故障检测，并交替显示诊断信息和操作信息。

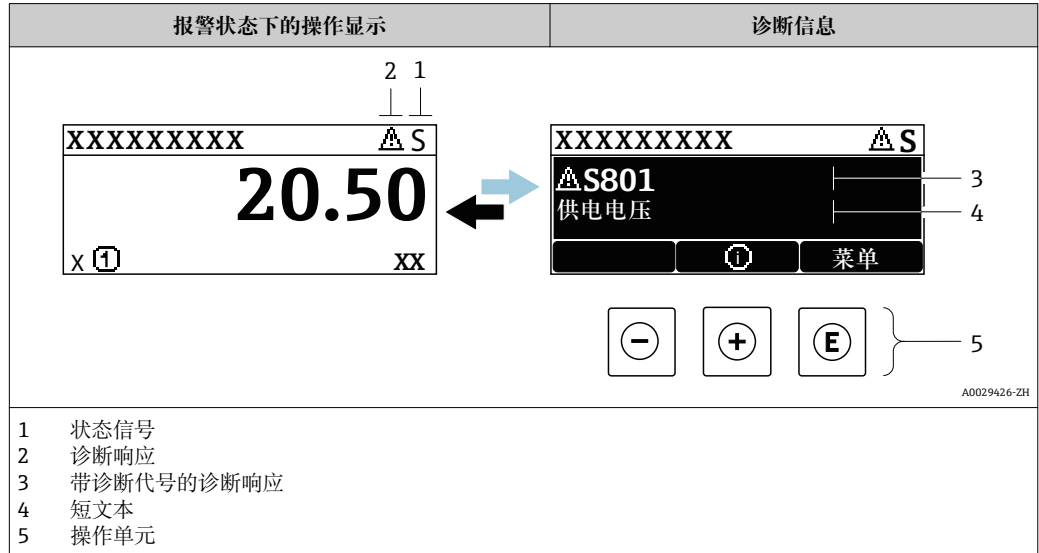

同时出现两个或多个诊断事件时，仅显示优先级最高的诊断事件信息。

- i** 诊断 菜单中显示发生的其他诊断事件：
- 通过参数
  - 通过子菜单 → 154

#### 状态信号

状态信号提供状态信息，通过分类诊断信息(诊断事件)的原因确保设备的可靠性。

- i** 状态信息按照 VDI/VDE 2650 和 NAMUR 推荐的 NE 107 标准分类：F =故障、C =功能检查、S =超出范围、M =需要维护

图标	说明
<b>F</b>	<b>故障</b> 发生仪表错误。测量值不再有效。
<b>C</b>	<b>功能检查</b> 仪表处于服务模式(例如：在仿真过程中)。
<b>S</b>	<b>超出规范</b> 仪表在工作中： 超出技术规格参数限定值(例如：超出过程温度范围)
<b>M</b>	<b>需要维护</b> 需要维护。测量值仍有效。

#### 诊断响应

图标	说明
	<b>报警</b> <ul style="list-style-type: none"> <li>▪ 测量中断。</li> <li>▪ 信号输出和累加器处于设置的报警状态。</li> <li>▪ 发出诊断信息。</li> </ul>
	<b>警告</b> 测量继续。信号输出和累加器不受影响。发出诊断信息。

### 诊断信息

通过诊断信息可以识别故障。短文本为用户提供故障信息。此外，现场显示单元上显示的诊断信息前带对应诊断事件的图标。

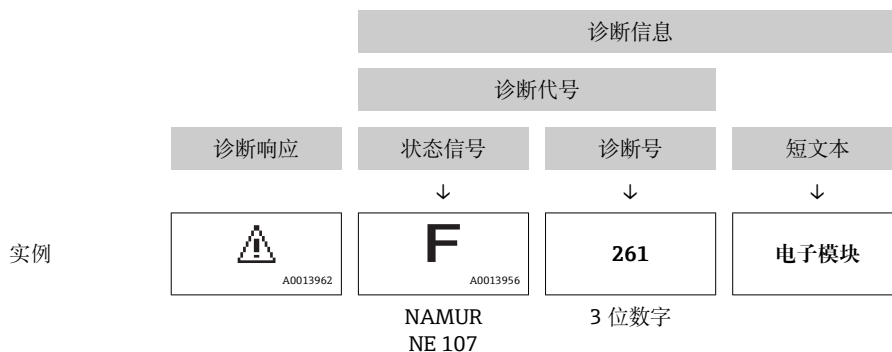

### 操作单元

按键	说明
	<b>加号键</b> 在菜单、子菜单中 打开补救措施信息。
	<b>回车键</b> 在菜单、子菜单中 打开操作菜单。

### 12.3.2 查看补救措施

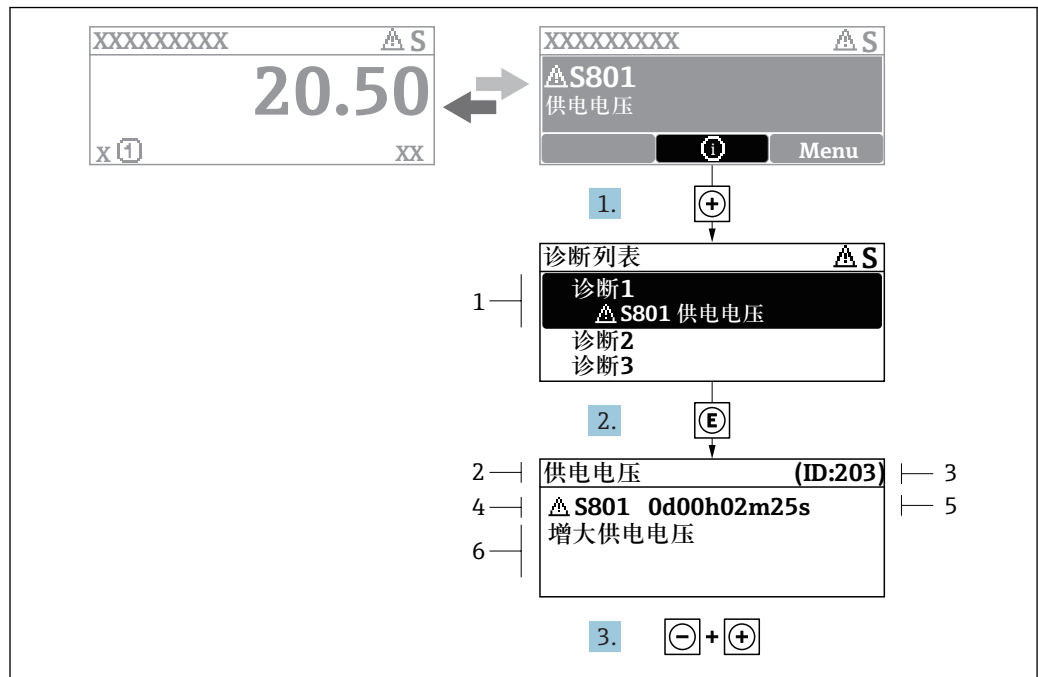

A0029431-ZH

图 25 补救措施信息

- 1 诊断信息
- 2 短文本
- 3 服务号
- 4 带诊断代号的诊断事件
- 5 事件持续时间
- 6 补救措施

1. 诊断信息的处置方法：  
按下  $\oplus$  键 (① 图标)。  
↳ 打开 **诊断列表** 子菜单。
2. 按下  $\oplus$  或  $\ominus$  键后按下  $\ominus$ ，选择所需诊断事件。  
↳ 打开补救措施信息。
3. 同时按下  $\ominus$  键 +  $\oplus$  键。  
↳ 关闭补救措施信息。

用户在 **诊断** 菜单中输入诊断事件，例如：在 **诊断列表** 子菜单或上一条 **诊断信息** 参数中。

1. 按下  $\ominus$  键。  
↳ 打开所选诊断事件的补救措施信息。
2. 同时按下  $\ominus$  键 +  $\oplus$  键。  
↳ 关闭补救措施信息。

## 12.4 Web 浏览器中的诊断信息

### 12.4.1 诊断选项

用户登录后，Web 浏览器的主界面上显示测量仪表检测到的故障。

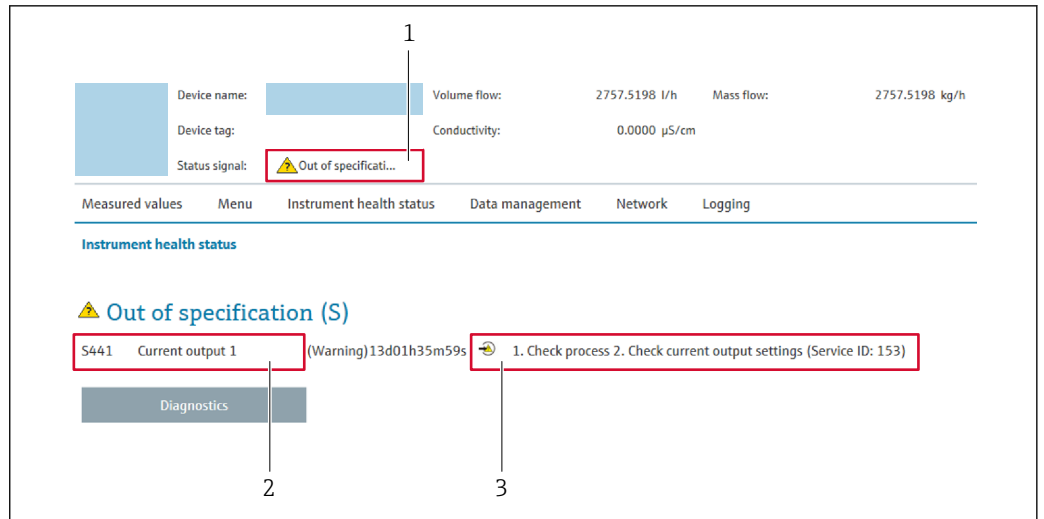

- 1 状态显示区，显示状态信号
- 2 诊断信息 → 125
- 3 补救信息，带服务号

- i** 此外，**诊断** 菜单中显示发生的其他诊断事件：
- 通过参数
  - 通过子菜单 → 154

### 状态信号

状态信号提供状态信息，通过分类诊断信息(诊断事件)的原因确保设备的可靠性。

图标	说明
	<b>故障</b> 发生仪表错误。测量值不再有效。
	<b>功能检查</b> 仪表处于服务模式(例如：在仿真过程中)。
	<b>超出规范</b> 仪表在工作中： 超出技术规格参数限定值(例如：超出过程温度范围)
	<b>需要维护</b> 需要维护。测量值仍有效。

**i** 状态信号分类符合 VDI/VDE 2650 和 NAMUR 推荐的 NE 107 标准。

### 12.4.2 查看补救信息

提供每个诊断事件的补救措施，确保快速修正问题。红色显示这些措施，并同时显示诊断事件和相关诊断信息。

## 12.5 DeviceCare 或 FieldCare 中的诊断信息

### 12.5.1 诊断选项

建立连接后，调试软件的主界面上显示测量仪表检测到的故障。

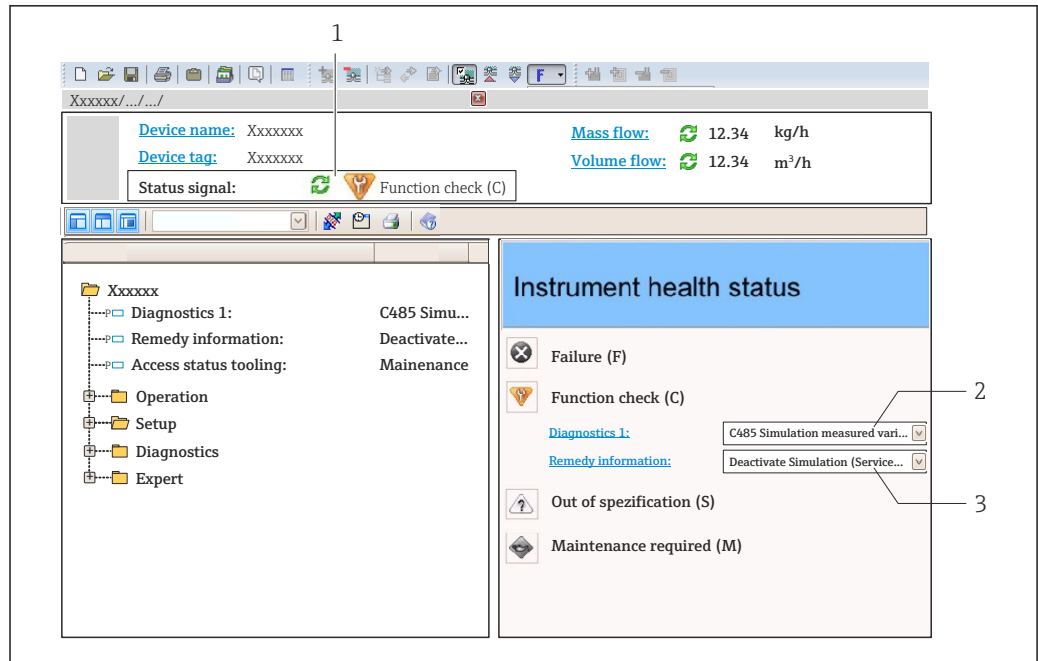

A0021799-ZH

- 1 状态显示区，显示状态信号→ 124
- 2 诊断信息→ 125
- 3 补救信息，带服务号

**i** 此外，**诊断** 菜单中显示发生的其他诊断事件：

- 通过参数
- 通过子菜单→ 154

### 诊断信息

通过诊断信息可以识别故障。短文本为用户提供故障信息。此外，现场显示单元上显示的诊断信息前带对应诊断事件的图标。

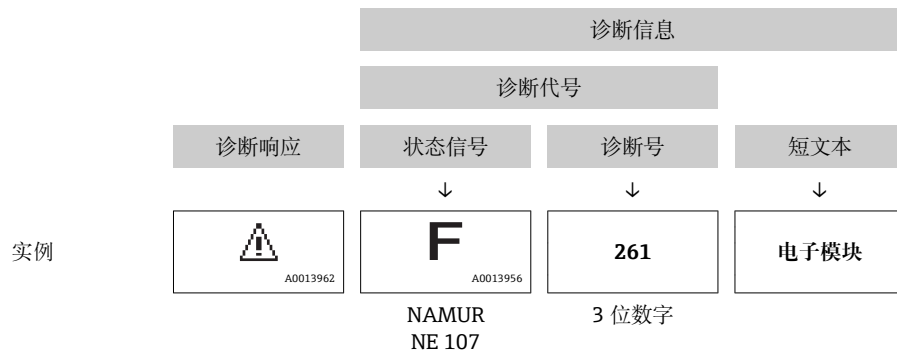

### 12.5.2 查看补救信息

提供每个诊断事件的补救措施，确保快速修复问题。

- 在主页上  
补救信息显示在诊断信息下方的独立区域中。
- 在**诊断** 菜单中  
可以在用户界面的工作区中查看补救信息。

用户在**诊断** 菜单中。

1. 查看所需参数。



2. 在工作区右侧，将鼠标移动至参数上方。
  - ↳ 显示带提示工具的诊断事件的补救措施。

## 12.6 确认诊断信息

### 12.6.1 调节诊断响应

在工厂中，每条诊断信息都被分配给特定诊断响应。在**诊断**子菜单中用户可以更改特定诊断信息的分配。

专家 → 系统 → 诊断处理 → 诊断

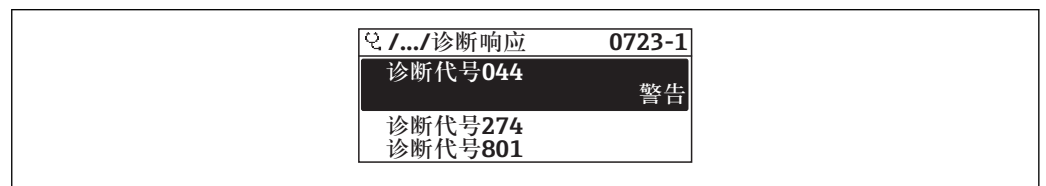

A0014048-ZH

图 26 现场显示示例

可以将以下选项分配给诊断响应的诊断号：

选项	说明
报警	仪表停止测量。信号输出和累加器处于设置的报警状态。发出诊断信息。切换至红色背景显示。
警告	仪表继续测量。信号输出和累加器不受影响。发出诊断信息。
仅在日志中记录	仪表继续测量。诊断信息仅在 <b>事件日志</b> 子菜单( <b>事件列表</b> 子菜单)中显示，不会在显示单元中交替显示。
关	忽略诊断事件，不生成或输入诊断信息。

### 12.6.2 调节状态信号

在工厂中，每条诊断信息都被分配给特定状态信号。在**诊断事件分类**子菜单中用户可以更改特定诊断信息的分配。

专家 → 通信 → 诊断事件分类

#### 可选状态信号

遵循基金会现场总线规范 (FF912) 设置，符合 NAMUR NE107 标准。

图标	说明
<b>F</b> A0013956	<b>故障</b> 发生仪表错误。测量值不再有效。
<b>C</b> A0013959	<b>功能检查</b> 仪表处于服务模式(例如：在仿真过程中)。
<b>S</b> A0013958	<b>超出规范</b> 仪表在工作中： <ul style="list-style-type: none"> <li>▪ 超出技术规格参数限定值(例如：超出过程温度范围)</li> <li>▪ 超出用户设定值(例如：<b>20 mA</b> 对应值参数对应的最大流量)</li> </ul>
<b>M</b> A0013957	<b>需要维护</b> 需要维护。测量值仍有效。

### 允许进行符合 FF912 标准的诊断信息设置

从兼容性考虑，仪表出厂时已关闭符合基金会现场总线规范 FF912 的诊断信息设置功能。

### 允许进行符合基金会现场总线规范 FF912 标准的诊断信息设置

1. 打开 Resource block。
2. 在 **Feature Selection** 参数中选择 **Multi-bit Alarm (Bit-Alarm) Support** 选项。
  - ↳ 参考基金会现场总线规范 FF912 设置诊断信息。

### 诊断信息分类

进行诊断信息分类。按照诊断事件的不同权重（严重性）进区分诊断信息：



- 最高权重
- 高权重
- 低权重

### 分配诊断信息（工厂设置）

下表列举了仪表出厂时的诊断信息分配。

诊断信息代号可以分配给另一个状态信号 →  131。

部分诊断信息可以单独设置，无需考虑诊断代号范围 →  132。

 完整诊断信息概述和说明 →  133

权重	状态信号 (工厂设置)	分配	诊断信息代号范围
最高优先级	故障 (F)	传感器	F000...199
		电子模块	F200...399
		设置	F400...700
		过程	F800...999

权重	状态信号 (工厂设置)	分配	诊断信息代号范围
高优先级	功能检查 (C)	传感器	C000...199
		电子模块	C200...399
		设置	C400...700
		过程	C800...999



权重	状态信号 (工厂设置)	分配	诊断信息代号范围
低优先级	超出规范 (S)	传感器	S000...199
		电子模块	S200...399
		设置	S400...700
		过程	S800...999

权重	状态信号 (工厂设置)	分配	诊断信息代号范围
低优先级	需要维护 (M)	传感器	M000...199
		电子模块	M200...399

权重	状态信号 (工厂设置)	分配	诊断信息代号范围
		设置	M400...700
		过程	M800...999

### 更改诊断信息分配

诊断信息代号可以分配给另一个状态信号。只需在相关功能参数中更改位。位改变始终适用于整个诊断信息代号。

 部分诊断信息可以单独分配，无需考虑诊断代号 →  132

资源块中有所有状态信号参数，可以定义状态信号传输的诊断事件：

- 故障 (F) : **FD\_FAIL\_MAP** 参数
- 功能检查 (C) : **FD\_CHECK\_MAP** 参数
- 超出规格 (S) : **FD\_OFFSPEC\_MAP** 参数
- 需要维护 (M) **FD\_MAINT\_MAP** 参数

### 状态信号的结构和参数分配 (工厂设置)

权重	分配	位	FD_FAIL_MAP	FD_CHECK_MAP	FD_OFFSPEC_MAP	FD_MAINT_MAP
最高优先级	传感器	31	1	0	0	0
	电子模块	30	1	0	0	0
	设置	29	1	0	0	0
	过程	28	1	0	0	0
高优先级	传感器	27	0	1	0	0
	电子模块	26	0	1	0	0
	设置	25	0	1	0	0
	过程	24	0	1	0	0
低优先级	传感器	23	0	0	1	0
	电子模块	22	0	0	1	0
	设置	21	0	0	1	0
	过程	20	0	0	1	0
低优先级	传感器	19	0	0	0	1
	电子模块	18	0	0	0	1
	设置	17	0	0	0	1
	过程	16	0	0	0	1
可设置范围 →  132		15...1	0	0	0	0
保留 (基金会现场总线)		0	0	0	0	0

### 更改诊断信息代号的状态信号

实例：具有“最高优先级”的电子模块的诊断信息状态信号从故障 (F) 更改为功能检查 (C)。

1. 将资源块设置为 **OOS** 块模式。
2. 打开资源块中的 **FD\_FAIL\_MAP** 参数。
3. 将参数中的 **Bit 30** 更改为 **0**。
4. 打开资源块中的 **FD\_CHECK\_MAP** 参数。

5. 将参数中的 **Bit 26** 更改为 **1**。
  - ↳ 出现“最高权重”的电子模块诊断事件时，在功能检查 (C) 状态信号中显示相应诊断信息。
6. 将资源块设置为 **AUTO** 块模式。

### 注意

#### 无状态信号分配给诊断信息。

出现此类诊断事件时，没有状态信号传输至控制系统。

- ▶ 更改参数时应确保已分配状态信号。

 使用 FieldCare 时，通过特定参数开启/关闭状态信号。

### 分别为状态信号分配诊断信息

部分诊断信息可以单独分配状态信号，无需考虑代号范围。

通过 FieldCare 分别为状态信号分配诊断信息。

1. 在 FieldCare 的菜单视图中：**专家** → **通信** → **现场诊断** → **开启报警检测**
2. 在**可设置区位 1...可设置区位 15** 之一中选择所需诊断信息。
3. 按下回车键确认。
4. 选择状态信号时（例如：偏置量图），同时选择先前分配给诊断信息的**可设置区位 1...可设置区位 15**（步骤 2）。
5. 按下回车键确认。
  - ↳ 记录所选诊断信息的诊断事件。
6. 在 FieldCare 的菜单视图中：**专家** → **通信** → **现场诊断** → **开启报警广播**
7. 在**可设置区位 1...可设置区位 15** 之一中选择所需诊断信息。
8. 按下回车键确认。
9. 选择状态信号时（例如：偏置量图），同时选择先前分配给诊断信息的**可设置区位 1...可设置区位 15**（步骤 7）。
10. 按下回车键确认。
  - ↳ 发生此效应的诊断事件时，在整个总线上传输所选诊断信息。

 状态信号变化不会影响已发生的诊断信息。更改后再次出现此错误时，仅分配新状态信息。

### 在总线上传输诊断信息

#### 优先在总线上传输诊断信息

优先级在 2 和 15 之间时，仅在总线上传输诊断信息。显示优先级 1 事件，但不会在总线上传输。忽略优先级 0（工厂设置）的诊断信息。

不能针对不同状态信号更改各自优先级。需要使用资源块中的下列参数：

- FD\_FAIL\_PRI
- FD\_CHECK\_PRI
- FD\_OFFSPEC\_PRI
- FD\_MAINT\_PRI

#### 抑制部分诊断信息

使用掩码在总线上传输过程中，无法抑制部分事件。虽然显示这些事件，但不会在总线上传输。掩码在 FieldCare **专家** → **通信** → **现场诊断** → **开启报警广播** 中。掩码为反向选择掩码，即选择区域时。相关诊断信息不会在总线上传输。

## 12.7 诊断信息概述

 测量设备带一个或多个应用软件包时，诊断信息数量和测量变量数量将增加。

 部分诊断信息更改时，状态信号和诊断响应改变。更改诊断信息 →  129

### 12.7.1 传感器诊断

编号	诊断信息		维修指导	受影响的测量变量	
	简述				
022	温度传感器故障		<ol style="list-style-type: none"> <li>1. 检查或更换传感器电子模块 (ISEM)</li> <li>2. 可选：检查传感器和变送器间的连接电缆</li> <li>3. 更换传感器</li> </ol>	<ul style="list-style-type: none"> <li>■ 空管检测</li> <li>■ 小流量切除</li> <li>■ 开关量输出状态</li> <li>■ 压力</li> </ul>	
	测量变量状态				
	Quality	Bad			
	Quality substatus	Sensor failure			
	状态信号 [出厂] <sup>1)</sup>				F
	诊断行为				Alarm

1) 状态信号可以更改。

编号	诊断信息		维修指导	受影响的测量变量	
	简述				
046	传感器电容值超限		<ol style="list-style-type: none"> <li>1. 检查传感器</li> <li>2. 检查过程条件</li> </ol>	<ul style="list-style-type: none"> <li>■ 空管检测</li> <li>■ 小流量切除</li> <li>■ 开关量输出状态</li> <li>■ 压力</li> </ul>	
	测量变量状态 [出厂] <sup>1)</sup>				
	Quality	Good			
	Quality substatus	Non specific			
	状态信号 [出厂] <sup>2)</sup>				S
	诊断行为 [出厂] <sup>3)</sup>				Warning

1) 质量可以更改。这会导致测量变量的整体状态发生更改。

2) 状态信号可以更改。

3) 诊断操作可以更改。

编号	诊断信息		维修指导	受影响的测量变量	
	简述				
062	传感器连接故障		<ol style="list-style-type: none"> <li>1. 检查或更换传感器电子模块 (ISEM)</li> <li>2. 可选：检查传感器和变送器间的连接电缆</li> <li>3. 更换传感器</li> </ol>	<ul style="list-style-type: none"> <li>■ 空管检测</li> <li>■ 小流量切除</li> <li>■ 开关量输出状态</li> <li>■ 压力</li> </ul>	
	测量变量状态				
	Quality	Bad			
	Quality substatus	Sensor failure			
	状态信号 [出厂] <sup>1)</sup>				F
	诊断行为				Alarm

1) 状态信号可以更改。

诊断信息		维修指导	受影响的测量变量	
编号	简述			
063	励磁电流故障	1. 检查或更换传感器电子模块 (ISEM) 2. 可选: 检查传感器和变送器间的连接电缆 3. 更换传感器	<ul style="list-style-type: none"> <li>■ 空管检测</li> <li>■ 小流量切除</li> </ul>	
	测量变量状态			
	Quality			Bad
	Quality substatus			Sensor failure
	状态信号 [出厂] <sup>1)</sup>			
	诊断行为			Alarm

1) 状态信号可以更改。

诊断信息		维修指导	受影响的测量变量	
编号	简述			
082	数据存储	1. 检查模块连接 2. 联系服务	<ul style="list-style-type: none"> <li>■ 空管检测</li> <li>■ 小流量切除</li> <li>■ 开关量输出状态</li> <li>■ 压力</li> </ul>	
	测量变量状态			
	Quality			Bad
	Quality substatus			Sensor failure
	状态信号 [出厂] <sup>1)</sup>			
	诊断行为			Alarm

1) 状态信号可以更改。

诊断信息		维修指导	受影响的测量变量	
编号	简述			
083	存储器内容	1. 重启仪表 2. 恢复 HistoROM S-DAT 备份("仪表复位"参数) 3. 更换 HistoROM S-DAT	<ul style="list-style-type: none"> <li>■ 空管检测</li> <li>■ 小流量切除</li> <li>■ 开关量输出状态</li> <li>■ 压力</li> </ul>	
	测量变量状态			
	Quality			Bad
	Quality substatus			Sensor failure
	状态信号 [出厂] <sup>1)</sup>			
	诊断行为			Alarm

1) 状态信号可以更改。

诊断信息		维修指导	受影响的测量变量	
编号	简述			
140	非对称传感器信号	1. 检查或更换传感器电子模块 (ISEM) 2. 可选: 检查传感器和变送器间的连接电缆 3. 更换传感器	<ul style="list-style-type: none"> <li>■ 空管检测</li> <li>■ 小流量切除</li> <li>■ 开关量输出状态</li> <li>■ 压力</li> </ul>	
	测量变量状态 [出厂] <sup>1)</sup>			
	Quality			Good
	Quality substatus			Non specific
	状态信号 [出厂] <sup>2)</sup>			
	诊断行为 [出厂] <sup>3)</sup>			Alarm

1) 质量可以更改。这会导致测量变量的整体状态发生变更。

2) 状态信号可以更改。

3) 诊断操作可以更改。

编号	诊断信息		维修指导	受影响的测量变量
	简述			
144	测量误差过大		1. 检查或更换传感器 2. 检查过程条件	<ul style="list-style-type: none"> <li>■ 空管检测</li> <li>■ 小流量切除</li> <li>■ 开关量输出状态</li> <li>■ 压力</li> </ul>
	测量变量状态 [出厂] <sup>1)</sup>			
	Quality	Good		
	Quality substatus	Non specific		
	状态信号 [出厂] <sup>2)</sup>			
	诊断行为 [出厂] <sup>3)</sup>	Alarm		

1) 质量可以更改。这会导致测量变量的整体状态发生变更。

2) 状态信号可以更改。

3) 诊断操作可以更改。

### 12.7.2 电子部件诊断

编号	诊断信息		维修指导	受影响的测量变量
	简述			
201	仪表故障		1. 重启设备 2. 联系服务工程师	<ul style="list-style-type: none"> <li>■ 空管检测</li> <li>■ 小流量切除</li> <li>■ 开关量输出状态</li> <li>■ 压力</li> </ul>
	测量变量状态			
	Quality	Bad		
	Quality substatus	Device failure		
	状态信号 [出厂] <sup>1)</sup>			
	诊断行为	Alarm		

1) 状态信号可以更改。

编号	诊断信息		维修指导	受影响的测量变量
	简述			
242	软件不兼容		1. 检查软件 2. 更换主电子模块	<ul style="list-style-type: none"> <li>■ 空管检测</li> <li>■ 小流量切除</li> <li>■ 开关量输出状态</li> <li>■ 压力</li> </ul>
	测量变量状态			
	Quality	Bad		
	Quality substatus	Device failure		
	状态信号 [出厂] <sup>1)</sup>			
	诊断行为	Alarm		

1) 状态信号可以更改。

诊断信息		维修指导	受影响的测量变量	
编号	简述			
252	模块不兼容	1. 检查电子模块 2. 更换电子模块	<ul style="list-style-type: none"> <li>■ 空管检测</li> <li>■ 小流量切除</li> <li>■ 开关量输出状态</li> <li>■ 压力</li> </ul>	
	测量变量状态			
	Quality			Bad
	Quality substatus			Device failure
	状态信号 [出厂] <sup>1)</sup>			
	诊断行为			Alarm

1) 状态信号可以更改。

诊断信息		维修指导	受影响的测量变量	
编号	简述			
262	传感器电子部件连接故障	1. 检查或更换传感器电子模块 (ISEM) 和主要电子部件间的连接电缆 2. 检查或更换 ISEM 或主要电子部件	<ul style="list-style-type: none"> <li>■ 空管检测</li> <li>■ 小流量切除</li> <li>■ 压力</li> </ul>	
	测量变量状态			
	Quality			Bad
	Quality substatus			Device failure
	状态信号 [出厂] <sup>1)</sup>			
	诊断行为			Alarm

1) 状态信号可以更改。

诊断信息		维修指导	受影响的测量变量	
编号	简述			
270	主要电子模块故障	更换主要电子模块	<ul style="list-style-type: none"> <li>■ 空管检测</li> <li>■ 小流量切除</li> <li>■ 开关量输出状态</li> <li>■ 压力</li> </ul>	
	测量变量状态			
	Quality			Bad
	Quality substatus			Device failure
	状态信号 [出厂] <sup>1)</sup>			
	诊断行为			Alarm

1) 状态信号可以更改。

诊断信息		维修指导	受影响的测量变量	
编号	简述			
271	主要电子模块故障	1. 重启设备 2. 更换电子模块	<ul style="list-style-type: none"> <li>■ 空管检测</li> <li>■ 小流量切除</li> <li>■ 开关量输出状态</li> <li>■ 压力</li> </ul>	
	测量变量状态			
	Quality			Bad
	Quality substatus			Device failure
	状态信号 [出厂] <sup>1)</sup>			
	诊断行为			Alarm

1) 状态信号可以更改。



诊断信息		维修指导	受影响的测量变量	
编号	简述			
272	主要电子模块故障	1. 重启设备 2. 联系服务工程师	<ul style="list-style-type: none"> <li>■ 空管检测</li> <li>■ 小流量切除</li> <li>■ 开关量输出状态</li> <li>■ 压力</li> </ul>	
	测量变量状态			
	Quality			Bad
	Quality substatus			Device failure
	状态信号 [出厂] <sup>1)</sup>			
诊断行为		Alarm		

1) 状态信号可以更改。

诊断信息		维修指导	受影响的测量变量	
编号	简述			
273	主要电子模块故障	更换电子模块	<ul style="list-style-type: none"> <li>■ 空管检测</li> <li>■ 小流量切除</li> <li>■ 开关量输出状态</li> <li>■ 压力</li> </ul>	
	测量变量状态			
	Quality			Bad
	Quality substatus			Device failure
	状态信号 [出厂] <sup>1)</sup>			
诊断行为		Alarm		

1) 状态信号可以更改。

诊断信息		维修指导	受影响的测量变量	
编号	简述			
275	I/O 模块 1...n 故障	更换 I/O 模块	<ul style="list-style-type: none"> <li>■ 空管检测</li> <li>■ 小流量切除</li> <li>■ 开关量输出状态</li> <li>■ 压力</li> </ul>	
	测量变量状态			
	Quality			Bad
	Quality substatus			Device failure
	状态信号 [出厂] <sup>1)</sup>			
诊断行为		Alarm		

1) 状态信号可以更改。

诊断信息		维修指导	受影响的测量变量	
编号	简述			
276	I/O 模块 1...n 错误	1. 重启设备 2. 更换 I/O 模块	<ul style="list-style-type: none"> <li>■ 空管检测</li> <li>■ 小流量切除</li> <li>■ 开关量输出状态</li> <li>■ 压力</li> </ul>	
	测量变量状态			
	Quality			Uncertain
	Quality substatus			Non specific
	状态信号 [出厂] <sup>1)</sup>			
诊断行为		Alarm		

1) 状态信号可以更改。

诊断信息		维修指导	受影响的测量变量	
编号	简述			
276	I/O 模块 1 ... n 错误	1. 重启设备 2. 更换 I/O 模块	<ul style="list-style-type: none"> <li>■ 空管检测</li> <li>■ 小流量切除</li> <li>■ 开关量输出状态</li> <li>■ 压力</li> </ul>	
	测量变量状态			
	Quality			Bad
	Quality substatus			Device failure
	状态信号 [出厂] <sup>1)</sup>			
	诊断行为			Alarm

1) 状态信号可以更改。

诊断信息		维修指导	受影响的测量变量	
编号	简述			
283	存储器内容	1. 设备复位 2. 联系服务	<ul style="list-style-type: none"> <li>■ 空管检测</li> <li>■ 小流量切除</li> <li>■ 开关量输出状态</li> <li>■ 压力</li> </ul>	
	测量变量状态			
	Quality			Bad
	Quality substatus			Device failure
	状态信号 [出厂] <sup>1)</sup>			
	诊断行为			Alarm

1) 状态信号可以更改。

诊断信息		维修指导	受影响的测量变量	
编号	简述			
302	启动设备校验	设备校验已启动, 请等待	<ul style="list-style-type: none"> <li>■ 空管检测</li> <li>■ 小流量切除</li> <li>■ 开关量输出状态</li> <li>■ 压力</li> </ul>	
	测量变量状态			
	Quality			Bad
	Quality substatus			Device failure
	状态信号 [出厂] <sup>1)</sup>			
	诊断行为			Warning

1) 状态信号可以更改。

诊断信息		维修指导	受影响的测量变量	
编号	简述			
311	电子模块故障	1. 请勿复位设备 2. 联系服务	<ul style="list-style-type: none"> <li>■ 空管检测</li> <li>■ 小流量切除</li> <li>■ 开关量输出状态</li> <li>■ 压力</li> </ul>	
	测量变量状态			
	Quality			Bad
	Quality substatus			Device failure
	状态信号 [出厂] <sup>1)</sup>			
	诊断行为			Warning

1) 状态信号可以更改。

诊断信息		维修指导	受影响的测量变量	
编号	简述			
332	无法写入内置 HistoROM	更换用户接口板 Ex d/XP: 更换变送器	<ul style="list-style-type: none"> <li>■ 空管检测</li> <li>■ 小流量切除</li> <li>■ 开关量输出状态</li> <li>■ 压力</li> </ul>	
	测量变量状态			
	Quality			Bad
	Quality substatus			Device failure
	状态信号 [出厂] <sup>1)</sup>			F
诊断行为	Alarm			

1) 状态信号可以更改。

诊断信息		维修指导	受影响的测量变量	
编号	简述			
361	I/O 模块 1...n 错误	<ol style="list-style-type: none"> <li>1. 重启设备</li> <li>2. 检查电子模块</li> <li>3. 更换 I/O 模块或电子模块</li> </ol>	<ul style="list-style-type: none"> <li>■ 空管检测</li> <li>■ 小流量切除</li> <li>■ 开关量输出状态</li> <li>■ 压力</li> </ul>	
	测量变量状态			
	Quality			Bad
	Quality substatus			Device failure
	状态信号 [出厂] <sup>1)</sup>			F
诊断行为	Alarm			

1) 状态信号可以更改。

诊断信息		维修指导	受影响的测量变量	
编号	简述			
372	传感器电子部件(ISEM)故障	<ol style="list-style-type: none"> <li>1. 重启设备</li> <li>2. 检查故障是否复现</li> <li>3. 更换传感器电子模块(ISEM)</li> </ol>	<ul style="list-style-type: none"> <li>■ 空管检测</li> <li>■ 小流量切除</li> <li>■ 开关量输出状态</li> <li>■ 压力</li> </ul>	
	测量变量状态			
	Quality			Bad
	Quality substatus			Device failure
	状态信号 [出厂] <sup>1)</sup>			F
诊断行为	Alarm			

1) 状态信号可以更改。

诊断信息		维修指导	受影响的测量变量	
编号	简述			
373	传感器电子部件(ISEM)故障	<ol style="list-style-type: none"> <li>1. 传送数据或复位设备</li> <li>2. 联系服务工程师</li> </ol>	<ul style="list-style-type: none"> <li>■ 空管检测</li> <li>■ 小流量切除</li> <li>■ 开关量输出状态</li> <li>■ 压力</li> </ul>	
	测量变量状态			
	Quality			Bad
	Quality substatus			Device failure
	状态信号 [出厂] <sup>1)</sup>			F
诊断行为	Alarm			

1) 状态信号可以更改。

诊断信息		维修指导	受影响的测量变量	
编号	简述			
374	传感器电子部件(ISEM)故障	1. 重启设备 2. 检查故障是否复现 3. 更换传感器电子模块(ISEM)	<ul style="list-style-type: none"> <li>■ 空管检测</li> <li>■ 小流量切除</li> <li>■ 开关量输出状态</li> <li>■ 压力</li> </ul>	
	测量变量状态 [出厂] <sup>1)</sup>			
	Quality			Good
	Quality substatus			Non specific
	状态信号 [出厂] <sup>2)</sup>			S
诊断行为 [出厂] <sup>3)</sup>	Warning			

1) 质量可以更改。这会导致测量变量的整体状态发生变更。

2) 状态信号可以更改。

3) 诊断操作可以更改。

诊断信息		维修指导	受影响的测量变量	
编号	简述			
375	I/O 1...n 通信失败	1. 重启设备 2. 检查故障是否复现 3. 更换相关模块	<ul style="list-style-type: none"> <li>■ 空管检测</li> <li>■ 小流量切除</li> <li>■ 开关量输出状态</li> <li>■ 压力</li> </ul>	
	测量变量状态			
	Quality			Bad
	Quality substatus			Device failure
	状态信号 [出厂] <sup>1)</sup>			F
诊断行为	Alarm			

1) 状态信号可以更改。

诊断信息		维修指导	受影响的测量变量	
编号	简述			
382	数据存储	1. 安装 T-DAT 2. 更换 T-DAT	<ul style="list-style-type: none"> <li>■ 空管检测</li> <li>■ 小流量切除</li> <li>■ 压力</li> </ul>	
	测量变量状态			
	Quality			Bad
	Quality substatus			Device failure
	状态信号 [出厂] <sup>1)</sup>			F
诊断行为	Alarm			

1) 状态信号可以更改。

诊断信息		维修指导	受影响的测量变量	
编号	简述			
383	存储器内容	1. 重启设备 2. 在“复位设备”参数中删除 T-DAT 3. 更换 T-DAT	<ul style="list-style-type: none"> <li>■ 空管检测</li> <li>■ 小流量切除</li> <li>■ 开关量输出状态</li> <li>■ 压力</li> </ul>	
	测量变量状态			
	Quality			Bad
	Quality substatus			Device failure
	状态信号 [出厂] <sup>1)</sup>			F
诊断行为	Alarm			

1) 状态信号可以更改。

诊断信息		维修指导	受影响的测量变量	
编号	简述			
387	内置 HistoROM 故障	联系服务机构	<ul style="list-style-type: none"> <li>■ 空管检测</li> <li>■ 小流量切除</li> <li>■ 开关量输出状态</li> <li>■ 压力</li> </ul>	
	测量变量状态			
	Quality			Bad
	Quality substatus			Device failure
	状态信号 [出厂] <sup>1)</sup>			
	F			
	诊断行为	Alarm		

1) 状态信号可以更改。

### 12.7.3 配置诊断

诊断信息		维修指导	受影响的测量变量	
编号	简述			
303	I/O 1...n 设置已更改	<ol style="list-style-type: none"> <li>1. 接受 I/O 模块设置(“接受 I/O 设置”参数)</li> <li>2. 随后重新加载设备说明和检查接线</li> </ol>	-	
	测量变量状态			
	Quality			Good
	Quality substatus			Non specific
	状态信号 [出厂] <sup>1)</sup>			
	M			
	诊断行为	Warning		

1) 状态信号可以更改。

诊断信息		维修指导	受影响的测量变量	
编号	简述			
330	闪存文件无效	<ol style="list-style-type: none"> <li>1. 升级设备固件</li> <li>2. 重启设备</li> </ol>	<ul style="list-style-type: none"> <li>■ 空管检测</li> <li>■ 小流量切除</li> <li>■ 开关量输出状态</li> <li>■ 压力</li> </ul>	
	测量变量状态			
	Quality			Bad
	Quality substatus			Configuration error
	状态信号 [出厂] <sup>1)</sup>			
	M			
	诊断行为	Warning		

1) 状态信号可以更改。

诊断信息		维修指导	受影响的测量变量	
编号	简述			
331	固件升级失败	<ol style="list-style-type: none"> <li>1. 升级设备固件</li> <li>2. 重启设备</li> </ol>	<ul style="list-style-type: none"> <li>■ 空管检测</li> <li>■ 小流量切除</li> <li>■ 开关量输出状态</li> <li>■ 压力</li> </ul>	
	测量变量状态			
	Quality			Bad
	Quality substatus			Configuration error
	状态信号 [出厂] <sup>1)</sup>			
	F			
	诊断行为	Warning		

1) 状态信号可以更改。

诊断信息		维修指导	受影响的测量变量	
编号	简述			
410	数据传输	1. 检查连接 2. 重新尝试数据传输	<ul style="list-style-type: none"> <li>■ 空管检测</li> <li>■ 小流量切除</li> <li>■ 开关量输出状态</li> <li>■ 压力</li> </ul>	
	测量变量状态			
	Quality			Bad
	Quality substatus			Configuration error
	状态信号 [出厂] <sup>1)</sup>			F
诊断行为	Alarm			

1) 状态信号可以更改。

诊断信息		维修指导	受影响的测量变量	
编号	简述			
412	下载中	下载进行中, 请等待	<ul style="list-style-type: none"> <li>■ 空管检测</li> <li>■ 小流量切除</li> <li>■ 开关量输出状态</li> <li>■ 压力</li> </ul>	
	测量变量状态			
	Quality			Uncertain
	Quality substatus			Non specific
	状态信号 [出厂] <sup>1)</sup>			C
诊断行为	Warning			

1) 状态信号可以更改。

诊断信息		维修指导	受影响的测量变量	
编号	简述			
431	修整 1...n	重新标定	-	
	测量变量状态			
	Quality			Good
	Quality substatus			Non specific
	状态信号 [出厂] <sup>1)</sup>			C
诊断行为	Warning			

1) 状态信号可以更改。

诊断信息		维修指导	受影响的测量变量	
编号	简述			
437	设置不兼容	1. 重启设备 2. 联系服务工程师	<ul style="list-style-type: none"> <li>■ 空管检测</li> <li>■ 小流量切除</li> <li>■ 开关量输出状态</li> <li>■ 压力</li> </ul>	
	测量变量状态			
	Quality			Bad
	Quality substatus			Configuration error
	状态信号 [出厂] <sup>1)</sup>			F
诊断行为	Alarm			

1) 状态信号可以更改。

诊断信息		维修指导	受影响的测量变量	
编号	简述			
438	数据集	1. 检查数据集文件 2. 检查设备设置 3. 上传和下载新设置	<ul style="list-style-type: none"> <li>▪ 空管检测</li> <li>▪ 小流量切除</li> <li>▪ 开关量输出状态</li> <li>▪ 压力</li> </ul>	
	测量变量状态			
	Quality			Uncertain
	Quality substatus			Non specific
	状态信号 [出厂] <sup>1)</sup>			M
诊断行为	Warning			

1) 状态信号可以更改。

诊断信息		维修指导	受影响的测量变量	
编号	简述			
441	电流输出 1 ... n	1. 检查过程状态 2. 检查电流输出设置	-	
	测量变量状态			
	Quality			Good
	Quality substatus			Non specific
	状态信号 [出厂] <sup>1)</sup>			S
诊断行为 [出厂] <sup>2)</sup>	Warning			

1) 状态信号可以更改。

2) 诊断操作可以更改。

诊断信息		维修指导	受影响的测量变量	
编号	简述			
442	频率输出 1 ... n	1. 检查过程 2. 检查频率输出设置	-	
	测量变量状态			
	Quality			Good
	Quality substatus			Non specific
	状态信号 [出厂] <sup>1)</sup>			S
诊断行为 [出厂] <sup>2)</sup>	Warning			

1) 状态信号可以更改。

2) 诊断操作可以更改。

诊断信息		维修指导	受影响的测量变量	
编号	简述			
443	脉冲输出 1 ... n	1. 检查过程 2. 检查脉冲输出设置	-	
	测量变量状态			
	Quality			Good
	Quality substatus			Non specific
	状态信号 [出厂] <sup>1)</sup>			S
诊断行为 [出厂] <sup>2)</sup>	Warning			

1) 状态信号可以更改。

2) 诊断操作可以更改。

诊断信息		维修指导	受影响的测量变量	
编号	简述			
444	电流输入 1...n	1. 检查过程条件 2. 检查电流输入设置	-	
	测量变量状态			
	Quality			Good
	Quality substatus			Non specific
	状态信号 [出厂] <sup>1)</sup>			S
诊断行为 [出厂] <sup>2)</sup>	Warning			

- 1) 状态信号可以更改。
- 2) 诊断操作可以更改。

诊断信息		维修指导	受影响的测量变量	
编号	简述			
453	过流量	取消强制归零	<ul style="list-style-type: none"> <li>■ 空管检测</li> <li>■ 小流量切除</li> <li>■ 开关量输出状态</li> <li>■ 压力</li> </ul>	
	测量变量状态			
	Quality			Good
	Quality substatus			Non specific
	状态信号 [出厂] <sup>1)</sup>			C
诊断行为	Warning			

- 1) 状态信号可以更改。

诊断信息		维修指导	受影响的测量变量	
编号	简述			
463	模拟量输入 1...n 选择无效	1. 检查模块/通道设置 2. 检查 I/O 模块设置	<ul style="list-style-type: none"> <li>■ 空管检测</li> <li>■ 小流量切除</li> <li>■ 开关量输出状态</li> <li>■ 压力</li> </ul>	
	测量变量状态			
	Quality			Bad
	Quality substatus			Configuration error
	状态信号 [出厂] <sup>1)</sup>			F
诊断行为	Alarm			

- 1) 状态信号可以更改。

诊断信息		维修指导	受影响的测量变量	
编号	简述			
484	故障模式仿真	关闭仿真	<ul style="list-style-type: none"> <li>■ 空管检测</li> <li>■ 小流量切除</li> <li>■ 开关量输出状态</li> <li>■ 压力</li> </ul>	
	测量变量状态			
	Quality			Bad
	Quality substatus			Configuration error
	状态信号 [出厂] <sup>1)</sup>			C
诊断行为	Alarm			

- 1) 状态信号可以更改。



诊断信息		维修指导	受影响的测量变量	
编号	简述			
485	测量变量仿真	关闭仿真	<ul style="list-style-type: none"> <li>■ 空管检测</li> <li>■ 小流量切除</li> <li>■ 开关量输出状态</li> <li>■ 压力</li> </ul>	
	测量变量状态			
	Quality			Good
	Quality substatus			Non specific
	状态信号 [出厂] <sup>1)</sup>			
	诊断行为			Warning

1) 状态信号可以更改。

诊断信息		维修指导	受影响的测量变量	
编号	简述			
486	电流输入仿真 1 ... n	关闭仿真	-	
	测量变量状态			
	Quality			Good
	Quality substatus			Non specific
	状态信号 [出厂] <sup>1)</sup>			
	诊断行为			Warning

1) 状态信号可以更改。

诊断信息		维修指导	受影响的测量变量	
编号	简述			
491	电流输出仿真 1 ... n	关闭仿真	-	
	测量变量状态			
	Quality			Good
	Quality substatus			Non specific
	状态信号 [出厂] <sup>1)</sup>			
	诊断行为			Warning

1) 状态信号可以更改。

诊断信息		维修指导	受影响的测量变量	
编号	简述			
492	仿真频率输出 1 ... n	取消频率输出仿真	-	
	测量变量状态			
	Quality			Good
	Quality substatus			Non specific
	状态信号 [出厂] <sup>1)</sup>			
	诊断行为			Warning

1) 状态信号可以更改。

诊断信息		维修指导	受影响的测量变量	
编号	简述			
493	仿真脉冲输出 1 ... n	取消脉冲输出仿真	-	
	测量变量状态			
	Quality			Good
	Quality substatus			Non specific
	状态信号 [出厂] <sup>1)</sup>			C
	诊断行为	Warning		

1) 状态信号可以更改。

诊断信息		维修指导	受影响的测量变量	
编号	简述			
494	开关量输出仿真 1 ... n	取消开关量输出仿真	-	
	测量变量状态			
	Quality			Good
	Quality substatus			Non specific
	状态信号 [出厂] <sup>1)</sup>			C
	诊断行为	Warning		

1) 状态信号可以更改。

诊断信息		维修指导	受影响的测量变量	
编号	简述			
495	诊断事件仿真	关闭仿真	-	
	测量变量状态			
	Quality			Good
	Quality substatus			Non specific
	状态信号 [出厂] <sup>1)</sup>			C
	诊断行为	Warning		

1) 状态信号可以更改。

诊断信息		维修指导	受影响的测量变量	
编号	简述			
496	状态输入仿真	取消仿真	-	
	测量变量状态			
	Quality			Good
	Quality substatus			Non specific
	状态信号 [出厂] <sup>1)</sup>			C
	诊断行为	Warning		

1) 状态信号可以更改。

诊断信息		维修指导	受影响的测量变量	
编号	简述			
497	仿真块输出	关闭仿真	-	
	测量变量状态			
	Quality			Good
	Quality substatus			Non specific
	状态信号 [出厂] <sup>1)</sup>			
	诊断行为			Warning

1) 状态信号可以更改。

诊断信息		维修指导	受影响的测量变量	
编号	简述			
520	I/O 1...n 硬件设置无效	1. 检查 I/O 硬件设置 2. 更换错误 I/O 模块 3. 在正确卡槽中安装双路脉冲输出模块	-	
	测量变量状态			
	Quality			Good
	Quality substatus			Non specific
	状态信号 [出厂] <sup>1)</sup>			
	诊断行为			Alarm

1) 状态信号可以更改。

诊断信息		维修指导	受影响的测量变量	
编号	简述			
537	设置	1. 检查网络 IP 地址 2. 更换 IP 地址	-	
	测量变量状态			
	Quality			Good
	Quality substatus			Non specific
	状态信号 [出厂] <sup>1)</sup>			
	诊断行为			Warning

1) 状态信号可以更改。

诊断信息		维修指导	受影响的测量变量	
编号	简述			
594	继电器输出仿真	取消开关量输出仿真	-	
	测量变量状态			
	Quality			Good
	Quality substatus			Non specific
	状态信号 [出厂] <sup>1)</sup>			
	诊断行为			Warning

1) 状态信号可以更改。

### 12.7.4 进程诊断

诊断信息		维修指导	受影响的测量变量	
编号	简述			
803	电流回路 1...n	1. 检查接线 2. 更换 I/O 模块	-	
	测量变量状态			
	Quality			Good
	Quality substatus			Non specific
	状态信号 [出厂] <sup>1)</sup>			
	诊断行为			Alarm

1) 状态信号可以更改。

诊断信息		维修指导	受影响的测量变量	
编号	简述			
830	传感器温度过高	降低传感器外壳周围的环境温度	<ul style="list-style-type: none"> <li>▪ 空管检测</li> <li>▪ 小流量切除</li> <li>▪ 开关量输出状态</li> <li>▪ 压力</li> </ul>	
	测量变量状态 [出厂] <sup>1)</sup>			
	Quality			Good
	Quality substatus			Non specific
	状态信号 [出厂] <sup>2)</sup>			
	诊断行为 [出厂] <sup>3)</sup>			Warning

1) 质量可以更改。这会导致测量变量的整体状态发生变更。

2) 状态信号可以更改。

3) 诊断操作可以更改。

诊断信息		维修指导	受影响的测量变量	
编号	简述			
831	传感器温度过低	增高传感器外壳周围的环境温度	<ul style="list-style-type: none"> <li>▪ 空管检测</li> <li>▪ 小流量切除</li> <li>▪ 开关量输出状态</li> <li>▪ 压力</li> </ul>	
	测量变量状态 [出厂] <sup>1)</sup>			
	Quality			Good
	Quality substatus			Non specific
	状态信号 [出厂] <sup>2)</sup>			
	诊断行为 [出厂] <sup>3)</sup>			Warning

1) 质量可以更改。这会导致测量变量的整体状态发生变更。

2) 状态信号可以更改。

3) 诊断操作可以更改。

诊断信息		维修指导	受影响的测量变量	
编号	简述			
832	电子模块温度过高	降低环境温度	<ul style="list-style-type: none"> <li>■ 空管检测</li> <li>■ 小流量切除</li> <li>■ 开关量输出状态</li> <li>■ 压力</li> </ul>	
	测量变量状态 [出厂] <sup>1)</sup>			
	Quality			Good
	Quality substatus			Non specific
	状态信号 [出厂] <sup>2)</sup>			
	诊断行为 [出厂] <sup>3)</sup>			

- 1) 质量可以更改。这会导致测量变量的整体状态发生变更。
- 2) 状态信号可以更改。
- 3) 诊断操作可以更改。

诊断信息		维修指导	受影响的测量变量	
编号	简述			
833	电子模块温度过低	增高环境温度	<ul style="list-style-type: none"> <li>■ 空管检测</li> <li>■ 小流量切除</li> <li>■ 开关量输出状态</li> <li>■ 压力</li> </ul>	
	测量变量状态 [出厂] <sup>1)</sup>			
	Quality			Good
	Quality substatus			Non specific
	状态信号 [出厂] <sup>2)</sup>			
	诊断行为 [出厂] <sup>3)</sup>			

- 1) 质量可以更改。这会导致测量变量的整体状态发生变更。
- 2) 状态信号可以更改。
- 3) 诊断操作可以更改。

诊断信息		维修指导	受影响的测量变量	
编号	简述			
834	过程温度过高	降低过程温度	<ul style="list-style-type: none"> <li>■ 空管检测</li> <li>■ 小流量切除</li> <li>■ 开关量输出状态</li> <li>■ 压力</li> </ul>	
	测量变量状态 [出厂] <sup>1)</sup>			
	Quality			Good
	Quality substatus			Non specific
	状态信号 [出厂] <sup>2)</sup>			
	诊断行为 [出厂] <sup>3)</sup>			

- 1) 质量可以更改。这会导致测量变量的整体状态发生变更。
- 2) 状态信号可以更改。
- 3) 诊断操作可以更改。

诊断信息		维修指导	受影响的测量变量	
编号	简述			
835	过程温度过低	增高过程温度	<ul style="list-style-type: none"> <li>■ 空管检测</li> <li>■ 小流量切除</li> <li>■ 开关量输出状态</li> <li>■ 压力</li> </ul>	
	测量变量状态 [出厂] <sup>1)</sup>			
	Quality			Good
	Quality substatus			Non specific
	状态信号 [出厂] <sup>2)</sup>			S
诊断行为 [出厂] <sup>3)</sup>	Warning			

1) 质量可以更改。这会导致测量变量的整体状态发生更改。

2) 状态信号可以更改。

3) 诊断操作可以更改。

诊断信息		维修指导	受影响的测量变量	
编号	简述			
842	过程限定值	启动小流量切除! 1. 检查小流量切除设置	<ul style="list-style-type: none"> <li>■ 空管检测</li> <li>■ 小流量切除</li> <li>■ 开关量输出状态</li> <li>■ 压力</li> </ul>	
	测量变量状态			
	Quality			Good
	Quality substatus			Non specific
	状态信号 [出厂] <sup>1)</sup>			S
诊断行为	Warning			

1) 状态信号可以更改。

诊断信息		维修指导	受影响的测量变量	
编号	简述			
843	过程限定值	检查过程条件	<ul style="list-style-type: none"> <li>■ 空管检测</li> <li>■ 小流量切除</li> <li>■ 开关量输出状态</li> <li>■ 压力</li> </ul>	
	测量变量状态			
	Quality			Good
	Quality substatus			Non specific
	状态信号 [出厂] <sup>1)</sup>			S
诊断行为	Alarm			

1) 状态信号可以更改。

编号	诊断信息		维修指导	受影响的测量变量
	简述			
862	非满管管道		1. 检查过程气体 2. 调节检测限定值	-
	测量变量状态 [出厂] <sup>1)</sup>			
	Quality	Good		
	Quality substatus	Non specific		
	状态信号 [出厂] <sup>2)</sup>	S		
诊断行为 [出厂] <sup>3)</sup>	Warning			

- 1) 质量可以更改。这会导致测量变量的整体状态发生更改。  
 2) 状态信号可以更改。  
 3) 诊断操作可以更改。

编号	诊断信息		维修指导	受影响的测量变量
	简述			
882	输入信号		1. 检查输入设置 2. 检查外接设备或过程条件	-
	测量变量状态			
	Quality	Bad		
	Quality substatus	Non specific		
	状态信号 [出厂] <sup>1)</sup>	F		
诊断行为	Alarm			

- 1) 状态信号可以更改。

编号	诊断信息		维修指导	受影响的测量变量
	简述			
910	测量管不振动		1. 检查电子模块 2. 检查传感器	<ul style="list-style-type: none"> <li>■ 空管检测</li> <li>■ 小流量切除</li> <li>■ 开关量输出状态</li> <li>■ 压力</li> </ul>
	测量变量状态			
	Quality	Bad		
	Quality substatus	Non specific		
	状态信号 [出厂] <sup>1)</sup>	F		
诊断行为	Alarm			

- 1) 状态信号可以更改。

诊断信息		维修指导	受影响的测量变量	
编号	简述			
912	介质不均匀	1. 检查过程条件 2. 增大系统压力	<ul style="list-style-type: none"> <li>■ 空管检测</li> <li>■ 小流量切除</li> <li>■ 开关量输出状态</li> <li>■ 压力</li> </ul>	
	测量变量状态 [出厂] <sup>1)</sup>			
	Quality			Good
	Quality substatus			Non specific
	状态信号 [出厂] <sup>2)</sup>			S
诊断行为 [出厂] <sup>3)</sup>	Warning			

- 1) 质量可以更改。这会导致测量变量的整体状态发生变更。
- 2) 状态信号可以更改。
- 3) 诊断操作可以更改。

诊断信息		维修指导	受影响的测量变量	
编号	简述			
913	介质不适合	1. 检查过程条件 2. 检查电子模块或传感器	<ul style="list-style-type: none"> <li>■ 空管检测</li> <li>■ 小流量切除</li> <li>■ 开关量输出状态</li> <li>■ 压力</li> </ul>	
	测量变量状态 [出厂] <sup>1)</sup>			
	Quality			Good
	Quality substatus			Non specific
	状态信号 [出厂] <sup>2)</sup>			S
诊断行为 [出厂] <sup>3)</sup>	Warning			

- 1) 质量可以更改。这会导致测量变量的整体状态发生变更。
- 2) 状态信号可以更改。
- 3) 诊断操作可以更改。

诊断信息		维修指导	受影响的测量变量	
编号	简述			
944	监控失效	检查心跳技术监控功能的过程条件	<ul style="list-style-type: none"> <li>■ 空管检测</li> <li>■ 小流量切除</li> <li>■ 开关量输出状态</li> <li>■ 压力</li> </ul>	
	测量变量状态 [出厂] <sup>1)</sup>			
	Quality			Good
	Quality substatus			Non specific
	状态信号 [出厂] <sup>2)</sup>			S
诊断行为 [出厂] <sup>3)</sup>	Warning			

- 1) 质量可以更改。这会导致测量变量的整体状态发生变更。
- 2) 状态信号可以更改。
- 3) 诊断操作可以更改。



诊断信息		维修指导	受影响的测量变量	
编号	简述			
948	振幅值过大	检查过程条件	<ul style="list-style-type: none"> <li>▪ 空管检测</li> <li>▪ 小流量切除</li> <li>▪ 开关量输出状态</li> <li>▪ 压力</li> </ul>	
	测量变量状态 [出厂] <sup>1)</sup>			
	Quality			Good
	Quality substatus			Non specific
	状态信号 [出厂] <sup>2)</sup>			
	诊断行为 [出厂] <sup>3)</sup>			Warning





1) 质量可以更改。这会导致测量变量的整体状态发生变更。



2) 状态信号可以更改。

3) 诊断操作可以更改。

## 12.8 未解决的诊断事件





**诊断** 菜单允许用户分别查看当前诊断事件和上一个诊断事件。

-  查看诊断事件的补救措施:
- 通过现场显示单元 →  126
  - 通过 Web 浏览器 →  127
  - 通过“FieldCare”调试软件 →  128
  - 通过“DeviceCare”调试软件 →  128

 **诊断列表** 子菜单 →  154 中显示其他未解决诊断事件

### 菜单路径

“诊断” 菜单

诊断	
当前诊断信息	→  153
上一条诊断信息	→  153
重启后的工作时间	→  153
工作时间	→  153

### 参数概览和简要说明

参数	条件	说明	用户界面
当前诊断信息	已发生诊断事件。	显示当前诊断事件及其诊断信息。  同时出现两条或多条信息时，显示屏上显示最高优先级的信息。	诊断响应、诊断代号和短信息图标。
上一条诊断信息	已发生 2 个诊断事件。	显示上一个诊断事件及其诊断信息。	诊断响应、诊断代号和短信息的图标。
重启后的工作时间	-	显示至上一次重启后的设备工作时间。	天(d)、时(h)、分(m)和秒(s)
工作时间	-	显示设备累积工作时间。	天(d)、时(h)、分(m)和秒(s)

## 12.9 诊断转换块中的诊断信息

- 当前诊断信息 参数 (当前诊断信息) 中显示最高优先级的信息。
- 在诊断 1 参数 (诊断\_1) ...诊断 5 (诊断 5) 中查看当前报警信息列表。超过五条诊断信息时，显示屏上显示优先级最高的信息。
- 在上一条诊断信息 参数 (上一条诊断信息) 中查看不再发生的最近报警。

## 12.10 诊断列表

诊断列表 子菜单中最多可以显示 5 个当前诊断事件及其相关的诊断信息。多于 5 个诊断事件时，显示屏上显示优先级最高的信息。

### 菜单路径

诊断 → 诊断列表



A0014006-ZH

图 27 现场显示单元示例

### **i** 查看诊断事件的补救措施:

- 通过现场显示单元 → 图 126
- 通过 Web 浏览器 → 图 127
- 通过“FieldCare”调试软件 → 图 128
- 通过“DeviceCare”调试软件 → 图 128

## 12.11 事件日志

### 12.11.1 事件历史

已发生事件信息按照时间顺序列举在事件列表子菜单中。

### 菜单路径

诊断 菜单 → 事件日志 子菜单 → Event list

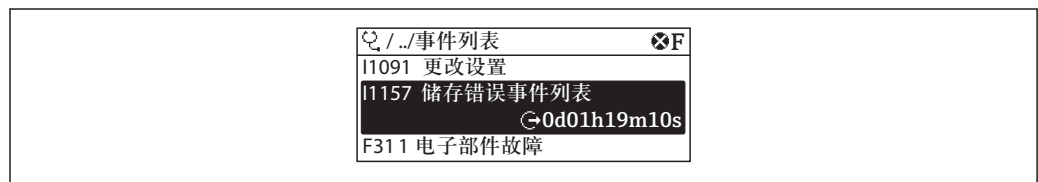

A0014008-ZH

图 28 现场显示单元示例

- 按照时间顺序最多显示 20 条事件信息。
- 仪表打开扩展 HistoROM 应用软件包(订购选项)时，时间列表中最多允许输入 100 条事件信息。



事件历史包含:

- 诊断事件 → 图 133
- 信息事件 → 图 155

除了发生时间，每个事件还分配有图标，显示事件是否已经发生或已经结束：

- 诊断事件
  - ☹: 事件发生
  - ☺: 事件结束
- 信息事件
  - ☹: 事件发生

-  查看诊断事件的补救措施:
  - 通过现场显示单元 →  126
  - 通过 Web 浏览器 →  127
  - 通过“FieldCare”调试软件 →  128
  - 通过“DeviceCare”调试软件 →  128

-  筛选显示事件信息 →  155

### 12.11.2 筛选事件日志

通过**选项** 参数可以设置**事件列表**子菜单中显示事件信息类别。

#### 菜单路径

诊断 → 事件日志 → 选项

#### 筛选类别

- 全部
- 故障(F)
- 功能检查(C)
- 超出规格(S)
- 需要维护(M)
- 信息(I)

### 12.11.3 信息事件概述

不同于诊断事件，信息时间仅在事件日志中显示，不会在诊断列表中显示。

信息编号	信息名称
I1000	----- (设备正常)
I1079	传感器已更改
I1089	上电
I1090	复位设置
I1091	设置已更改
I1092	内置 HistoROM 已删除
I1111	密度调节失败
I1137	电子模块已更换
I1151	历史记录复位
I1155	复位电子模块温度
I1156	趋势存储错误
I1157	存储器错误事件列表
I1184	显示屏已连接
I1209	密度校正正常
I1221	零点校正失败
I1222	零点校正正常
I1256	显示: 访问状态更改
I1278	检测到 I/O 模块重启
I1335	固件改变

信息编号	信息名称
I1361	Web 服务器登录失败
I1397	总线:访问状态更改
I1398	CDI:访问状态更改
I1444	设备校验成功
I1445	设备校验失败
I1447	记录应用参考数据
I1448	应用参考数据记录完成
I1449	应用参考数据记录失败
I1450	监控关闭
I1451	监控开启
I1457	失败: 测量误差校验
I1459	失败: I/O 模块校验
I1460	HBSI 校验失败
I1461	失败: 传感器校验
I1462	失败: 传感器电子模块校验
I1512	开始下载
I1513	下载完成
I1514	开始上传
I1515	上传完成
I1618	I/O 模块已更换
I1619	I/O 模块已更换
I1621	I/O 模块已更换
I1622	标定已更改
I1624	所有累加器清零
I1625	打开写保护
I1626	关闭写保护
I1627	Web 服务器登录成功
I1628	显示登录成功
I1629	CDI 登录成功
I1631	Web 服务器访问接口改变
I1632	显示登录失败
I1633	CDI 登录失败
I1634	参数复位至工厂设置
I1635	参数复位值出厂设置
I1637	已复位至基金会现场总线规范
I1639	已达到最大开关次数
I1649	硬件写入保护开启
I1650	硬件写入保护关闭
I1712	收到新闪存文件
I1725	传感器电子模块(ISEM)已更改
I1726	设置备份失败

## 12.12 复位测量设备

通过 **Restart** 参数可以复位所有仪表设置或设定状态下的部分设置。

### 12.12.1 “Restart” 参数的功能范围

选项	说明
Uninitialized	对设备无影响。
Run	对设备无影响。
Resource	对设备无影响。
Defaults	所有 FOUNDATION Fieldbus 块均复位至其缺省值。 实例：模拟量输入通道复位至 <b>Uninitialized</b> 选项。
Processor	设备重启。
复位至出厂设置	高级 FOUNDATION Fieldbus 参数（FOUNDATION Fieldbus 块、计划信息）和设备参数均复位至用户自定义设置。

## 12.13 设备信息

**设备信息** 子菜单中包含显示不同仪表标识信息的所有参数。





菜单路径

“诊断” 菜单 → 设备信息

► 设备信息	
设备位号	→ 157
序列号	→ 157
设备名称	→ 158
固件版本号	→ 158
订货号	→ 158
扩展订货号 1	→ 158
扩展订货号 2	→ 158
电子铭牌版本号	→ 158

### 参数概览和简要说明

参数	说明	用户输入/用户界面	出厂设置
设备位号	输入测量点名称。	32 个字符，如字母、数字或特殊符号（例如@、%、/）。	Promass300/500
序列号	显示测量设备的序列号。	最多 11 位字符串，包含字母和数字。	-

参数	说明	用户输入/用户界面	出厂设置
设备名称	显示变送器名称。  变送器铭牌上标识有名称。	Promass300/500	-
固件版本号	显示安装的设备固件版本号。	字符串，格式如下： xx.yy.zz	-
订货号	显示设备订货号。  传感器和变送器铭牌上的“Order code”区中标识有订货号。	字符串由字符、数字和特殊标点符号组成	-
扩展订货号 1	显示扩展订货号的第 1 部分。  传感器和变送器铭牌上的“Ext. ord. cd”区中标识有扩展订货号。	字符串	-
扩展订货号 2	显示扩展订货号的第 2 部分。  传感器和变送器铭牌上的“Ext. ord. cd”区中标识有扩展订货号。	字符串	-
电子铭牌版本号	显示电子铭牌(ENP)的版本号。	字符串，格式：xx.yy.zz	-

## 12.14 固件更新历史

发布日期	固件版本号	订购选项 “固件版本号”	固件 变更内容	文档资料类型	文档资料代号
02.2017	01.00.zz	选型代号 74	原始固件	操作手册	BA01522D/06/EN/01.16

 通过服务接口可以将固件刷新至当前版本或上一版本。

 与上一固件版本的兼容性、已安装的设备描述文件和调试工具请参考“制造商信息”文档。

 制造商信息的获取方式：

- 登陆 Endress+Hauser 公司网站的下载区下载：[www.endress.com](http://www.endress.com) → 资料下载
- 提供以下细节：
  - 产品基本型号，例如：8E3B
  - 搜索文本：制造商信息
  - 媒体类型：资料-技术资料

## 13 维护

### 13.1 维护任务

无需特殊维护。

#### 13.1.1 外部清洗

清洗测量设备的外表面时，应始终使用不会损伤外壳和密封圈表面的清洗剂清洗。

#### 13.1.2 内部清洗

CIP 和 SIP 清洗时，请注意以下几点：

- 仅允许使用接液部件材料具有足够耐腐蚀能力的清洗剂。
- 注意测量设备的最高允许介质温度 →  180。

使用带喷头的清洗装置清洗时，请注意以下几点：

注意测量管和过程连接的内径。

### 13.2 测量和测试设备

Endress+Hauser 提供多种测量和测试设备，例如：W@M 或设备测试。

 详细信息请咨询 Endress+Hauser 当地销售中心。

部分测量和测试设备列表：→  162

### 13.3 Endress+Hauser 服务

Endress+Hauser 提供多项维护服务，例如：重新标定、维护服务或设备测试。

 详细信息请咨询 Endress+Hauser 当地销售中心。

## 14 修理

### 14.1 概述

#### 14.1.1 修理和转换理念

Endress+Hauser 的修理和改装理念如下：

- 测量仪表采用模块化设计。
- 备件按照逻辑套件分类，配备相应的安装指南。
- 由 Endress+Hauser 服务工程师或经过培训的合格用户进行修理操作。
- 仅允许 Endress+Hauser 服务工程师或在工厂中将认证一台仪表改装成另一台认证仪表。

#### 14.1.2 修理和改装说明

维修和改装测量仪表时请注意以下几点：

- ▶ 仅使用 Endress+Hauser 原装备件。
- ▶ 按照安装指南说明进行修理。
- ▶ 遵守适用标准、联邦/国家法规、防爆(Ex)手册和证书要求。
- ▶ 归档记录每一次修理和改装操作，并将其输入至 W@M 生命周期管理数据库中。

### 14.2 备件

W@M 设备浏览器 ([www.endress.com/deviceviewer](http://www.endress.com/deviceviewer)):

列举了测量仪表的所有备件及其订货号，并可以订购备件。用户还可以下载相关《安装指南》文档。

-  测量仪表的序列号：
  - 位于仪表铭牌上
  - 通过序列号 参数(设备信息 子菜单中)可以查看

### 14.3 Endress+Hauser 服务

Endress+Hauser 提供多项服务。

-  详细信息请咨询 Endress+Hauser 当地销售中心。

### 14.4 返回

测量设备需要修理或工厂标定时，或测量设备订购型号错误或发货错误时，必须返回设备。Endress+Hauser 作为 ISO 认证企业，法规要求按照特定步骤处置接液产品。

为了确保安全、快速和专业地返回设备，请参考 Endress+Hauser 网址上的返回设备步骤和条件：<http://www.endress.com/support/return-material>

### 14.5 废弃

#### 14.5.1 拆除测量设备

1. 关闭仪表。

#### 警告

存在过程条件导致人员受伤的风险。

- ▶ 了解危险过程条件，例如：测量仪表内的压力、高温或腐蚀性液体。



2. 操作步骤与“安装测量仪表”和“连接测量仪表”章节中列举的安装和电气连接的步骤相反。遵守安全指南的要求。

### 14.5.2 废弃测量仪表

#### 警告

**存在有害健康流体危害人员和环境的危险。**

- ▶ 确保测量设备和所有腔室内均无危害健康或环境的残液，例如：渗入裂缝或扩散至塑料中的物质。

废弃时，请注意以下几点：









- ▶ 遵守国家/国际法规。
- ▶ 确保正确分离和重新使用仪表部件。

## 15 附件

Endress+Hauser 提供多种类型的仪表附件，以满足不同用户的需求。附件可以随仪表一起订购，也可以单独订购。附件的详细订购信息请咨询 Endress+Hauser 当地销售中心，或登录 Endress+Hauser 公司的产品主页查询：[www.endress.com](http://www.endress.com)。

### 15.1 仪表专用附件



#### 15.1.1 变送器

附件	说明
变送器 Promass300	<p>替换变送器或备用变送器。订货号提供下列信息：</p> <ul style="list-style-type: none"> <li>■ 认证</li> <li>■ 输出</li> <li>■ 输入</li> <li>■ 显示/操作</li> <li>■ 外壳</li> <li>■ 软件</li> </ul> <p> 订货号：8X3BXX</p> <p> 详细信息参见《安装指南》EA01150</p>
分离型显示与操作单元 DKX001	<p>提供分离型显示与操作单元 DKX001，可以作为附件单独订购；订购选项“显示；操作”，选型代号 O：“独立四行背光显示屏；带 10 m (30 ft) 电缆；触摸键操作”</p> <p>分离型显示与操作单元 DKX001 也可以日后作为附件单独订购，无需与测量仪表一同订购。</p> <p> 安装架可以随 DKX001 一同订购（DKX001 的订货号：订购选项“安装附件”，选型代号 RA “安装架，1 1/2"管道”）。也可以作为附件单独订购。订货号：71340960</p> <p> 显示与操作单元 DKX001 的详细信息 → 185。</p> <p> 详细信息参见特殊文档 SD01763D</p>
WLAN 天线 (应用广泛)	<p>外接 WLAN 天线，最大范围为 50 m (165 ft)。</p> <p> WLAN 接口的详细信息 → 59。</p>
防护罩	<p>保护测量仪表，使其免受气候条件的影响，例如雨水、直接日晒导致的仪表过热。</p> <p> 订货号：71343505</p> <p> 详细信息参见《安装指南》EA01160</p>

#### 15.1.2 传感器

附件	说明
热夹套	<p>用于稳定传感器内的流体温度。</p> <p>水、水蒸汽和其他非腐蚀性液体均为允许使用的流体。采用油为伴热介质时，请咨询 Endress+Hauser 当地销售中心。</p> <p> 详细信息请参考《操作手册》BA00099D</p>



## 15.2 通信类附件



附件	说明
Field Xpert SFX350	Field Xpert SFX350 是进行调试和维护的移动计算机。确保有效设备设置和诊断，适用于在 <b>非危险区</b> 中的 HART 型和基金会现场总线(FE)型设备。  详细信息请参考《操作手册》BA01202S
Field Xpert SFX370	Field Xpert SFX370 是进行调试和维护的移动计算机。确保有效设备设置和诊断，适用于在 <b>非危险区和防爆区(Ex)</b> 中的 HART 型和基金会现场总线(FE)型设备。  详细信息请参考《操作手册》BA01202S

## 15.3 服务类附件

附件	说明
Applicator	Endress+Hauser 测量设备的选型软件： <ul style="list-style-type: none"> <li>选择符合工业要求的测量仪表</li> <li>计算所有所需参数，优化流量计设计，例如：标称口径、压损、流速和测量精度</li> <li>图形化显示计算结果</li> <li>确定部分订货号、管理、归档和访问项目整个生命周期内的所有相关项目数据和参数。</li> </ul> Applicator 的获取方式： <ul style="list-style-type: none"> <li>互联网：<a href="https://wapps.endress.com/applicator">https://wapps.endress.com/applicator</a></li> <li>可以在 DVD 中下载，现场安装在个人计算机中</li> </ul>
W@M	W@M 生命周期管理 轻松获取信息，提高生产率。在设计初始阶段和在资产正确生命周期内提供设备及其部件的其相关信息。 W@M 生命周期管理是开放式的灵活信息平台，带在线和现场工具。帮助员工及时获取当前的详细数据信息，缩短工厂设计时间，加速采购过程，提高工厂的实时性。 与正确的服务配套，W@M 生命周期管理能够提高各个阶段的生产率。详细信息请登录网址查询： <a href="http://www.endress.com/lifecyclemanagement">www.endress.com/lifecyclemanagement</a>
FieldCare	Endress+Hauser 基于 FDT 技术的工厂资产管理工具。 可用于工厂中所有智能设备的设置，并帮助用户对其进行管理。基于状态信息，还可以简单地检查设备状态和状况。  详细信息请参考《操作手册》BA00027S 和 BA00059S
DeviceCare	用于连接和设置 Endress+Hauser 现场设备的工具。  详细信息请参考《创新手册》IN01047S

## 15.4 系统组件

附件	说明
Memograph M 图形化显示记录仪	Memograph M 图形化显示记录仪可以提供所有相关测量变量信息。正确记录测量值，监控限定值和分析测量点。数据储存在 256 MB 内存单元、SD 卡或 U 盘中。  详细信息请参考《技术资料》TI00133R 和《操作手册》BA00247R
Cerabar M	压力变送器，用于气体、蒸汽和液体的绝压和表压测量。可以读取工作压力值。  详细信息请参考《技术资料》TI00426P、TI00436P 和《操作手册》BA00200P、BA00382P

Cerabar S	压力变送器，用于气体、蒸汽和液体的绝压和表压测量。可以读取工作压力值。  详细信息请参考《技术资料》TI00383P 和《操作手册》BA00271P
iTEMP	温度变送器，适用于所有应用场合，可以进行气体、蒸汽和液体的温度测量。可以读取流体温度。  详细信息请参考《应用手册》FA00006T

## 16 技术参数

### 16.1 应用

测量仪表仅可用于液体和气体的流量测量。

取决于具体订购型号，测量仪表还可用于爆炸性、易燃性、有毒和氧化介质测量。

为了确保仪表在使用寿命内始终能正确工作，仅在接液部件具有足够耐腐蚀性的介质中测量。

### 16.2 功能与系统设计

---

测量原理	基于科氏力测量原理进行质量流量测量。
测量系统	仪表包括一台变送器和一个传感器。 提供一种结构类型的仪表。 一体式结构：变送器和传感器组成一个整体机械单元。 仪表结构的详细信息 →  12

---

## 16.3 输入

### 测量变量

#### 直接测量变量

- 质量流量
- 密度
- 温度

#### 测量变量计算值

- 体积流量
- 校正体积流量
- 参考密度

### 测量范围

#### 液体测量范围

DN		满量程值范围: $\dot{m}_{\min(F)} \dots \dot{m}_{\max(F)}$	
[mm]	[in]	[kg/h]	[lb/min]
8	$\frac{3}{8}$	0 ... 2 000	0 ... 73.50
15	$\frac{1}{2}$	0 ... 6 500	0 ... 238.9
25	1	0 ... 18 000	0 ... 661.5
40	$1\frac{1}{2}$	0 ... 45 000	0 ... 1 654
50	2	0 ... 70 000	0 ... 2 573

#### 推荐测量范围

“限流值”章节 →  181

### 量程比

大于 1000 : 1。



流量大于预设满量程值，但电子部件尚未溢出时，累加器继续正常工作。

### 输入信号

#### 外部测量值

为了提高特定测量变量的测量精度，或为了计算气体的校正体积流量，自动化系统向测量仪表连续写入不同的测量值：

- 工作压力，用于提高测量精度(Endress+Hauser 建议使用绝压测量仪表，例如：Cerabar M 或 Cerabar S)
- 流体温度，用于提高测量精度(例如：iTEMP)
- 参考密度，用于计算气体的校正体积流量

 Endress+Hauser 提供多种型号的压力变送器和温度测量仪表：参考“附件”章节 →  163

计算下列气体测量变量时建议读取外部测量值：

- 质量流量
- 校正体积流量

#### 电流输入

自动化系统通过电流输入可以将测量值写入至测量设备中 →  167。

#### 数字式通信

自动化系统通过基金会现场总线(FF)可以将测量值写入至测量设备中。

**0/4...20 mA 电流输入**

电流输入	0/4...20 mA (有源/无源信号)
电流范围	<ul style="list-style-type: none"> <li>▪ 4...20 mA (有源信号)</li> <li>▪ 0/4...20 mA (无源信号)</li> </ul>
分辨率	1 $\mu$ A
电压降	典型值: 0.6 ... 2 V, 当 3.6 ... 22 mA 时(无源信号)
最大输入电压	$\leq$ 30 V (无源信号)
开路电压	28.8 V(有源信号)
允许输入变量	<ul style="list-style-type: none"> <li>▪ 压力</li> <li>▪ 温度</li> <li>▪ 密度</li> </ul>

**状态输入**

最大输入值	<ul style="list-style-type: none"> <li>▪ -3 ... 30 V DC</li> <li>▪ 打开状态输入时(ON): <math>R_i &gt; 3 \text{ k}\Omega</math></li> </ul>
响应时间	可设置: 5 ... 200 ms
输入信号电平	<ul style="list-style-type: none"> <li>▪ 低电平: -3 ... +5 V DC</li> <li>▪ 高电平: 12 ... 30 V DC</li> </ul>
可分配功能	<ul style="list-style-type: none"> <li>▪ 无</li> <li>▪ 分别复位每个累加器</li> <li>▪ 复位所有累加器</li> <li>▪ 过流量</li> </ul>

## 16.4 输出

### 输出信号

#### 基金会现场总线(FF)

基金会现场总线(FF)	H1, 符合 IEC 61158-2 标准, 电气隔离
数据传输	31.25 KBit/s
电流消耗	10 mA
允许供电电压	9 ... 32 V
总线连接	内置极性反接保护

#### 0/4...20 mA 电流输出

电流输出	0/4...20 mA
最大输出值	22.5 mA
电流范围	可设置为: <ul style="list-style-type: none"> <li>▪ 4...20 mA (有源信号)</li> <li>▪ 0/4...20 mA (无源信号)</li> </ul>
断路电压	28.8 V DC (有源信号)
最高输入电压	30 V DC (无源信号)
负载	0 ... 700 Ω
分辨率	0.38 μA
阻尼时间	可设置: 0.07 ... 999 s
可分配测量变量	<ul style="list-style-type: none"> <li>▪ 质量流量</li> <li>▪ 体积流量</li> <li>▪ 校正体积流量</li> <li>▪ 密度</li> <li>▪ 参考密度</li> <li>▪ 温度</li> </ul>  带一个或多个应用软件包的测量仪表的选项范围将增大。

#### 脉冲/频率/开关量输出

功能	可设置为脉冲、频率或开关量输出
类型	集电极开路 可设置为: <ul style="list-style-type: none"> <li>▪ 有源信号</li> <li>▪ 无源信号</li> </ul>
最大输入值	30 V DC, 250 mA 时(无源信号)
断路电压	28.8 V DC (有源信号)
电压降	22.5 mA 时: ≤ 2 V DC
<b>脉冲输出</b>	
最大输入值	30 V DC, 250 mA 时(无源信号)
最大输出电流	22.5 mA (有源信号)
断路电压	28.8 V DC (有源信号)
脉冲宽度	可设置: 0.05 ... 2 000 ms
最大脉冲速率	10 000 Impulse/s
脉冲值	可设置



可分配测量变量	<ul style="list-style-type: none"> <li>▪ 质量流量</li> <li>▪ 体积流量</li> <li>▪ 校正体积流量</li> <li>▪ 密度</li> <li>▪ 参考密度</li> <li>▪ 温度</li> </ul>
<b>频率输出</b>	
最大输入值	30 V DC, 250 mA 时(无源信号)
最大输出电流	22.5 mA (有源信号)
断路电压	28.8 V DC (有源信号)
输出频率	可设置: 截止频率为 2 ... 10 000 Hz ( $f_{\max} = 12\,500$ Hz)
阻尼时间	可设置: 0 ... 999 s
开/关比	1:1
可分配测量变量	<ul style="list-style-type: none"> <li>▪ 质量流量</li> <li>▪ 体积流量</li> <li>▪ 校正体积流量</li> <li>▪ 密度</li> <li>▪ 参考密度</li> <li>▪ 温度</li> </ul> <p> 带一个或多个应用软件包的测量仪表的选项范围将增大。</p>
<b>开关量输出</b>	
最大输入值	30 V DC, 250 mA 时(无源信号)
断路电压	28.8 V DC (有源信号)
开关响应	开关量, 导通或不导通
开关切换延迟时间	可设置: 0 ... 100 s
开关次数	无限制
可分配功能	<ul style="list-style-type: none"> <li>▪ 关</li> <li>▪ 开</li> <li>▪ 诊断响应</li> <li>▪ 限定值 <ul style="list-style-type: none"> <li>- 质量流量</li> <li>- 体积流量</li> <li>- 校正体积流量</li> <li>- 密度</li> <li>- 参考密度</li> <li>- 温度</li> <li>- 累积量 1...3</li> </ul> </li> <li>▪ 流向监测</li> <li>▪ 状态 <ul style="list-style-type: none"> <li>- 非满管检测</li> <li>- 小流量切除</li> </ul> </li> </ul> <p> 带一个或多个应用软件包的测量仪表的选项范围将增大。</p>

**继电器输出**

功能	开关量输出
类型	继电器输出, 电气隔离
开关响应	可设置为: <ul style="list-style-type: none"> <li>▪ NO (常开), 工厂设置</li> <li>▪ NC (常闭)</li> </ul>

最大开关容量(无源信号)	<ul style="list-style-type: none"> <li>■ 30 V DC, 0.1 A</li> <li>■ 30 V AC, 0.5 A</li> </ul>
可分配功能	<ul style="list-style-type: none"> <li>■ 关</li> <li>■ 开</li> <li>■ 诊断响应</li> <li>■ 限定值                             <ul style="list-style-type: none"> <li>- 质量流量</li> <li>- 体积流量</li> <li>- 校正体积流量</li> <li>- 密度</li> <li>- 参考密度</li> <li>- 温度</li> <li>- 累积量 1...3</li> </ul> </li> <li>■ 流向监测</li> <li>■ 状态                             <ul style="list-style-type: none"> <li>- 非满管检测</li> <li>- 小流量切除</li> </ul> </li> </ul> <p> 带一个或多个应用软件包的测量仪表的选项范围将增大。</p>

### 用户自定义输入/输出

调试仪表时可以将一路指定输入或输出设置为用户自定义输入/输出(自定义 I/O)。

可以设置下列输入和输出:

- 选择电流输出: 4...20 mA (有源信号)、0/4...20 mA (无源信号)
- 脉冲/频率/开关量输出
- 选择电流输入: 4...20 mA (有源信号)、0/4...20 mA (无源信号)
- 状态输入

输入和输出对应的技术参数值请参考本章说明。

### 报警信号

取决于接口类型, 显示下列故障信息:

#### 基金会现场总线(FF)

状态和报警信息	诊断符合 FF-891 标准
FDE 故障电流(电子模块的故障断开电流)	0 mA

#### 0/4...20 mA 电流输出

##### 4...20 mA

故障模式	选项: <ul style="list-style-type: none"> <li>■ 4 ... 20 mA, 符合 NAMUR 推荐的 NE 43 标准</li> <li>■ 4 ... 20 mA, 符合美国标准</li> <li>■ 最小电流值: 3.59 mA</li> <li>■ 最大电流值: 22.5 mA</li> <li>■ 用户自定义电流值, 数值范围: 3.59 ... 22.5 mA</li> <li>■ 实际值</li> <li>■ 最近有效值</li> </ul>
------	---

##### 0...20 mA

故障模式	选项: <ul style="list-style-type: none"> <li>■ 最大报警电流: 22 mA</li> <li>■ 用户自定义电流值, 数值范围: 0 ... 20.5 mA</li> </ul>
------	--

## 脉冲/频率/开关量输出

脉冲输出	
故障模式	选项: <ul style="list-style-type: none"> <li>▪ 实际值</li> <li>▪ 无脉冲</li> </ul>
频率输出	
故障模式	选项: <ul style="list-style-type: none"> <li>▪ 实际值</li> <li>▪ 0 Hz</li> <li>▪ 设定值(<math>f_{\max} 2 \dots 12\,500 \text{ Hz}</math>)</li> </ul>
开关量输出	
故障模式	选项: <ul style="list-style-type: none"> <li>▪ 当前状态</li> <li>▪ 断开</li> <li>▪ 闭合</li> </ul>

## 继电器输出

故障模式	选项: <ul style="list-style-type: none"> <li>▪ 当前状态</li> <li>▪ 断开</li> <li>▪ 闭合</li> </ul>
------	---

## 现场显示

全中文显示	显示错误原因和补救措施
背光显示	红色背景显示标识仪表错误

 状态信号符合 NAMUR 推荐的 NE 107 标准

## 接口/协议

- 通过数字式通信:  
基金会现场总线 (FF)
- 通过服务接口

全中文显示	显示错误原因和补救措施
-------	-------------

## Web 服务器

全中文显示	显示错误原因和补救措施
-------	-------------

## 发光二极管(LED)

状态信息	通过多个发光二极管标识状态 显示下列信息，取决于仪表型号: <ul style="list-style-type: none"> <li>▪ 已上电</li> <li>▪ 数据传输中</li> <li>▪ 出现设备报警/错误</li> </ul>  通过发光二极管显示诊断信息
------	---

小流量切除 小流量切除开关点可选

电气隔离 输出信号相互电气隔离，且与接地端(PE)电气隔离。

通信规范参数

制造商 ID	0x452B48 (十六进制数)
识别码	0x103B (十六进制数)
设备修订版本号	1
DD 文件修订版本号	详细信息和文件请登录以下网址查询:
CFF 文件修订版本号	<ul style="list-style-type: none"> <li>▪ <a href="http://www.endress.com">www.endress.com</a></li> <li>▪ <a href="http://www.fieldbus.org">www.fieldbus.org</a></li> </ul>
互可操作性测试 (ITK)	版本号: 6.2.0
ITK 测试认证号	详细信息请登录以下网址查询: <ul style="list-style-type: none"> <li>▪ <a href="http://www.endress.com">www.endress.com</a></li> <li>▪ <a href="http://www.fieldbus.org">www.fieldbus.org</a></li> </ul>
链接总站 (LAS)	是
“链接总站”和“基本设备”可选	是 工厂设置: 基本设备
节点地址	工厂设置: 247 (0xF7)
支持的功能	支持下列功能: <ul style="list-style-type: none"> <li>▪ 重启</li> <li>▪ ENP 重启</li> <li>▪ 诊断</li> <li>▪ 设置为停用模式 OOS</li> <li>▪ 设置为自动模式 AUTO</li> <li>▪ 查看趋势信息</li> <li>▪ 查看事件日志</li> </ul>
<b>虚拟通信关系 (VCR)</b>	
VCR 数量	44
VFD 中的链接数量	50
固定输入	1
客户 VCR	0
服务 VCR	10
源 VCR	43
宿 VCR	0
发布方 VCR	43
预约接收方 VCR	43
<b>设备链接能力</b>	
时隙	4
PDU 间的最小延迟时间	8
最大响应延迟时间	16

转换器块

块	内容	输出值
设置转换器块 (TRDSUP)	标准调试所需的所有参数	无输出值
显示转换器块 (TRDDISP)	设置现场显示单元的参数	无输出值

块	内容	输出值
HistoROM 转换器块 (TRDHROM)	使用 HistoROM 功能的参数	无输出值
诊断转换器块 (TRDDIAG)	诊断信息	过程参数 (模拟量输入通道) <ul style="list-style-type: none"> <li>▪ 温度 (7)</li> <li>▪ 体积流量 (9)</li> <li>▪ 浓度 (10)</li> <li>▪ 质量流量 (11)</li> <li>▪ 校正体积流量 (13)</li> <li>▪ 密度 (14)</li> <li>▪ 参考密度 (15)</li> <li>▪ 第二腔室温度 (51)</li> <li>▪ 溶液质量流量 (57)</li> <li>▪ 溶质质量流量 (58)</li> <li>▪ 电子模块温度 (65)</li> <li>▪ 电流输入 1 ((99)</li> </ul>
专家设置转换器块 (TRDEXP)	需要用户深入了解设备操作的参数, 确保正确进行参数设置	无输出值
服务传感器转换器块 (TRDSRVS)	仅允许 Endress+Hauser 服务工程师访问的参数	无输出值
总库存计数器转换器块 (TRDTIC)	设置所有累加器和库存计数器的参数	过程参数 (模拟量输入通道) <ul style="list-style-type: none"> <li>▪ 累加器 1 (16)</li> <li>▪ 累加器 2 (17)</li> <li>▪ 累加器 3 (18)</li> </ul>
心跳技术转换器块 (TRDHBT)	设置和提供完整校验结果的参数	无输出值

### 功能块

块	功能块数量	执行时间	过程参数 (通道)
资源块 (RB)	1	资源块中 (扩展功能) 包含唯一标识设备的所有参数, 相当于设备的电子铭牌。	-
模拟量输入块 (AI)	8	6 ms	过程参数 (模拟量输入通道) <ul style="list-style-type: none"> <li>▪ 温度 (7)</li> <li>▪ 体积流量 (9)</li> <li>▪ 浓度 (10)</li> <li>▪ 质量流量 (11)</li> <li>▪ 校正体积流量 (13)</li> <li>▪ 密度 (14)</li> <li>▪ 参考密度 (15)</li> <li>▪ 累加器 1 (16)</li> <li>▪ 累加器 2 (17)</li> <li>▪ 累加器 3 (18)</li> <li>▪ 第二腔室温度 (51)</li> <li>▪ 溶液质量流量 (57)</li> <li>▪ 溶质质量流量 (58)</li> <li>▪ 电子模块温度 (65)</li> <li>▪ 电流输入 1 (99)</li> </ul>
数字量输入块 (DI)	2	4 ms	<ul style="list-style-type: none"> <li>▪ 开关量输出状态 (101)</li> <li>▪ 小流量切除 (103)</li> <li>▪ 空管检测 (104)</li> <li>▪ 状态校验 (105)</li> </ul>
PID 块 (PID)	1	5 ms	-

块	功能块数量	执行时间	过程参数 (通道)
多路模拟量输出块 (MAO)	1	4 ms	通道_0 (121) <ul style="list-style-type: none"> <li>▪ 数值 1: 外部补偿参数, 压力</li> <li>▪ 数值 2: 外部补偿参数, 温度</li> <li>▪ 数值 3: 外部补偿参数, 参考密度</li> </ul>  补偿参数必须转换成公制单位 (SI) 的数值后再传输至设备中。
多路数字量输出块 (MDO)	1	4 ms	通道_DO (122) <ul style="list-style-type: none"> <li>▪ 数值 1: 复位累加器 1</li> <li>▪ 数值 2: 复位累加器 2</li> <li>▪ 数值 3: 复位累加器 3</li> <li>▪ 数值 4: 过流量</li> <li>▪ 数值 5: 启动心跳校验</li> <li>▪ 数值 6: 开关量输出状态</li> <li>▪ 数值 7: 启动零点校正</li> <li>▪ 数值 8: 未分配</li> </ul>
积分器块 (IT)	1	5 ms	-

## 16.5 电源

接线端子分配 →  29

仪表插头 →  29

针脚分配和仪表插头 →  29

供电电压	订购选项“电源”	端子电压		频率范围
	选型代号 D	24 V DC	±20%	-
选型代号 E	100 ... 240 V AC	-15...+10%	50/60 Hz	
选型代号 I	24 V DC	±20%	-	
	100 ... 240 V AC	-15...+10%	50/60 Hz	

功率消耗 **变送器**  
Max. 10 W (有源功率)

电流消耗 **变送器**

- Max. 400 mA (24 V)
- Max. 200 mA (110 V, 50/60 Hz; 230 V, 50/60 Hz)

电源故障

- 累加器中保存最近一次测量值。
- 外接存储单元(HistoROM DAT)中保存设置。
- 保存错误信息(包括总运行小时数)。

电气连接 →  30

电势平衡 →  33

接线端子 压簧式接线端子：连接线芯电缆和带线鼻子的线芯电缆。  
导线横截面积为 0.2 ... 2.5 mm<sup>2</sup> (24 ... 12 AWG)。

电缆入口



- 缆塞：M20 × 1.5，连接电缆 6 ... 12 mm (0.24 ... 0.47 in)
- 螺纹电缆入口：
  - NPT ½"
  - G ½"
  - M20
- 数字通信的仪表插头：M12

电缆规格 →  27

## 16.6 性能参数



参考操作条件

- 误差限定值符合 ISO 11631 标准
- 水：+15 ... +45 °C (+59 ... +113 °F)；2 ... 6 bar (29 ... 87 psi)
- 在标定误差范围内
- 在符合 ISO 17025 溯源认证标准的标定装置上进行测量精度标定

 使用 Applicator 选型软件 →  163 计算测量误差

最大测量误差 o.r. = 读数值的；1 g/cm<sup>3</sup> = 1 kg/l；T = 介质温度

### 基本测量精度

 设计准则 →  178

### 质量流量和体积流量(液体)

±0.10 % o.r.

### 密度(液体)

在参考 操作条件 [g/cm <sup>3</sup> ]	标准 密度标定 <sup>1)</sup> [g/cm <sup>3</sup> ]	扩展 密度标定 <sup>2) 3)</sup> [g/cm <sup>3</sup> ]
±0.0005	±0.01	±0.002

- 1) 在整个温度范围和密度范围内有效
- 2) 特殊密度标定的有效范围：0 ... 2 g/cm<sup>3</sup>、+10 ... +80 °C (+50 ... +176 °F)
- 3) 订购选项“应用软件包”，选型代号 EF “特殊密度”

### 温度

±0.5 °C ± 0.005 · T °C (±0.9 °F ± 0.003 · (T - 32) °F)

**零点稳定性**

DN		零点稳定性	
[mm]	[in]	[kg/h]	[lb/min]
8	$\frac{3}{8}$	0.20	0.007
15	$\frac{1}{2}$	0.65	0.024
25	1	1.80	0.066
40	$1\frac{1}{2}$	4.50	0.165
50	2	7.0	0.257

**流量**

不同量程比时的流量取决于标称口径。

**公制(SI)单位**

DN [mm]	1:1	1:10	1:20	1:50	1:100	1:500
	[kg/h]	[kg/h]	[kg/h]	[kg/h]	[kg/h]	[kg/h]
8	2 000	200	100	40	20	4
15	6 500	650	325	130	65	13
25	18 000	1 800	900	360	180	36
40	45 000	4 500	2 250	900	450	90
50	70 000	7 000	3 500	1 400	700	140

**英制(US)单位**

DN [inch]	1:1	1:10	1:20	1:50	1:100	1:500
	[lb/min]	[lb/min]	[lb/min]	[lb/min]	[lb/min]	[lb/min]
$\frac{3}{8}$	73.50	7.350	3.675	1.470	0.735	0.147
$\frac{1}{2}$	238.9	23.89	11.95	4.778	2.389	0.478
1	661.5	66.15	33.08	13.23	6.615	1.323
$1\frac{1}{2}$	1 654	165.4	82.70	33.08	16.54	3.308
2	2 573	257.3	128.7	51.46	25.73	5.146

**输出精度**

基本输出精度如下:

**电流输出**

测量精度	±5 µA
------	-------

**脉冲/频率输出**

o.r. = 读数值的

测量精度	Max. ±50 ppm o.r. (在整个环境温度范围内)
------	--------------------------------



**基本重复性****质量流量和体积流量(液体)**

±0.05 % o.r.

 设计准则 →  178**密度(液体)**±0.00025 g/cm<sup>3</sup>**温度**

±0.25 °C ± 0.0025 · T °C (±0.45 °F ± 0.0015 · (T-32) °F)

---

响应时间                      响应时间取决于仪表设置(阻尼时间)

---

环境温度的影响

**电流输出**

温度系数	Max. 1 µA/°C
------	--------------

**脉冲/频率输出**

温度系数	无附加效果。包括测量精度。
------	---------------

---

介质温度的影响

**质量流量和体积流量**

o.f.s. = 满量程值的

过程温度不同于零点校正温度时，传感器的典型测量误差为±0.0002 % o.f.s./°C (±0.0001 % o. f.s./°F)。

**密度**

过程温度不同于密度标定温度时，传感器测量误差的典型值为 ±0.0001 g/cm<sup>3</sup> /°C (±0.00005 g/cm<sup>3</sup> /°F)。可以进行现场密度标定。

**扩展密度(特殊密度标定)**

过程温度超出有效范围时(→  175)，测量误差为 ±0.0001 g/cm<sup>3</sup> /°C (±0.00005 g/cm<sup>3</sup> /°F)

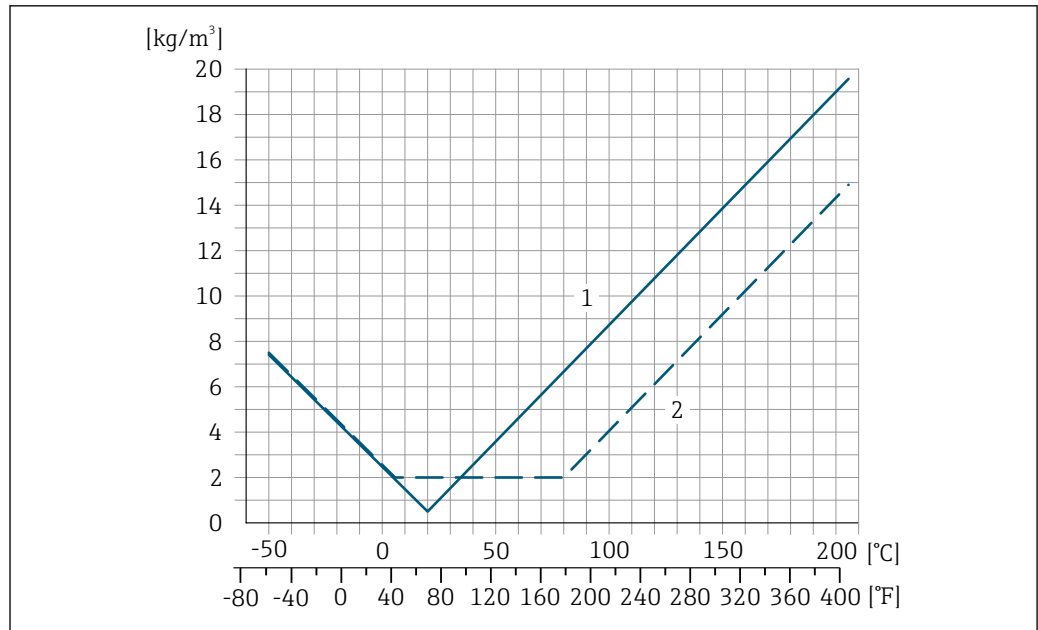

A0016610

- 1 现场密度标定, 例如: 在+20 °C (+68 °F)时
- 2 特殊密度标定

**温度**

$\pm 0.005 \cdot T \text{ } ^\circ\text{C}$  ( $\pm 0.005 \cdot (T - 32) \text{ } ^\circ\text{F}$ )

**介质压力的影响**

下表中列举了过程压力不同于标定压力时对测量精度的影响。

o.r. =读数值的

DN		[% o.r./bar]	[% o.r./psi]
[mm]	[in]		
8	3/8	-0.002	-0.0001
15	1/2	-0.006	-0.0004
25	1	-0.005	-0.0003
40	1 1/2	-0.007	-0.0005
50	2	-0.006	-0.0004

**设计准则**

o.r. =读数值的, o.f.s. =满量程值的

BaseAccu =基本测量精度(% o.r.), BaseRepeat =基本重复性(% o.r.)

MeasValue =测量值; ZeroPoint =零点稳定性

**基于流量计算最大测量误差**

流量	最大测量误差(% o.r.)
$\geq \frac{\text{ZeroPoint}}{\text{BaseAccu}} \cdot 100$ <small>A0021332</small>	$\pm \text{BaseAccu}$ <small>A0021339</small>
$< \frac{\text{ZeroPoint}}{\text{BaseAccu}} \cdot 100$ <small>A0021333</small>	$\pm \frac{\text{ZeroPoint}}{\text{MeasValue}} \cdot 100$ <small>A0021334</small>

## 基于流量计算最大重复性

流量	最大重复性(% o.r.)
$\geq \frac{1/2 \cdot \text{ZeroPoint}}{\text{BaseRepeat}} \cdot 100$ A0021335	$\pm \text{BaseRepeat}$ A0021340
$< \frac{1/2 \cdot \text{ZeroPoint}}{\text{BaseRepeat}} \cdot 100$ A0021336	$\pm 1/2 \cdot \frac{\text{ZeroPoint}}{\text{MeasValue}} \cdot 100$ A0021337

## 最大测量误差的计算实例

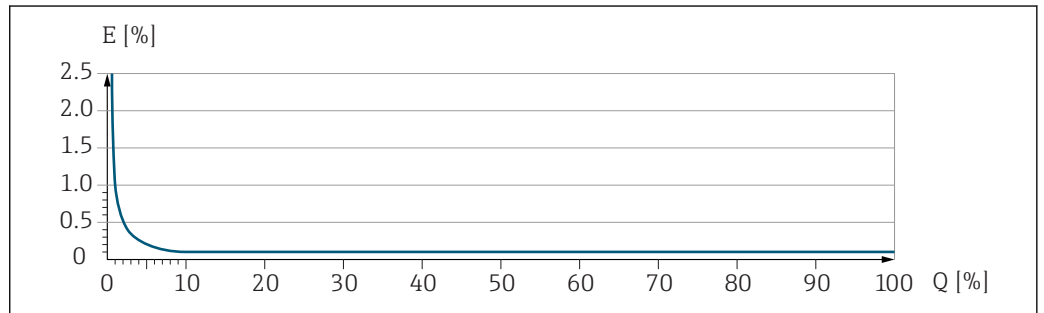

E 最大测量误差(% o.r.) (实例)  
Q 流量(%)

## 16.7 安装

“安装要求”

## 16.8 环境条件

## 环境温度范围

## 温度表

 在危险区域中使用仪表时，注意允许环境温度和流体温度之间的相互关系。

 温度表的详细信息请参考单独的仪表文档资料《安全指南》(XA)。

## 储存温度

-50 ... +80 °C (-58 ... +176 °F)

## 气候等级

符合 DIN EN 60068-2-38 标准(Z/AD 测试)

## 防护等级

- 标准: IP66/67, Type 4X
- 外壳打开: IP20, type 1
- 显示单元: IP20, Type 1

外接 WLAN 天线  
IP67

抗振性	<ul style="list-style-type: none"> <li>■ 正弦波振动, 符合 IEC 60068-2-6 标准                             <ul style="list-style-type: none"> <li>- 2 ... 8.4 Hz, 3.5 mm 峰值</li> <li>- 8.4 ... 2 000 Hz, 1 g 峰值</li> </ul> </li> <li>■ 宽带随机振动, 符合 IEC 60068-2-64 标准                             <ul style="list-style-type: none"> <li>- 10 ... 200 Hz, 0.003 g<sup>2</sup>/Hz</li> <li>- 200 ... 2 000 Hz, 0.001 g<sup>2</sup>/Hz</li> <li>- 总和: 1.54 g rms</li> </ul> </li> </ul>
抗冲击性	抗冲击性, 半正弦波, 符合 IEC 60068-2-27 标准 6 ms 30 g
抗冲击性	强抗冲击性, 符合 IEC 60068-2-31 标准
机械负载	禁止将变送器外壳用于楼梯或攀爬扶手。
电磁兼容性(EMC)	符合 IEC/EN 61326 标准和 NAMUR 推荐的 21 (NE 21) 标准  详细信息请参考一致性声明。

## 16.9 过程条件

### 介质温度范围

标准型仪表	-50 ... +150 °C (-58 ... +302 °F)	订购选项“测量管材质、接液表面”, 选型代号 <b>BB、BC、BD</b>
扩展温度型仪表	-50 ... +205 °C (-58 ... +401 °F)	订购选项“测量管材质、接液表面”, 选型代号 <b>TD、TG</b>

### 环境温度和介质温度的相互关系

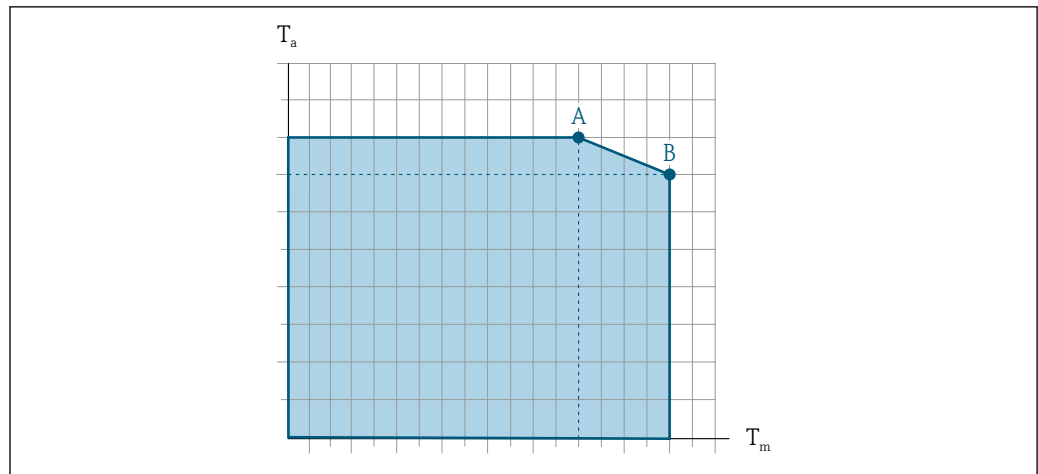

A0031121

T<sub>a</sub> 环境温度范围

T<sub>m</sub> 介质温度

A 最高允许介质温度 T<sub>m</sub> (T<sub>a,max</sub> = 60 °C (140 °F) 时) ; 更高介质温度 T<sub>m</sub> 对应的环境温度 T<sub>a</sub> 会降低

B 传感器的最高允许环境温度 T<sub>a</sub> (对应最高指定介质温度 T<sub>m</sub>)

	未安装保温层				安装有保温层			
	A		B		A		B	
	T <sub>a</sub>	T <sub>m</sub>	T <sub>a</sub>	T <sub>m</sub>	T <sub>a</sub>	T <sub>m</sub>	T <sub>a</sub>	T <sub>m</sub>
标准型仪表	60 °C (140 °F)	150 °C (302 °F)	-	-	60 °C (140 °F)	120 °C (248 °F)	55 °C (131 °F)	150 °C (302 °F)
扩展温度型仪表	60 °C (140 °F)	205 °C (401 °F)	-	-	60 °C (140 °F)	110 °C (230 °F)	50 °C (122 °F)	205 °C (401 °F)

密度 0 ... 5 000 kg/m<sup>3</sup> (0 ... 312 lb/cf)

压力-温度曲线  过程连接的压力-温度曲线的详细信息请参考相关《技术资料》

### 第二腔室

传感器外壳内充注干燥的氮气，保护安装在外壳内的电子部件和机械部件。

以下第二腔室压力等级/爆破压力仅适用于标准温度范围内使用的仪表和/或带密封吹扫连接接口的仪表(接口从未打开/出厂状态)。

带吹扫连接接口连接的仪表(订购选项“传感器选项”，选型代号 **CH** “吹扫连接”)连接至吹扫系统时，由吹扫系统或仪表确定最大标称压力，取决于两者中较小的压力值。

第二腔室的爆破压力是指第二腔室发生机械故障前的典型内部压力值，在型式认证测试过程中确定。订购仪表时，可以同时订购相应的型式认证一致性声明(订购选项“附加认证”，选型代号 **LN** “型式认证测试腔室”)。

DN		第二腔室压力等级 (设计安全系数≥ 4)		第二腔室爆破压力	
[mm]	[in]	[bar]	[psi]	[bar]	[psi]
8	3/8	25	362	190	2755
15	1/2	25	362	175	2538
25	1	25	362	165	2392
40	1 1/2	25	362	152	2204
50	2	25	362	103	1494

 测量管发生故障时(例如：由于腐蚀性流体或磨损性流体等过程特性)，流体将存积在第二腔室内。

使用气体吹扫传感器时(气体检测)，应安装吹扫连接接口。

 禁止打开吹扫连接接口，除非能立即向第二腔室中注入干燥的惰性气体。仅使用低压气体吹扫。最大压力：5 bar (72.5 psi)。

 详细外形尺寸信息：请参考《技术资料》中的“机械结构”章节



### 限流值

在所需流量范围和允许压损间择优选择标称口径。

 满量程值请参考“测量范围”章节 →  166

- 最小推荐满量程值约为最大满量程值的 1/20。
- 在大多数应用场合中，满量程值的 20 ... 50 % 被视为理想限流值。
- 测量磨损性介质(例如：含固液体)时，必须选择小满量程值：流速 < 1 m/s (< 3 ft/s)。

### 压损

 使用 Applicator 选型软件计算压损 →  163

系统压力 →  20

## 16.10 机械结构

### 设计及外形尺寸



仪表的外形尺寸和安装长度的详细信息请参考《技术资料》中的“机械结构”章节。

### 重量

- 以下重量值均为带 EN/DIN PN 40 法兰的仪表重量。
- 重量参数，包含变送器的重量
- 在危险区中使用的变送器型号：+2 kg (+4.4 lbs)

#### 重量（公制单位 (SI)）

DN [mm]	重量[kg]
8	12
15	14
25	20
40	36
50	59

#### 重量（英制单位 (US)）

DN [in]	重量[lbs]
3/8	26
1/2	31
1	44
1 1/2	79
2	130

### 材质

#### 变送器外壳

订购选项“外壳”：

选型代号 **A** “铝外壳，带涂层”：带铝合金 AlSi10Mg 涂层

#### 窗口材料

订购选项“外壳”：

选项代号 **A** “铝外壳，带涂层”：玻璃

### 电缆入口/缆塞

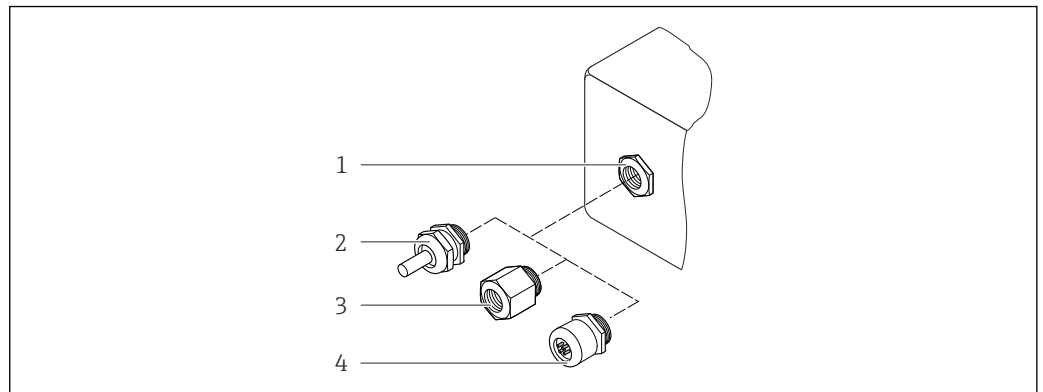

A0028352

图 29 允许的电缆入口/缆塞

- 1 M20 × 1.5 内螺纹电缆入口
- 2 M20 × 1.5 缆塞
- 3 适配接头，适用于带 G ½"和 NPT ½"内螺纹的电缆入口
- 4 仪表插头

### 订购选项“外壳”，选型代号 A “铝外壳，带涂层”

提供多种类型的电缆入口，可在危险区和非危险区中使用。

电缆入口/缆塞	材料
M20 × 1.5 缆塞	塑料/镀镍黄铜
适配接头，适用于带 G ½"内螺纹的电缆入口	镀镍黄铜
适配接头，适用于带 NPT ½"内螺纹的电缆入口	
仪表插头	M12 × 1 插头 <ul style="list-style-type: none"> <li>■ 插座：不锈钢 1.4404 (316L)</li> <li>■ 插头外壳：聚酰胺</li> <li>■ 触点：镀金黄铜</li> </ul>

### 仪表插头

电气连接	材料
M12x1 插头	<ul style="list-style-type: none"> <li>■ 插座：不锈钢 1.4404 (316L)</li> <li>■ 插头外壳：聚酰胺</li> <li>■ 触点：镀金黄铜</li> </ul>

### 传感器外壳



- 外表面耐酸碱腐蚀
- 不锈钢 1.4301 (304)

### 测量管

不锈钢 1.4435 (316L)

### 过程连接

- EN 1092-1 (DIN 2501)、ASME B16.5、JIS B2220 法兰：  
不锈钢 1.4404 (316/316L)
- 所有其他过程连接：  
不锈钢 1.4435 (316L)

 所有可选过程连接 →  184

**密封圈**

焊接式过程连接，无内置密封圈

**附件**

**防护罩**



不锈钢 1.4404 (316L)

**外接 WLAN 天线**

- WLAN 天线:
  - ASA 塑料(丙烯酸酯 - 苯乙烯 - 丙烯腈)和镀镍黄铜
- 接头:
  - 不锈钢和铜

过程连接

- 固定法兰连接:
  - EN 1092-1 (DIN 2501) 法兰
  - EN 1092-1 (DIN 2512N) 法兰
  - ASME B16.5 法兰
  - JIS B2220 法兰
  - DIN 11864-2 Form A 平面槽面法兰, DIN11866 A 类
  - BBS 快速凸面连接卡箍 (卫生型), DIN11866 A 类
  - BBS 快速凸面连接卡箍 (卫生型), DIN11866 A 类
- 卡箍连接
  - Tri-Clamp 卡箍(OD 管), DIN 11866 C 类
  - DIN 11864-3 Form A 卡箍, DIN11866 A 类, 槽面
  - DIN 32676 卡箍, DIN11866 A 类
  - ISO 2852 卡箍, ISO2037
  - ISO 2852 卡箍, DIN11866 B 类
  - BBS 快速凸面连接卡箍 (卫生型), DIN11866 A 类
  - BBS 快速凸面连接卡箍 (卫生型), DIN11866 B 类
  - Neumo BioConnect Form R 卡箍, DIN11866 A 类
- 非对称卡箍连接:
  - 非对称 Tri-Clamp 卡箍, DIN 11866 C 类
  - DIN 11864-3 Form A 卡箍, DIN11866 A 类, 槽面
  - DIN 32676 卡箍, DIN11866 A 类
  - ISO 2852 卡箍, DIN11866 B 类
  - BBS 快速凸面连接卡箍 (卫生型), DIN11866 A 类
  - BBS 快速凸面连接卡箍 (卫生型), DIN11866 B 类
  - Neumo BioConnect Form R 卡箍, DIN11866 A 类
- 螺纹接头:
  - DIN 11851 卡箍, DIN11866 A 类
  - SMS 1145 螺纹连接
  - ISO 2853 螺纹, ISO2037
  - DIN 11864-1 卡箍, DIN11866 A 类
  - BBS 螺纹接头 (卫生型), DIN11866 A 类
  - BBS 螺纹接头 (卫生型), DIN11866 B 类

 各种过程连接材料的详细信息 →  183

表面光洁度

所有参数均针对液部件。可以订购以下表面光洁度。

- $Ra_{max} = 0.76 \mu m$  (30  $\mu in$ )
- $Ra_{max} = 0.38 \mu m$  (15  $\mu in$ ), 电抛光处理
- $\Delta$  铁素体: < 1 %



## 16.11 可操作性

### 语言

可以使用下列操作语言：



- 通过现场操作
  - 英文、德文、法文、西班牙文、意大利文、荷兰文、葡萄牙文、波兰文、俄文、土耳其文、中文、日文、韩文、阿拉伯文、印度尼西亚文、泰文、越南文、捷克文、瑞典文
- 通过 Web 浏览器
  - 英文、德文、法文、西班牙文、意大利文、荷兰文、葡萄牙文、波兰文、俄文、土耳其文、中文、日文、韩文、阿拉伯文、印度尼西亚文、泰文、越南文、捷克文、瑞典文
- 通过“FieldCare”、“DeviceCare”调试工具：英文、德文、法文、西班牙文、意大利文、中文、日文

### 现场操作

#### 通过显示单元操作

提供两种类型的显示单元：

- 订购选项“显示；操作”，选型代号 **F** “四行背光图形显示；触摸键操作”
- 订购选项“显示；操作”，选型代号 **G** “四行背光图形显示；触摸键操作+ WLAN”

 WLAN 接口信息 →  59

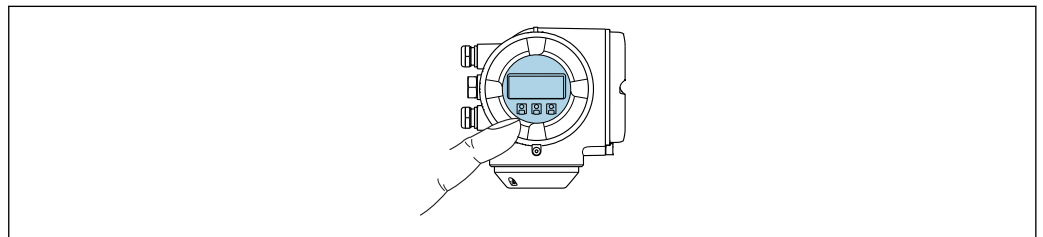

A0026785

 30 触摸键操作

#### 显示单元

- 四行背光图形显示
- 白色背景显示；仪表发生错误时切换为红色背景显示
- 可以分别设置测量变量和状态变量的显示格式
- 显示单元的允许环境温度范围：-20 ... +60 °C (-4 ... +140 °F)  
超出温度范围时，显示单元可能无法正常工作。

#### 操作单元

- 通过触摸键（3 个光敏键）进行外部操作，无需打开外壳：⊕、⊖、⊞
- 可以在各种危险场合中使用操作单元

#### 通过分离型显示与操作单元 DKX001

提供分离型显示与操作单元 DKX001，可以作为附件订购：

订购选项“显示；操作”，选型代号 **O**：“独立背光四行显示；带 10 m (30 ft) 长的电缆；触摸键控制”

-  可以在 DKX001 的专用产品选型表中订购其他仪表型号，例如：其他外壳材料、其他电缆长度等。订购测量仪表时，还可以同时订购：  
订购选项“显示；操作”，选型代号 **M** “无，预留用于分离型显示单元”

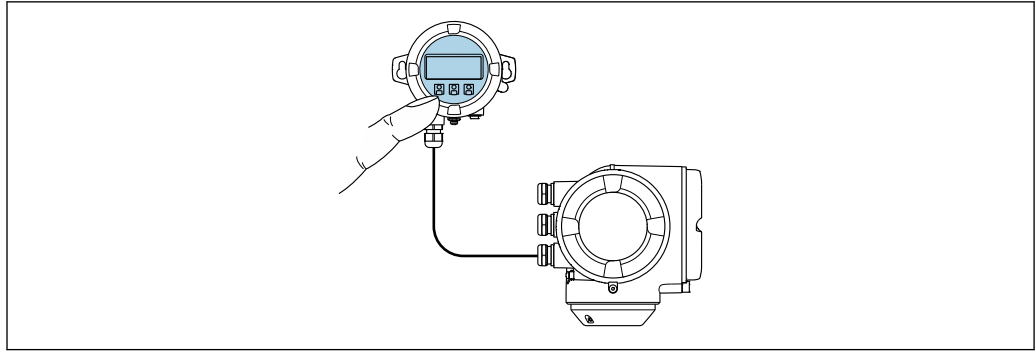

A0026786

图 31 通过分离型显示与操作单元 DKX001 操作

### 显示与操作单元

显示与操作单元与显示单元匹配。

- i** ■ 使用分离型显示与操作单元 DKX001 时，测量仪表始终带盲盖。在此情形下变送器不带显示与操作单元。
- 分离型显示与操作单元 DKX001 可以作为附件订购，无需与测量仪表一起订购 → 图 162。
- 同时订购时：不能同时连接分离型显示与操作单元 DKX001 和现有显示操作与显示单元。变送器只能连接一台分离型显示与操作单元。

### 材料

显示与操作单元 DKX001 的外壳材料取决于所选变送器外壳材料。

变送器外壳	分离型显示与操作单元	
订购选项“外壳”	材料	材料
选型代号 A “铝外壳，带涂层”	带铝合金 AlSi10Mg 涂层	带铝合金 AlSi10Mg 涂层

### 电缆入口

取决于变送器外壳选项，订购选项“电气连接”。

### 连接电缆

→ 图 28

### 外形尺寸

**i** 外形尺寸的详细信息请参考《技术资料》中的“机械结构”章节。

远程操作 → 图 58

服务接口 → 图 58

支持的调试工具 可以使用不同的调试工具现场或远程访问测量仪表。取决于使用的调试工具，可以使用不同操作单元和不同接口访问。

支持的调试工具	操作单元	接口	附加信息
Web 浏览器	笔记本电脑、个人计算机或台式机，内置 Web 浏览器	<ul style="list-style-type: none"> <li>■ CDI-RJ45 服务接口</li> <li>■ WLAN 接口</li> </ul>	仪表的特殊文档 → 192
DeviceCare SFE100	笔记本电脑、个人计算机或台式机，安装有 Microsoft Windows 系统	<ul style="list-style-type: none"> <li>■ CDI-RJ45 服务接口</li> <li>■ WLAN 接口</li> <li>■ 现场总线通信</li> </ul>	→ 163
FieldCare SFE500	笔记本电脑、个人计算机或台式机，安装有 Microsoft Windows 系统	<ul style="list-style-type: none"> <li>■ CDI-RJ45 服务接口</li> <li>■ WLAN 接口</li> <li>■ 现场总线通信</li> </ul>	→ 163
Device Xpert	Field Xpert SFX 100/350/370	HART 和基金会现场总线 (FF) 通信	《操作手册》BA01202S 设备描述文件： 使用手操器的上传功能

 可以使用基于 FDT 技术的其他调试工具操作仪表，带设备驱动，例如：DTM/iDTM 或 DD/EDD。上述调试工具由不同的制造商提供。允许集成至下列调试工具中：

- 艾默生提供的资产管理系统 (AMS) → [www.emersonprocess.com](http://www.emersonprocess.com)
- 艾默生提供的 375/475 现场手操器 → [www.emersonprocess.com](http://www.emersonprocess.com)
- 霍尼韦尔提供的现场设备管理器 (FDM) → [www.honeywellprocess.com](http://www.honeywellprocess.com)
- 横河电机提供的 FieldMate → [www.yokogawa.com](http://www.yokogawa.com)
- PACTWare → [www.pactware.com](http://www.pactware.com)

登录下列网址可以下载相关设备描述文件：[www.endress.com](http://www.endress.com) → 资料下载

## Web 服务器

由于设备自带 Web 服务器，可以通过 Web 浏览器和通过服务接口 (CDI-RJ45) 或通过 WLAN 接口操作设备。操作菜单的结构与现场显示相同。除了测量值，还可以显示状态信息，帮助用户监控仪表状态。此外还可以管理设备参数和设置网络参数。

WLAN 连接需要带 WLAN 接口的设备 (可以单独订购)：订购选项“显示；操作”，选型代号 G “四行背光显示；触摸键操作 + WLAN”。设备用作访问点，与计算机或移动手操器通信。

### 支持的功能

操作单元 (例如：笔记本电脑) 与测量仪表间的数据交换：

- 上传测量仪表的设置 (XML 格式，备份设置)
- 将设置保存在测量仪表中 (XML 格式，恢复设置)
- 输出事件列表 (.csv 文件)
- 输出参数设定值 (.csv 文件，创建测量点设置文档)
- 输出心跳验证日志 (PDF 文件，仅适用于带“心跳验证”应用软件包的仪表型号)
- 闪存固件版本，例如用于仪表固件升级
- 下载驱动程序，用于系统集成

## HistoROM 数据管理

测量仪表具有 HistoROM 数据管理功能。HistoROM 数据管理包括储存和输入/输出关键设备和过程参数，使得操作和服务更加可靠、安全和高效。

 出厂时，设置参数的工厂设定值储存在仪表存储单元中，用于备份。更新后的数据记录可以覆盖此储存数据，例如调试后。

### 详细数据存储信息

仪表使用四种不同数据存储单元储存设备参数:

	设备存储单元	T-DAT	S-DAT
<b>适用数据</b>	<ul style="list-style-type: none"> <li>事件历史, 例如: 诊断事件</li> <li>参数数据记录备份</li> <li>设备固件应用软件包</li> <li>系统集成驱动程序, 例如: DD, 适用于 FOUNDATION Fieldbus</li> </ul>	<ul style="list-style-type: none"> <li>测量值存储单元 (“扩展 HistoROM”订购选项)</li> <li>当前参数数据记录 (固件实时使用)</li> <li>最大值标识 (最小值/最大值)</li> <li>累积量</li> </ul>	<ul style="list-style-type: none"> <li>传感器参数: 口径等</li> <li>序列号</li> <li>用户自定义访问密码 (使用“维护”用户角色)</li> <li>标定参数</li> <li>仪表设置 (例如软件选项, 固定 I/O 或复用 I/O)</li> </ul>
<b>储存位置</b>	固定在接线腔中的用户接口板上	可以插入接线腔中的用户接口板上	在变送器颈部的传感器插头中

### 数据备份

#### 自动

- 大多数重要设备参数(传感器和变送器)均自动保存在 DAT 模块中
- 更换变送器或测量设备时: 一旦 T-DAT 中储存的先前设备参数被更改, 新测量设备立即正常工作
- 更换传感器时: 一旦传感器被替换, 新传感器参数由测量设备的 S-DAT 中传输, 测量设备立即再次正常工作

#### 手动

内置设备存储单元中的其他参数记录(完整参数设定值):

- 数据备份功能  
在设备存储单元中备份和随后恢复设备设置
- 数据比对功能  
比对当前设备设置和设备存储单元中储存的设备设置

### 数据传输

#### 手动

通过指定调试工具的导出功能将设备设置传输至另一台设备中, 例如: 使用 FieldCare、DeviceCare 或 Web 服务器: 复制设置或归档储存(例如: 用于备份)

### 事件列表

#### 自动

- 在事件列表中按照时间先后顺序最多显示 20 条事件信息
- 使用扩展 HistoROM 应用软件包时(订购选项): 在事件列表中最多显示 100 条事件信息及其时间戳、纯文本说明和补救措施
- 通过不同的接口和调试工具(例如: DeviceCare、FieldCare 或 Web 服务器)可以导出和显示事件列表

### 数据日志

#### 手动

使用扩展 HistoROM 应用软件包时(订购选项):

- 最多记录 1000 个测量值, 通过 1...4 个通道
- 用户自定义记录间隔时间
- 通过 4 个储存通道最多记录 250 个测量值
- 通过不同的接口和调试工具(例如: FieldCare、DeviceCare 或 Web 服务器)可以输出测量值
- 在诊断子菜单 (→ 153) 的内置设备仿真功能参数使用记录的测量参数值

### 服务日志

#### 手动

- 最多包含 20 个用户特定事件, 每条日志带日期和自定义文本, 进行测量点文档编制
- 用于标定或服务操作, 或执行维护或修订操作

## 16.12 证书和认证

CE 认证	测量系统遵守 EU 准则的法律要求。详细信息列举在相关 EU 一致性声明和适用标准中。 Endress+Hauser 确保贴有 CE 标志的设备均成功通过了所需测试。
C-Tick 认证	测量系统符合“澳大利亚通讯与媒体管理局(ACMA)”制定的 EMC 标准。
防爆认证(Ex)	《安全指南》(XA)文档中提供了在危险区中使用的仪表和相关安全指南。铭牌上提供参考文档信息。
卫生型认证	<ul style="list-style-type: none"> <li>■ 3A 认证</li> <li>■ EHEDG 认证</li> </ul>
FOUNDATION Fieldbus 认证	<p><b>FOUNDATION Fieldbus 接口</b></p> <p>测量仪表成功通过现场通信组织认证。测量系统满足下列标准的所有要求：</p> <ul style="list-style-type: none"> <li>■ FOUNDATION Fieldbus H1 认证</li> <li>■ 互可操作性测试 (ITK) ， 修订版本号 6.2.0 （可提供仪表认证号）</li> <li>■ 物理层一致性测试</li> <li>■ 仪表可以与其他供应商生产的认证型设备配套使用（互可操作性）</li> </ul>
压力设备指令	<ul style="list-style-type: none"> <li>■ Endress+Hauser 确保铭牌上带 PED/G1/x (x =等级)标识的传感器符合压力设备准则 2014/68/EC 的附录 I 中的“基本安全性要求”。</li> <li>■ 无 PED 标识的仪表基于工程实践经验设计和制造。符合压力设备指令 2014/68/EU 第 4.3 章的要求。应用范围请参考压力设备指令 2014/68/EC 附录 II 的表格 6...9。</li> </ul>
无线认证	<p>欧洲： RED 2014/53/EU</p> <p>美国： CFR Title 47, FCC Part 15.247</p> <p>加拿大： RSS-247 Issue 1</p> <p>日本： Article 2 clause 1 item 19</p> <p> 其他国家通过特殊选型订购。</p>
其他证书	<p><b>CRN 认证</b></p> <p>部分仪表通过 CRN 认证。订购 CRN 认证型设备时，必须选择 CSA 认证型过程连接。</p> <p><b>测试和证书</b></p> <ul style="list-style-type: none"> <li>■ 压力测试，内部程序，检测证书</li> <li>■ EN10204-3.1 材料检测证书，接液部件和第二腔室</li> <li>■ PMI 测试(XRF)，内部程序，接液部件，测试报告</li> <li>■ EN10204-2.1 一致性证书和 EN10204-2.2 测试报告</li> </ul>



其他标准和准则

- EN 60529  
外壳防护等级(IP 代号)
- IEC/EN 60068-2-6  
环境影响: 测试步骤 - Fc 测试: 振动(正弦波)
- IEC/EN 60068-2-31  
环境影响: 测试步骤 - Ec 测试: 操作不当导致冲击, 主要导致对设备的冲击
- EN 61010-1  
测量、控制和实验室使用电气设备的安全要求-常规要求
- IEC/EN 61326  
电磁发射符合 A 类要求。电磁兼容性(EMC 要求)
- NAMUR NE 21  
工业过程和实验室控制设备的电磁兼容性(EMC)
- NAMUR NE 32  
现场电源故障和微处理控制器故障时的数据保留
- NAMUR NE 43  
带模拟量输出信号的数字式变送器故障信号水平标准
- NAMUR NE 53  
带数字式电子插件的现场设备和信号处理设备的操作软件
- NAMUR NE 80  
过程控制设备使用压力设备指令的应用规范
- NAMUR NE 105  
通过现场设备设计软件集成现场总线设备规范
- NAMUR NE 107  
现场型设备的自监控和自诊断
- NAMUR NE 131  
标准应用中现场型设备的要求
- NAMUR NE 132  
科氏力质量流量计
- ETSI EN 300 328  
2.4 GHz 无线电部件的指南
- EN 301489  
电磁兼容性和无线电光谱物质(ERM)

### 16.13 应用软件包

多种不同类型的应用软件包可选, 以提升仪表的功能性。基于安全角度考虑, 或为了满足特定应用条件要求, 需要使用此类应用软件包。

可以随表订购 Endress+Hauser 应用软件包, 也可以日后单独订购。附件的详细订购信息请咨询 Endress+Hauser 当地销售中心, 或登录 Endress+Hauser 公司的产品主页订购: [www.endress.com](http://www.endress.com)。

 应用软件包的详细信息请参考:  
仪表的特殊文档 →  192

诊断功能

应用软件包	说明
扩展 HistoROM	包括扩展功能, 例如: 事件日志, 开启测量值存储单元。 事件日志: 储存容量可扩展, 从 20 条事件日志(基本型)扩展至 100 条事件日志。 数据记录(在线记录以): <ul style="list-style-type: none"> <li>■ 最多可以储存 1000 个测量值。</li> <li>■ 4 个储存模块均可以输出 250 个测量值。用户可以确定或设置记录间隔时间。</li> <li>■ 通过现场显示或调试工具(例如: FieldCare、DeviceCare 或 Web 服务器)可以查看测量值日志。</li> </ul>



## Heartbeat Technology (心跳技术)

应用软件包	说明
心跳验证和监测	<p><b>心跳监测:</b> 向外部监测系统连续提供测量原理特征参数监控数据, 用于预维护或过程分析。此类参数有助于操作员:</p> <ul style="list-style-type: none"> <li>作出结论: 使用此类数据和有关过程影响因素(例如: 腐蚀、磨损、粘附等)在一段时间内对测量性能所产生影响的其他信息。</li> <li>及时安排服务计划</li> <li>监控过程或产品质量, 例如: 气穴</li> </ul> <p><b>心跳验证</b> 满足 DIN ISO 9001:2008 章节 7.6 a 溯源认证要求“监视和测量设备的控制”</p> <ul style="list-style-type: none"> <li>无需中断过程即可对已安装点进行功能测试</li> <li>按需提供溯源验证结果, 包括报告</li> <li>通过现场操作或其他操作界面简单进行测试</li> <li>清晰的测量点评估(通过/失败), 在制造商规格范围内具有较高的测试覆盖率</li> <li>基于操作员风险评估延长标定间隔时间</li> </ul>

## 浓度

应用软件包	说明
浓度测量和特殊密度	<p><b>流体浓度的计算和输出</b> 在许多应用场合中, 密度是关键测量参数, 用于监控品质和控制过程。标准型仪表测量流体密度, 用于系统控制。 “特殊密度”应用软件包在宽密度和温度范围内进行高精度密度测量, 特别适用于变化过程条件的应用场合。</p> <p>使用“浓度测量”应用软件包, 密度测量值用于计算其他过程参数:</p> <ul style="list-style-type: none"> <li>温度补偿后的密度(参考密度)</li> <li>在两相流中, 每种成份的质量百分比(浓度, %)</li> <li>标准应用下的流体浓度的特殊输出单位(°Brix、°Baumé、°API 等)</li> </ul>

## 16.14 附件

 可订购附件信息概述 →  162

## 16.15 补充文档资料

-  包装中的技术资料文档信息查询方式如下:
- W@M Device Viewer: 输入铭牌上的序列号([www.endress.com/deviceviewer](http://www.endress.com/deviceviewer))
  - Endress+Hauser Operations App: 输入铭牌上的序列号, 或扫描铭牌上的二维码(QR 码)。

## 标准文档资料

## 简明操作指南

## 传感器的《简明操作指南》

测量仪表	文档资料代号
Proline Promass P	KA01286D

## 变送器的《简明操作指南》

测量仪表	文档资料代号
Proline 300	KA01229D

## 技术资料

测量仪表	文档资料代号
Promass P 300	TI01276D

### 仪表功能描述

测量仪表	文档资料代号
Promass 300	GP01094D

### 补充文档资料

### 安全指南

内容	文档资料代号
ATEX/IECEX Ex d/Ex de	XA01405D
ATEX/IECEX Ex ec	XA01439D
cCSAus XP	XA01373D
cCSAus Ex d/ Ex de	XA01372D
cCSAus Ex nA	XA01507D
INMETRO Ex d/Ex de	XA01468D
INMETRO Ex ec	XA01470D
NEPSI Ex d/Ex de	XA01469D
NEPSI Ex nA	XA01471D



### 分离型显示与操作单元 DKX001

内容	文档资料代号
ATEX/IECEX Ex i	XA01494D
ATEX/IECEX Ex ec	XA01498D
cCSAus IS	XA01499D
cCSAus Ex nA	XA01513D
INMETRO Ex i	XA01500D
INMETRO Ex ec	XA01501D
NEPSI Ex i	XA01502D
NEPSI Ex nA	XA01503D

### 特殊文档

内容	文档资料代号
压力设备指令	SD01614D
分离型显示与操作单元 DKX001	SD01763D
网页服务器	SD01665D
Heartbeat Technology (心跳技术)	SD01696D
浓度测量	SD01706D

### 安装指南

内容	文档资料代号
备件套件的安装指南	 可订购附件信息概述 →  162



## 索引

## 0 ... 9

475 手操器 ..... 62

## A

AMS 设备管理机 ..... 61

功能 ..... 61

安全 ..... 9

安装 ..... 18

安装尺寸 ..... 20

参见 安装尺寸

安装方向(竖直管道、水平管道) ..... 19

安装工具 ..... 24

安装后检查 ..... 69

安装后检查(检查列表) ..... 26

安装条件

安装尺寸 ..... 20

安装方向 ..... 19

安装位置 ..... 18

传感器伴热 ..... 22

隔热 ..... 20

前后直管段 ..... 20

竖直向下管道 ..... 18

系统压力 ..... 20

振动 ..... 22

安装位置 ..... 18

安装准备 ..... 24

## B

帮助文本

查看 ..... 49

关闭 ..... 49

说明 ..... 49

包装处置 ..... 17

保护参数设定值 ..... 109

报警信号 ..... 170

备件 ..... 160

变送器

旋转外壳 ..... 25

旋转显示单元 ..... 25

标准和准则 ..... 190

表面光洁度 ..... 184

补救措施

查看 ..... 126

关闭 ..... 126

## C

C-Tick 认证 ..... 189

CE 认证 ..... 10, 189

材质 ..... 182

菜单

设置 ..... 71

设置测量仪表 ..... 70

特定设置 ..... 95

诊断 ..... 153

菜单路径(菜单视图) ..... 42

菜单视图

在设置向导中 ..... 42

在子菜单中 ..... 42

参考操作条件 ..... 175

参数

更改 ..... 50

输入数值 ..... 50

参数访问权限

读允许 ..... 51

写允许 ..... 51

参数设定值

电流输出 ..... 79

脉冲/频率/开关量输出 ..... 82

状态输入 ..... 78

参数设置

Analog inputs (子菜单) ..... 76

I/O 设置 (子菜单) ..... 76

Web 服务器 (子菜单) ..... 57

WLAN Settings (子菜单) ..... 102

测量变量 (子菜单) ..... 112

传感器调整 (子菜单) ..... 97

电流输出 (向导) ..... 79

电流输出值 1...n (子菜单) ..... 116

电流输入 ..... 77

电流输入 (向导) ..... 77

电流输入 1...n (子菜单) ..... 115

仿真 (子菜单) ..... 106

非满管检测 (向导) ..... 94

复位访问密码 (子菜单) ..... 106

高级设置 (子菜单) ..... 96

管理员 (子菜单) ..... 106

计算值 (子菜单) ..... 96

继电器输出 ..... 89

继电器输出 1...n (向导) ..... 89

继电器输出 1...n (子菜单) ..... 117

累加器 (子菜单) ..... 114

累加器 1...n (子菜单) ..... 98

累加器操作 (子菜单) ..... 117

零点校正 (子菜单) ..... 97

脉冲/频率/开关量输出 (向导) ..... 82, 83, 88

脉冲/频率/开关量输出 1...n (子菜单) ..... 116

设备信息 (子菜单) ..... 157

设置 (菜单) ..... 71

设置备份 (子菜单) ..... 103

设置访问密码 (向导) ..... 105

输入/输出(I/O)设置 ..... 76

数据日志 (子菜单) ..... 119

系统单位 (子菜单) ..... 71

显示 (向导) ..... 91

显示 (子菜单) ..... 100

小流量切除 (向导) ..... 93

选择介质 (向导) ..... 74

诊断 (菜单) ..... 153

状态输入 (子菜单) ..... 78

状态输入 1...n (子菜单) ..... 115

操作 ..... 112

操作安全	10
操作按键	
参见 操作单元	
操作菜单	
菜单、子菜单	39
结构	39
子菜单和用户角色	40
操作单元	45, 125
操作方式	38
操作显示	41
操作原理	40
测量范围	
液体测量	166
测量和测试设备	159
测量精度	175
测量设备	
安装准备	24
开启	69
测量系统	165
测量仪表	
安装传感器	24
拆除	160
电气连接准备	29
废弃	161
改装	160
结构	12
设置	70
修理	160
测量原理	165
测量值	
参见 过程变量	
测试和证书	189
产品安全	10
储存条件	16
储存温度	16
储存温度范围	179
传感器	
安装	24
传感器伴热	22
错误信息	
参见 诊断信息	
<b>D</b>	
DeviceCare	61
设备描述文件	63
DIP 开关	
参见 写保护开关	
打开写保护	109
到货验收	13
第二腔室	181
电磁兼容性(EMC)	180
电缆入口	
防护等级	36
技术参数	175
电流消耗	174
电气隔离	172
电气连接	
Web 服务器	58
WLAN 接口	59

测量仪表	27
调试工具	
通过 WLAN 接口操作	59
通过服务接口(CDI-RJ45)	58
通过基金会现场总线(FOUNDATION Fieldbus)	
网络	58
防护等级	36
电势平衡	33
电源故障	174
电子模块	12
调节诊断响应	129
调节状态信号	129
调试	69
高级设置	95
设置测量仪表	70
订货号	14, 15
定义访问密码	109, 110
读取测量值	112
读允许	51
<b>E</b>	
Endress+Hauser 服务	
维护	159
修理	160
<b>F</b>	
Field Xpert	
功能	60
Field Xpert SFX350	60
FieldCare	60
创建连接	60
功能	60
设备描述文件	63
用户界面	61
FOUNDATION Fieldbus 认证	189
返回	160
防爆认证(Ex)	189
防护等级	36, 179
访问密码	51
错误输入	51
废弃	160
<b>G</b>	
隔热	20
更换	
仪表部件	160
工具	
安装条件	24
电气连接	27
运输	16
工作场所安全	10
功率消耗	174
功能	
参见 参数	
功能范围	
475 手操器	62
AMS 设备管理机	61
Field Xpert	60
手操器	62

功能检查	69
供电电压	174
固件	
版本号	63
发布日期	63
固件更新历史	158
故障排除	
概述	121
关闭写保护	109
管理仪表设置	103
过程变量	
测量值	166
计算值	166
过程连接	184

**H**

HistoROM	103
后直管段	20
环境条件	
储存温度	179
机械负载	180
抗冲击性	180
抗振性	180
环境温度	
影响	177
环境温度范围	20

**J**

机械负载	180
技术参数, 概述	165
检查	
安装	26
连接	37
收到的货物	13
检查列表	
安装后检查	26
连接后检查	37
键盘锁定	
关闭	51
开启	51
接线端子	175
接线端子分配	29
结构	
操作菜单	39
测量仪表	12
介质温度	
影响	177
介质压力	
影响	178

**K**

开关量输出	169
抗冲击性	180
抗振性	180
扩展订货号	
变送器	14
传感器	15

**L**

累加器	
设置	98
连接	
参见 电气连接	
连接测量仪表	30
连接电缆	27
连接工具	27
连接供电电缆	30
连接后检查(检查列表)	37
连接信号电缆	30
连接准备	29
量程比	166
流向	19, 24

**M**

密度	181
铭牌	
变送器	14
传感器	15

**N**

内部清洗	159
------	-----

**Q**

其他证书	189
气候等级	179
前直管段	20
清洗	
就地清洗(CIP)	159
就地消毒(SIP)	159
内部清洗	159
外部清洗	159

**R**

人员要求	9
认证	189
软件发布	63

**S**

筛选事件日志	155
设备版本信息	63
设备类型 ID	63
设备描述文件	63
设备文档	
补充文档资料	8
设备修订版本号	63
设定值	
传感器调整	97
电流输出	79
仿真	106
管理	105
管理仪表设置	103
介质	74
开关量输出	88
累加器	98
脉冲/频率/开关量输出	82, 83
设备复位	157
系统单位	71

重启设备	157
状态输入	78
设计准则	
重复性	178
最大测量误差	178
设置	
WLAN	102
操作语言	69
电流输入	77
非满管检测	94
复位累加器	117
高级显示设置	100
继电器输出	89
累加器复位	117
脉冲输出	82
模拟量输入	76
设备位号	71
使测量仪表适应过程条件	117
输入/输出(I/O)设置	76
现场显示单元	91
小流量切除	93
设置操作语言	69
生产日期	14, 15
使用测量仪表	
参见 指定用途	
错误使用	9
临界工况	9
事件历史	154
事件列表	154
识别测量仪表	13
手操器	
功能	62
输出	168
输出信号	168
输入	166
输入符	44
垂直向下管道	18
数字编辑器	44
<b>T</b>	
特殊连接指南	34
提示工具	
参见 帮助文本	
图标	
菜单	43
参数	43
测量变量	41
测量通道号	41
设置向导	43
锁定	41
通信	41
现场显示单元的状态区	41
修正	44
在文本编辑器和数字编辑器中	44
诊断	41
状态信号	41
子菜单	43
推荐测量范围	181

**W**

W@M	159, 160
W@M 设备浏览器	13, 160
WLAN 设置	102
外部清洗	159
维护任务	159
卫生型认证	189
温度范围	
储存温度	16
介质温度	180
显示单元的环境温度范围	185
文本编辑器	44
文本菜单	
查看	46
关闭	46
说明	46
文档功能	6
文档信息	6
文档资料	
功能	6
信息图标	6
无线认证	189

**X**

系统集成	63
系统设计	
参见 测量仪表的设计	
测量系统	165
系统压力	20
显示	
参见 现场显示单元	
显示区	
操作显示	41
在菜单视图中	43
显示数据日志	119
显示与操作单元 DKX001	185
显示值	
锁定状态	112
现场显示	
参见 操作显示	
现场显示单元	185
编辑视图	44
菜单视图	42
参见 报警状态下	
参见 诊断信息	
限流值	181
响应时间	177
向导	
电流输出	79
电流输入	77
非满管检测	94
继电器输出 1...n	89
脉冲/频率/开关量输出	82, 83, 88
设置访问密码	105
显示	91
小流量切除	93
选择介质	74
小流量切除	172

- 写保护
    - 通过访问密码 ..... 109
    - 通过块操作设置 ..... 111
    - 通过写保护开关 ..... 110
  - 写保护开关 ..... 110
  - 写允许 ..... 51
  - 性能参数 ..... 175
  - 修理 ..... 160
    - 说明 ..... 160
  - 序列号 ..... 14, 15
  - 旋转变送器外壳 ..... 25
  - 旋转电子腔外壳
    - 参见 旋转变送器外壳
  - 旋转显示单元 ..... 25
  - 循环数据传输 ..... 63
- Y**
- 压力-温度曲线 ..... 181
  - 压力设备指令 ..... 189
  - 压损 ..... 181
  - 一致性声明 ..... 10
  - 仪表部件 ..... 12
  - 仪表名称
    - 变送器 ..... 14
    - 传感器 ..... 15
  - 仪表锁定, 状态 ..... 112
  - 仪表维修 ..... 160
  - 应用 ..... 165
  - 应用范围
    - 其他风险 ..... 9
  - 应用软件包 ..... 190
  - 影响
    - 环境温度 ..... 177
    - 介质温度 ..... 177
    - 介质压力 ..... 178
  - 硬件写保护 ..... 110
  - 用户角色 ..... 40
  - 用户界面
    - 当前诊断事件 ..... 153
    - 上一个诊断事件 ..... 153
  - 语言, 操作选项 ..... 185
  - 远程操作 ..... 186
  - 运输测量仪表 ..... 16
- Z**
- 在线记录仪 ..... 119
  - 诊断
    - 图标 ..... 124
  - 诊断列表 ..... 154
  - 诊断响应
    - 说明 ..... 124
    - 图标 ..... 124
  - 诊断信息 ..... 124
    - DeviceCare ..... 127
    - FieldCare ..... 127
    - Web 浏览器 ..... 126
    - 补救措施 ..... 133
    - 发光二极管 ..... 122
    - 概述 ..... 133
  - 设计, 说明 ..... 125, 128
    - 现场显示单元 ..... 124
  - 诊断转换块 ..... 154
  - 振动 ..... 22
  - 证书 ..... 189
  - 直接访问 ..... 48
  - 直接访问密码 ..... 43
  - 指定用途 ..... 9
  - 制造商 ID ..... 63
  - 重复性 ..... 176
  - 重量
    - 公制单位 (SI) ..... 182
    - 英制单位 (US) ..... 182
    - 运输(说明) ..... 16
  - 重新标定 ..... 159
  - 主要电子模块 ..... 12
  - 注册商标 ..... 8
  - 状态区
    - 操作显示 ..... 41
    - 在菜单视图中 ..... 43
  - 状态信号 ..... 124, 127
  - 子菜单
    - Analog inputs ..... 76
    - I/O 设置 ..... 76
    - Web 服务器 ..... 57
    - WLAN Settings ..... 102
    - 测量变量 ..... 112
    - 测量值 ..... 112
    - 传感器调整 ..... 97
    - 电流输出值 1...n ..... 116
    - 电流输入 1...n ..... 115
    - 仿真 ..... 106
    - 复位访问密码 ..... 106
    - 概述 ..... 40
    - 高级设置 ..... 95, 96
    - 管理员 ..... 105, 106
    - 过程变量 ..... 96
    - 计算值 ..... 96
    - 继电器输出 1...n ..... 117
    - 累加器 ..... 114
    - 累加器 1...n ..... 98
    - 累加器操作 ..... 117
    - 零点校正 ..... 97
    - 脉冲/频率/开关量输出 1...n ..... 116
    - 设备信息 ..... 157
    - 设置备份 ..... 103
    - 事件列表 ..... 154
    - 输出值 ..... 115
    - 输入值 ..... 114
    - 数据日志 ..... 119
    - 系统单位 ..... 71
    - 显示 ..... 100
    - 状态输入 ..... 78
    - 状态输入 1...n ..... 115
  - 最大测量误差 ..... 175

[www.addresses.endress.com](http://www.addresses.endress.com)

---