

操作手册

Micropilot NMR81

雷达液位计





A0023555

目录

1	文档信息	4	9.7	保护设置, 防止未经授权的访问	81
1.1	文档功能	4	10	操作	82
1.2	信息图标	4	10.1	读取设备锁定状态	82
1.3	文档资料	6	10.2	读取测量值	82
1.4	注册商标	6	11	诊断和故障排除	83
2	基本安全指南	7	11.1	常规故障排除	83
2.1	人员要求	7	11.2	现场显示单元上的诊断信息	84
2.2	指定用途	7	11.3	FieldCare 中的诊断信息	87
2.3	工作场所安全	7	11.4	诊断信息概述	89
2.4	操作安全	7	11.5	诊断列表	94
2.5	产品安全	8	11.6	复位测量设备	94
3	产品描述	9	11.7	设备信息	94
3.1	产品设计	9	11.8	固件更新历史	94
4	到货验收和产品标识	10	12	维护	95
4.1	到货验收	10	12.1	维护任务	95
4.2	产品标识	10	12.2	Endress+Hauser 服务	95
4.3	储存和运输	12	13	维修	96
5	安装	13	13.1	维修概述	96
5.1	安装条件	13	13.2	备件	97
5.2	安装后检查	17	13.3	Endress+Hauser 服务	97
6	电气连接	18	13.4	返厂	97
6.1	接线端子分配	18	13.5	处置	97
6.2	接线要求	39	14	附件	98
6.3	保证防护等级	40	14.1	设备专用附件	98
6.4	连接后检查	40	14.2	通信专用附件	100
7	可操作性	41	14.3	服务专用附件	100
7.1	操作方式概览	41	14.4	系统产品	101
7.2	操作菜单的结构和功能	42	15	操作菜单	102
7.3	通过现场或分离型显示单元和操作模块访问 操作菜单	42	15.1	操作菜单概述	102
7.4	通过服务接口和 FieldCare 访问操作菜单	54	15.2	“操作”菜单	111
7.5	通过 Tankvision 储罐扫描仪 NXA820 和 FieldCare 访问操作菜单	54	15.3	“设置”菜单	120
8	系统集成	57	15.4	“诊断”菜单	236
8.1	设备描述文件 (DTM) 概述	57	索引	248	
9	调试	58			
9.1	罐体测量术语	58			
9.2	初始设置	58			
9.3	设置测量设备	60			
9.4	雷达液位测量应用组态设置	61			
9.5	高级设置	81			
9.6	仿真	81			

1 文档信息

1.1 文档功能

文档中包含仪表生命周期各个阶段内所需的所有信息：从产品标识、到货验收和储存，至安装、电气连接、操作和调试，以及故障排除、维护和废弃。

1.2 信息图标

1.2.1 安全图标



危险

危险状况警示图标。疏忽会导致人员严重或致命伤害。



警告

危险状况警示图标。疏忽可能导致人员严重或致命伤害。



小心

危险状况警示图标。疏忽可能导致人员轻微或中等伤害。



注意

操作和其他影响提示信息图标。不会导致人员伤害。

1.2.2 电气图标



交流电



直流电和交流电



直流电



接地连接

从操作员的视角而言，表示通过接地系统可靠接地的接地端。

⊕ 保护性接地 (PE)

建立任何其他连接之前，必须确保接地端已经可靠接地。

设备内外部均有接地端：

- 内部接地端：保护接地端已连接至电源。
- 外部接地端：设备已连接至工厂接地系统。

1.2.3 工具图标



十字螺丝刀



一字螺丝刀



梅花头螺丝刀



内六角扳手



开口扳手

1.2.4 特定信息图标

**允许**

允许的操作、过程或动作

**推荐**

推荐的操作、过程或动作

**禁止**

禁止的操作、过程或动作

**提示**

附加信息



参见文档



参考图



提示信息或重要分步操作

1、2、3

操作步骤



操作结果



外观检查



通过调试软件操作



写保护参数

1、2、3 ...

部件号

A、B、C ...

视图

**安全指南**

遵守相关《操作手册》中的安全指南

**连接电缆的耐温能力**

连接电缆的最低耐温值

1.3 文档资料

在 Endress+Hauser 网站的下载区中下载下列文档资料：www.endress.com/downloads



配套技术文档资料的查询方式如下：

- 在 W@M 设备浏览器 (www.endress.com/deviceviewer) 中：输入铭牌上的序列号
- 在 Endress+Hauser Operations App 中：输入铭牌上的序列号，或扫描铭牌上的二维码 (QR 码)

1.3.1 《技术资料》 (TI)

设计规划指南

文档包含设备的所有技术参数、附件和可以随设备一起订购的其他产品的简要说明。

1.3.2 《简明操作指南》 (KA)

引导用户快速获取首个测量值

文档包含所有必要信息，从到货验收到初始调试。

1.3.3 《操作手册》 (BA)

文档包含设备生命周期内各个阶段所需的所有信息：从产品标识、到货验收和储存，至安装、电气连接、操作和调试，以及故障排除、维护和处置。

还提供操作菜单中各个功能参数的详细说明（专家菜单除外）。适用对象是在设备整个生命周期内执行操作和特定仪表设置的人员。

1.3.4 《仪表功能描述》 (GP)

文档中包含操作菜单第 2 部分（专家菜单）中各个功能参数的详细说明。包含所有设备参数，输入指定密码后均可直接访问功能参数。适用对象是在设备整个生命周期内执行操作和特定仪表设置的人员。

1.3.5 《安全指南》 (XA)

防爆型设备都有配套《安全指南》 (XA)。防爆手册是《操作手册》的组成部分。



设备铭牌上标识有配套《安全指南》 (XA) 的文档资料代号。

1.3.6 安装指南 (EA)

安装指南用于使用相同类型的功能设备替换故障设备。

1.4 注册商标

Modbus®

施耐德工业自动化有限公司的注册商标

2 基本安全指南

2.1 人员要求

执行安装、调试、诊断和维护操作的人员必须符合下列要求:

- ▶ 经培训的合格专业人员必须具有执行特定功能和任务的资质。
- ▶ 经工厂厂方/操作员授权。
- ▶ 熟悉联邦/国家法规。
- ▶ 开始操作前, 专业人员必须事先阅读并理解《操作手册》、补充文档和证书中(取决于实际应用)的各项规定。
- ▶ 遵守操作指南和基本条件要求。

操作人员必须符合下列要求:

- ▶ 经工厂厂方/操作员针对任务要求的指导和授权。
- ▶ 遵守手册中的指南。

2.2 指定用途

应用和被测介质

本《操作手册》中介绍的测量设备用于连续非接触式液位测量。设备必须安装在密闭金属罐或钢筋混凝土罐中, 或采用类似衰减材料的密闭结构中使用。操作对人类和动物完全无害。

取决于实际订购型号, 测量设备还可以测量易爆、易燃、有毒和氧化介质。

在防爆危险区中、卫生型应用场合中或过程压力导致使用风险增大的应用场合中使用的测量设备的铭牌上有相应的标识。

为了保证测量设备能够始终正常工作:

- ▶ 仅当完全符合铭牌参数, 以及《操作手册》和补充文档资料中列举的常规操作条件要求时才能使用测量设备。
- ▶ 参照铭牌, 检查并确认订购的设备是否允许在防爆危险区中使用(例如防爆保护、压力容器安全)。
- ▶ 仅当测量设备的接液部件材质完全能够耐受介质腐蚀时, 方允许使用。
- ▶ 在非常温条件下使用的测量设备必须完全符合相应设备文档资料中规定的相关基本使用要求。
- ▶ 始终采取测量设备防腐保护措施。
- ▶ 遵守《技术资料》中列举的限定值。

由于不当使用或用于非指定用途而导致的损坏, 制造商不承担任何责任。

其他风险

在使用过程中, 传感器表面温度可能接近被测介质温度。

存在过热表面导致烫伤的危险!

- ▶ 在高温工况中: 确保已采取防护措施避免发生接触性烫伤。

2.3 工作场所安全

操作设备时:

- ▶ 遵守联邦/国家法规, 穿戴人员防护装置。

2.4 操作安全

存在人员受伤的风险!

- ▶ 只有完全满足技术规范且无错误和故障时才能操作设备。
- ▶ 操作员有责任确保在无干扰条件下操作设备。

改装设备

如果未经授权，禁止改装设备，改装会导致不可预见的危险。

- ▶ 如需改动，请咨询 Endress+Hauser 当地销售中心。

维修

必须始终确保设备的操作安全性和测量可靠性：

- ▶ 仅进行明确允许的设备修理。
- ▶ 遵守联邦/国家法规中的电子设备修理准则。
- ▶ 仅允许使用制造商的原装备件和附件。

危险区

在危险区中使用设备时（例如防爆要求），应避免人员受伤或设备损坏危险：

- ▶ 参照铭牌检查并确认所订购的设备是否允许在危险区中使用。
- ▶ 遵守单独成册的补充文档资料中列举的规格参数要求，补充文档资料是《操作手册》的组成部分。

2.5 产品安全

测量设备基于工程实践经验设计，符合最严格的安全要求。通过出厂测试，可以安全工作。设备满足常规安全标准和法规要求。

注意

在潮湿环境中打开设备后，防护等级不再有效。

- ▶ 如果在潮湿环境中打开设备，铭牌上标识的防护等级不再有效，这可能会影响设备的安全运行。

2.5.1 CE 标志

测量系统符合适用欧盟指令的法律要求。详细信息参见相应 EU 符合性声明和适用标准。

制造商确保贴有 CE 标志的设备均成功通过了所需测试。

2.5.2 EAC 符合性声明

测量系统符合 EAC 准则的法律要求。详细信息参见相应 EAC 符合性声明和适用标准。

制造商确保贴有 EAC 标志的设备均成功通过了所需测试。

3 产品描述

3.1 产品设计

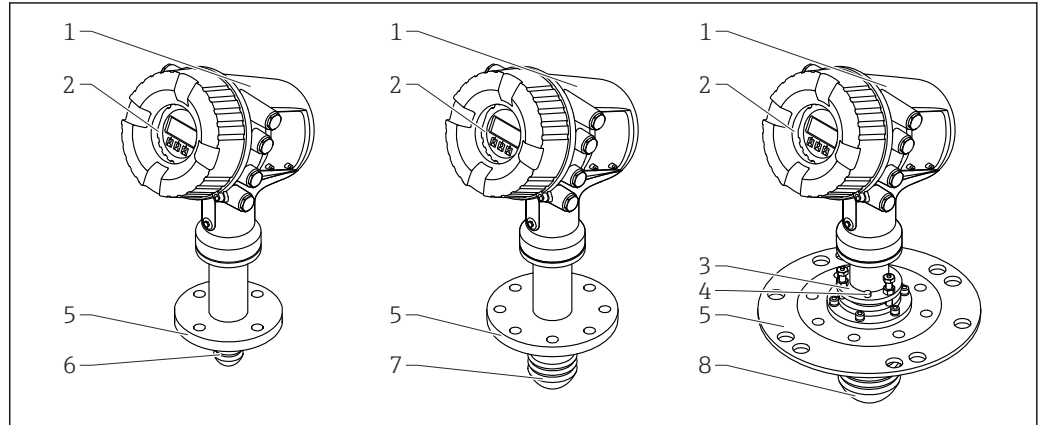

A0027765

图 1 Micropilot NMR81 的结构示意图

- 1 电子模块外壳
- 2 显示与操作单元 (操作时无需打开外壳盖)
- 3 100 mm (4 in)天线的角度调节装置
- 4 水平仪 (确保天线安装位置正确)
- 5 过程连接 (法兰)
- 6 天线口径 50 mm (2 in)
- 7 天线口径 80 mm (3 in)
- 8 天线口径 100 mm (4 in)

4 到货验收和产品标识

4.1 到货验收

到货后需要进行下列检查：

- 供货清单和产品标签上的订货号是否一致？
- 物品是否完好无损？
- 铭牌所列信息是否与供货清单上的订购信息一致？
- 如需要（参见铭牌）：是否提供《安全指南》手册（XA）？



如果不满足任一上述条件，请咨询 Endress+Hauser 当地销售中心。

4.2 产品标识

通过以下方式识别测量设备：

- 铭牌规格参数
- 扩展订货号，标识供货清单上的设备选项
- 在 W@M 设备浏览器 (www.endress.com/deviceviewer) 中：输入铭牌上的序列号
- 在 Endress+Hauser Operations App 中：输入铭牌上的序列号，或扫描铭牌上的二维码（QR 码）



配套技术文档资料的查询方式如下：

- 在 W@M 设备浏览器 (www.endress.com/deviceviewer) 中：输入铭牌上的序列号
- 在 Endress+Hauser Operations App 中：输入铭牌上的序列号，或扫描铭牌上的二维码（QR 码）

4.2.1 铭牌

The diagram shows a nameplate with the following fields and labels:

- 1: Manufacturer address
- 2: Device name
- 3: Order code
- 4: Serial number
- 5: Extended order code
- 6: Supply voltage
- 7: Maximum process pressure
- 8: Maximum process temperature
- 9: Allowable ambient temperature (T_a)
- 10: Cable temperature
- 11: Threaded cable inlet
- 12: Process liquid component material
- 13: Not used
- 14: Firmware version
- 15: Device revision
- 16: Measurement certificate number
- 17: User-defined parameter
- 18: Ambient temperature range
- 19: CE, C-tick certification
- 20: Additional information for device version
- 21: Protection class
- 22: Certification symbol
- 23: Explosion parameters
- 24: Standard certification information
- 25: Accompanying safety guide (XA)
- 26: Production date
- 27: RoHS certification
- 28: QR code for Endress+Hauser Operations App

A0027791

图 2 铭牌

- 1 制造商地址
- 2 设备名称
- 3 订货号
- 4 序列号
- 5 扩展订货号
- 6 供电电压
- 7 最大过程压力
- 8 最高过程温度
- 9 允许环境温度 (T_a)
- 10 电缆耐温值
- 11 螺纹电缆入口
- 12 过程接液部件材质
- 13 未使用
- 14 固件版本号
- 15 设备修订版本号
- 16 计量认证证书号
- 17 用户自定义参数
- 18 环境温度范围
- 19 CE 认证、C-tick 认证
- 20 设备版本号的附加信息
- 21 防护等级
- 22 认证图标
- 23 防爆参数
- 24 常规认证信息
- 25 配套《安全指南》(XA)
- 26 生产日期
- 27 RoHS 认证
- 28 二维码，适用于 Endress+Hauser Operations App

4.2.2 制造商地址

Endress+Hauser SE+Co. KG
 Hauptstraße 1
 79689 Maulburg, Germany
 产地：参见铭牌。

4.3 储存和运输

4.3.1 储存条件

- 储存温度: -50 ... +80 °C (-58 ... +176 °F)
- 使用原包装储存

4.3.2 运输



外壳或天线可能受损或断裂。

存在人员受伤的风险

- ▶ 使用原包装将测量设备运输至测量点，或搬动至过程连接处。
- ▶ 禁止将起吊设备（吊绳、吊环等）固定在外壳上或天线上，应固定在过程连接上。注意设备重心，避免意外倾倒。
- ▶ 设备重量超过 18 kg (39.6 lb)时，遵照安全指南进行搬运操作（IEC 61010）。

5 安装

5.1 安装条件

5.1.1 安装位置

常规条件

- 请勿安装在罐体中央。
- 请勿安装在进料口上方。
- 在信号波束范围内避免安装任何装置（例如限位开关、温度传感器等）。

发射角度



图 3 波束角 α 、距离 D 和波束直径 W 的相互关系。距离 A 是距离罐壁（或其他设备）的最小距离。距离 A 为波束直径 W 的一半

波束角 α 定义为雷达波能量密度达到其最大值的一半时（3dB 宽度）的角度。微波会发射至信号波束范围之外，且可以被干扰物反射。

波束直径 W 取决于波束角 α 和测量范围 D ：

NMR81			
S^1	50 mm (2 in)	80 mm (3 in)	100 mm (4 in)
α^2	7°	4°	3°
D^3	W^4		
5 m (16 ft)	0.61 m (2 ft)	0.35 m (1.1 ft)	0.26 m (0.9 ft)
10 m (33 ft)	1.22 m (4 ft)	0.7 m (2.3 ft)	0.52 m (1.7 ft)
15 m (49 ft)	1.83 m (6 ft)	1.05 m (3.4 ft)	0.79 m (2.6 ft)
20 m (66 ft)	2.44 m (8 ft)	1.4 m (4.6 ft)	1.05 m (3.4 ft)
25 m (82 ft)	3.05 m (10 ft)	1.74 m (5.7 ft)	1.31 m (4.3 ft)
30 m (98 ft)	3.66 m (12 ft)	2.09 m (6.9 ft)	1.57 m (5.2 ft)

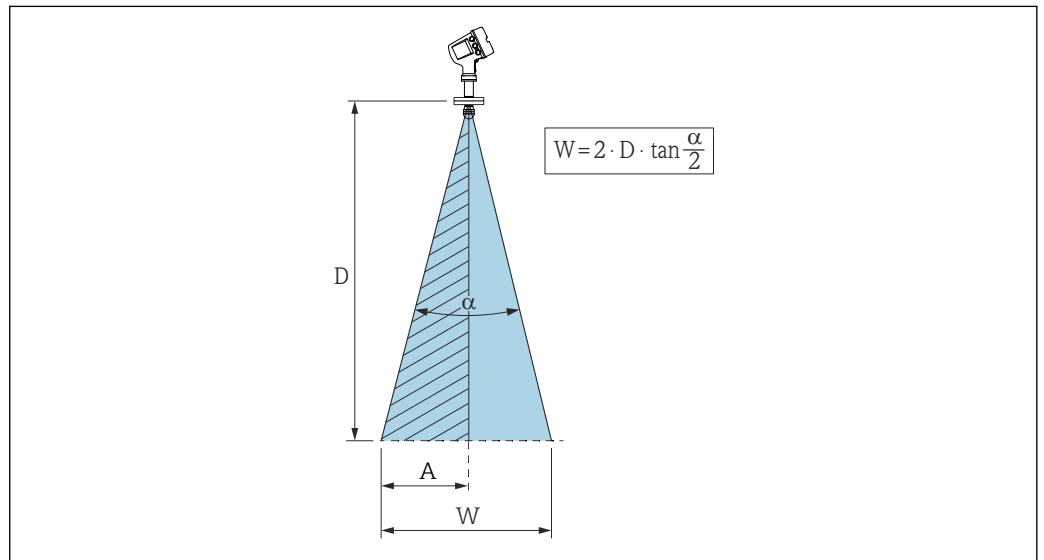
- 1) 天线口径
- 2) 波束角
- 3) 测量范围
- 4) 波束直径

距离罐壁或其他设备的最小距离 (A)

NMR81			
S ¹⁾	50 mm (2 in)	80 mm (3 in)	100 mm (4 in)
α ²⁾	7°	4°	3°
D ³⁾	A ⁴⁾		
5 m (16 ft)	0.31 m (1 ft)	0.17 m (0.6 ft)	0.13 m (0.4 ft)
10 m (33 ft)	0.61 m (2 ft)	0.35 m (1.1 ft)	0.26 m (0.9 ft)
15 m (49 ft)	0.92 m (3 ft)	0.52 m (1.7 ft)	0.39 m (1.3 ft)
20 m (66 ft)	1.22 m (4 ft)	0.7 m (2.3 ft)	0.52 m (1.7 ft)
25 m (82 ft)	1.53 m (5 ft)	0.87 m (2.9 ft)	0.65 m (2.1 ft)
30 m (98 ft)	1.83 m (6 ft)	1.05 m (3.4 ft)	0.79 m (2.6 ft)

- 1) 天线口径
- 2) 波束角
- 3) 测量范围
- 4) 最小距离

5.1.2 安装短管

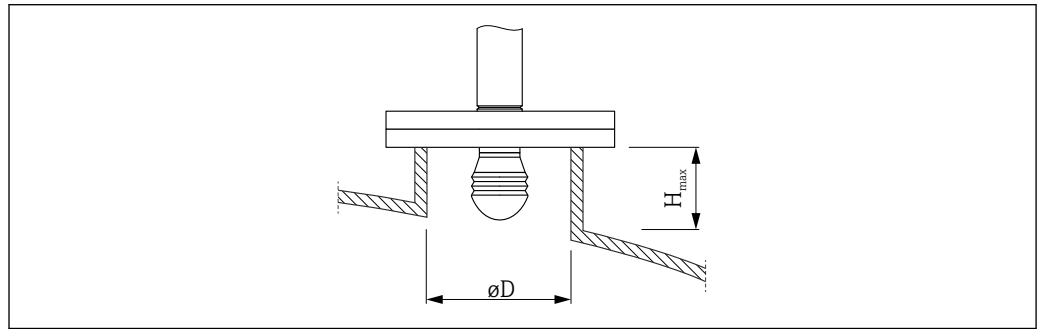

A0032956

- ØD 安装短管内径
- H_{max} 安装短管最大长度

ØD ¹⁾	M (H _{max}) ²⁾		
	50 mm (2 in) ³⁾	80 mm (3 in) ⁴⁾	100 mm (4 in) ⁵⁾
> 45 mm (1.77 in); ≤ 75 mm (2.95 in)	600 mm (24 in)	-	-
> 75 mm (2.95 in); ≤ 95 mm (3.74 in)	1000 mm (40 in)	1700 mm (68 in)	-
> 95 mm (3.74 in); ≤ 150 mm (5.91 in)	1250 mm (50 in)	2150 mm (86 in)	2850 mm (114 in)
> 150 mm (5.91 in)	1850 mm (74 in)	3200 mm (128 in)	4300 mm (172 in)

- 1) 安装短管内径
- 2) 安装短管最大长度 (H_{max})。如果安装短管较长，测量性能可能会有所下降。
- 3) 产品结构订购选项 100: 天线 AB
- 4) 产品结构订购选项 100: 天线 AC
- 5) 产品结构订购选项 100: 天线 AD

5.1.3 垂直安装 50 mm (2") 和 80 mm (3") 天线

为了实现最高测量精度，天线必须垂直于介质表面安装。通过可调密封圈调节天线的安装位置。

可调角度密封圈



图 4 可调角度密封圈用于调节天线位置，角度调节范围为±8°

A0027787

P ¹⁾	620 ²⁾		
	PS	PT	PU
OC ³⁾	71285499	71285501	71285503
C ⁴⁾	DN50 PN10-40 ASME 2" 150lbs JIS 50A 10K	DN80 PM10-40	ASME 3" 150lbs JIS 80A 10K
L ⁵⁾	100 mm (3.9 in)	100 mm (3.9 in)	100 mm (3.9 in)
S ⁶⁾	M14	M14	M14
M ⁷⁾	FKM	FKM	FKM
P ⁸⁾	-0.1 ... +0.1 bar (-1.45 ... +1.45 psi)		
T ⁹⁾	-40 ... +80 °C (-40 ... +176 °F)		
ØD	105 mm (4.13 in)	142 mm (5.59 in)	133 mm (5.24 in)
Ød	60 mm (2.36 in)	89 mm (3.5 in)	89 mm (3.5 in)
h	16.5 mm (0.65 in)	22 mm (0.87 in)	22 mm (0.87 in)

P ¹⁾	620 ²⁾		
	PS	PT	PU
h _{min}	9 mm (0.35 in)	14 mm (0.55 in)	14 mm (0.55 in)
h _{max}	24 mm (0.95 in)	30 mm (1.18 in)	30 mm (1.18 in)

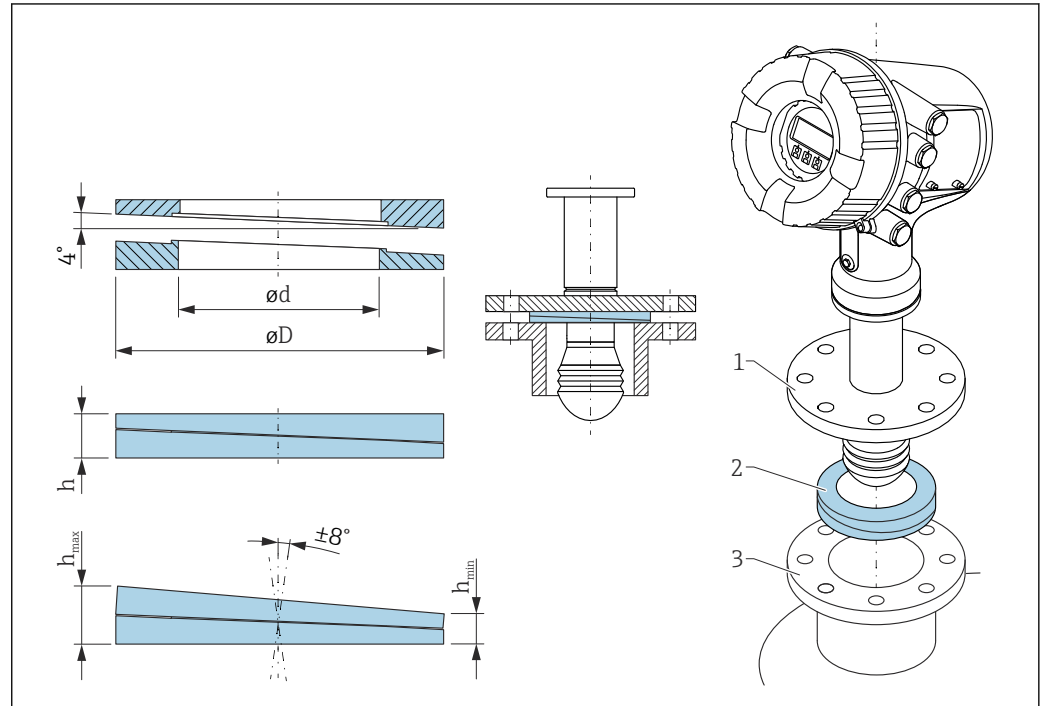
- 1) 性质
- 2) 订购选项 620 “随箱附件”。使用此订购选项，设备随附可调密封圈。
- 3) 单独订购可调密封圈时，必须使用此订货号。
- 4) 兼容
- 5) 螺钉长度
- 6) 螺钉尺寸
- 7) 材质
- 8) 过程压力
- 9) 过程温度

5.1.4 竖直安装 100 mm (4") 天线

为了实现最高测量精度，天线必须垂直于介质表面安装。始终使用天线角度调节装置安装 100 mm (4") 天线。天线角度调节装置自带水平仪，标识正确的安装位置。



图 5 100 mm (4") 天线的天线角度调节装置

- 1 水平仪标识正确的安装位置
- α 角度调节范围；α_{max} = 25°

5.2 安装后检查

<input type="radio"/>	设备是否完好无损（外观检查）？
<input type="radio"/>	设备是否符合测量点技术规范？ 例如： <ul style="list-style-type: none">▪ 过程温度▪ 过程压力（参见《技术资料》中的“材料负载曲线”）▪ 环境温度范围▪ 测量范围
<input type="radio"/>	测量点位号和标签是否正确（外观检查）？
<input type="radio"/>	是否采取充足的设备防护措施，避免直接日晒雨淋？

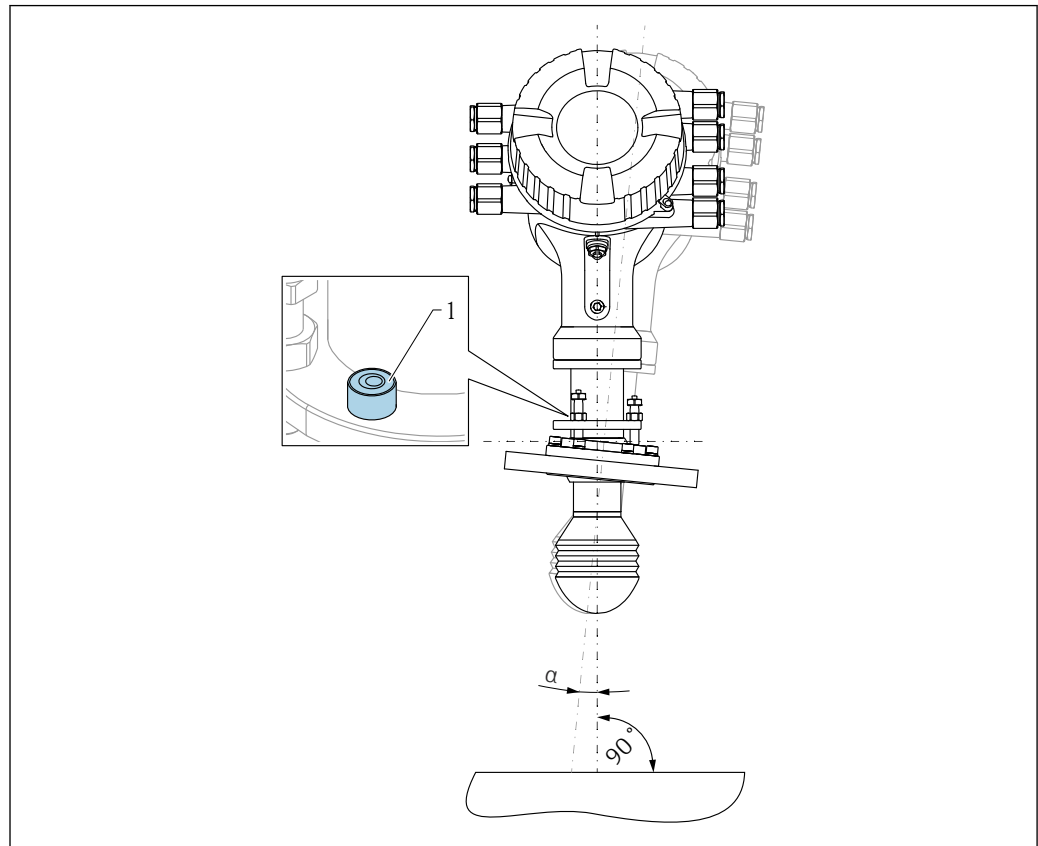
6 电气连接

6.1 接线端子分配

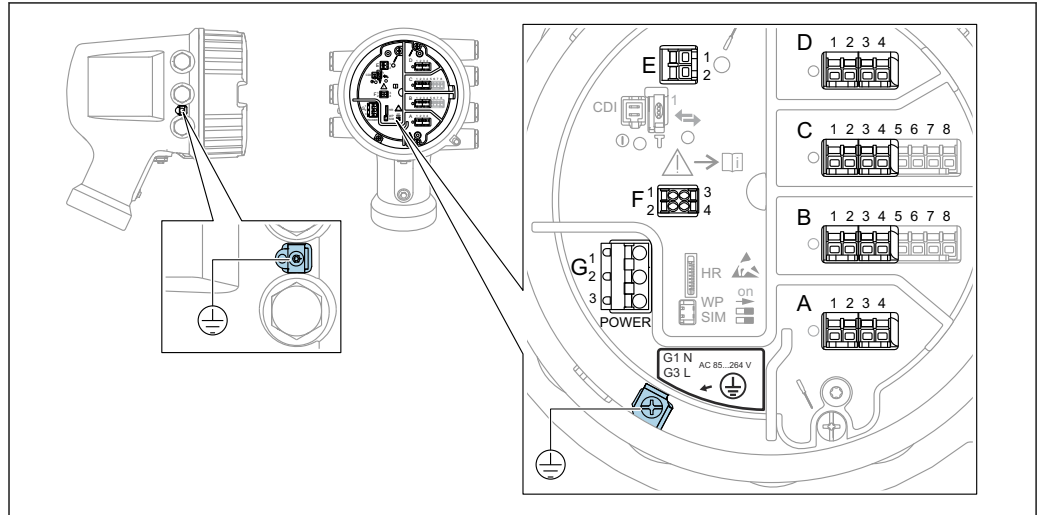

A0026372

图 6 端子接线腔（典型实例）和接地端子示意图

接线区 A/B/C/D（输入/输出模块插槽）

模块：取决于订货号，最多安装四个输入/输出模块

- 带四个接线端子的模块可以安装在任意插槽中。
- 带八个接线端子的模块可以安装在插槽 B 或 C 中。

i 模块的实际安装插槽与设备具体型号相关 → 21。

接线区 E

模块：HART Ex i/IS 接口

- E1: H+
- E2: H-

接线区 F

分离型显示单元

- F1: V_{CC}（连接分离型显示单元的接线端子 81）
- F2: 信号 B（连接分离型显示单元的接线端子 84）
- F3: 信号 A（连接分离型显示单元的接线端子 83）
- F4: 接地（连接分离型显示单元的接线端子 82）

接线区 G（适用高压交流电源和低压交流电源）

- G1: N
- G2: 未连接
- G3: L

接线区 G（适用低压直流电源）

- G1: L-
- G2: 未连接
- G3: L+

接线区：保护性接地

模块：保护性接地接头（M4 螺钉）



A0018339

图 7 接线区：保护性接地

6.1.1 电源

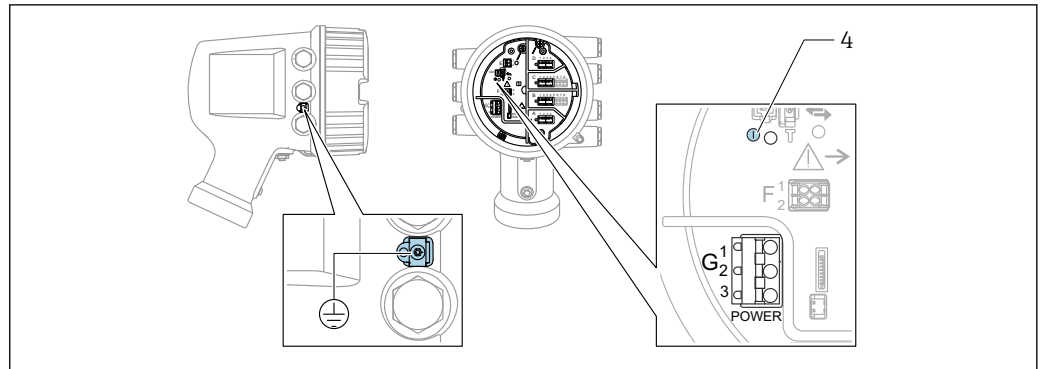

A0033413

- G1 N
- G2 未连接
- G3 L
- 4 绿色 LED 指示灯: 标识电源

 铭牌上标识有供电电压。

供电电压

高压交流电源:

工作数值:

$$100 \dots 240 \text{ V}_{\text{AC}} (-15\% + 10\%) = 85 \dots 264 \text{ V}_{\text{AC}}, 50/60 \text{ Hz}$$

低压交流电源:

工作数值:

$$65 \text{ V}_{\text{AC}} (-20\% + 15\%) = 52 \dots 75 \text{ V}_{\text{AC}}, 50/60 \text{ Hz}$$

低压直流电源:

工作数值:

$$24 \dots 55 \text{ V}_{\text{DC}} (-20\% + 15\%) = 19 \dots 64 \text{ V}_{\text{DC}}$$

功率消耗

最大功率与单元配置相关。该值显示最大视在功率，请相应地选择适用的电缆。实际消耗的有效功率为 12 W。

高压交流电源:

28.8 VA

低压交流电源:

21.6 VA

低压直流电源:

13.4 W

6.1.2 分离型显示与操作单元 DKX001

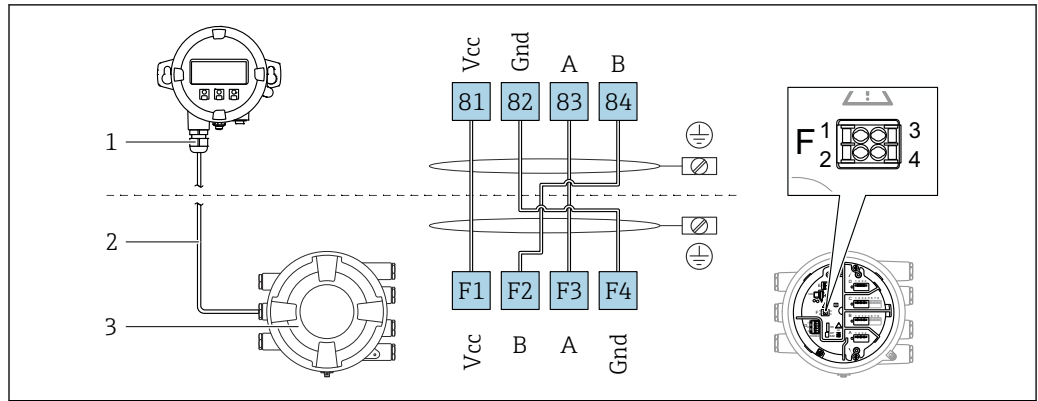

A0037025

图 8 分离型显示单元与操作单元 DKX001 连接至雷达液位测量设备 (NMR8x、NMS8x 或 NRF8x)

- 1 分离型显示与操作单元
- 2 连接电缆
- 3 雷达液位测量设备 (NMR8x、NMS8x 或 NRF8x)

i 分离型显示与操作单元 DKX001 可以作为附件订购。详细信息参见 SD01763D。

- i** 测量值在 DKX001 和现场显示与操作单元上同时显示。
- 不能同时访问两个模块上的操作菜单。如果在其中一个模块中输入操作菜单，另一个模块将自动锁定。关闭第一个模块的菜单后才能解除锁定 (返回测量值显示)。

6.1.3 HART Ex i/IS 接口

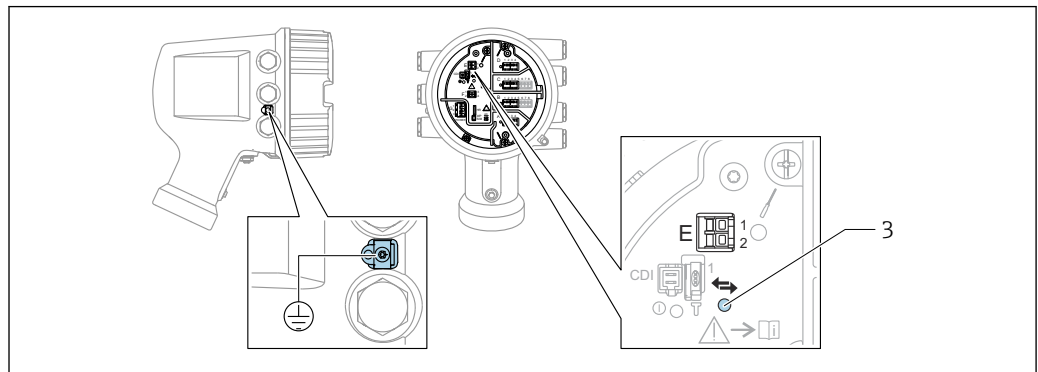

A0033414

- E1 H+
- E2 H-
- 3 橙色 LED 指示灯: 标识数据通信

i 接口始终用作 HART 主站, 连接 HART 从变送器。模拟量输入/输出模块可以设置为 HART 主站或从站 → 34 → 36。

6.1.4 输入/输出模块的安装插槽

端子接线腔中有四个输入/输出模块安装插槽（A、B、C和D）。取决于设备型号（订购选项 040、050 和 060），上述插槽中可以安装不同的输入/输出模块。下表中列举了特定设备型号的插槽中安装的模块。

 显示单元后盖粘贴有设备插槽分配标签。

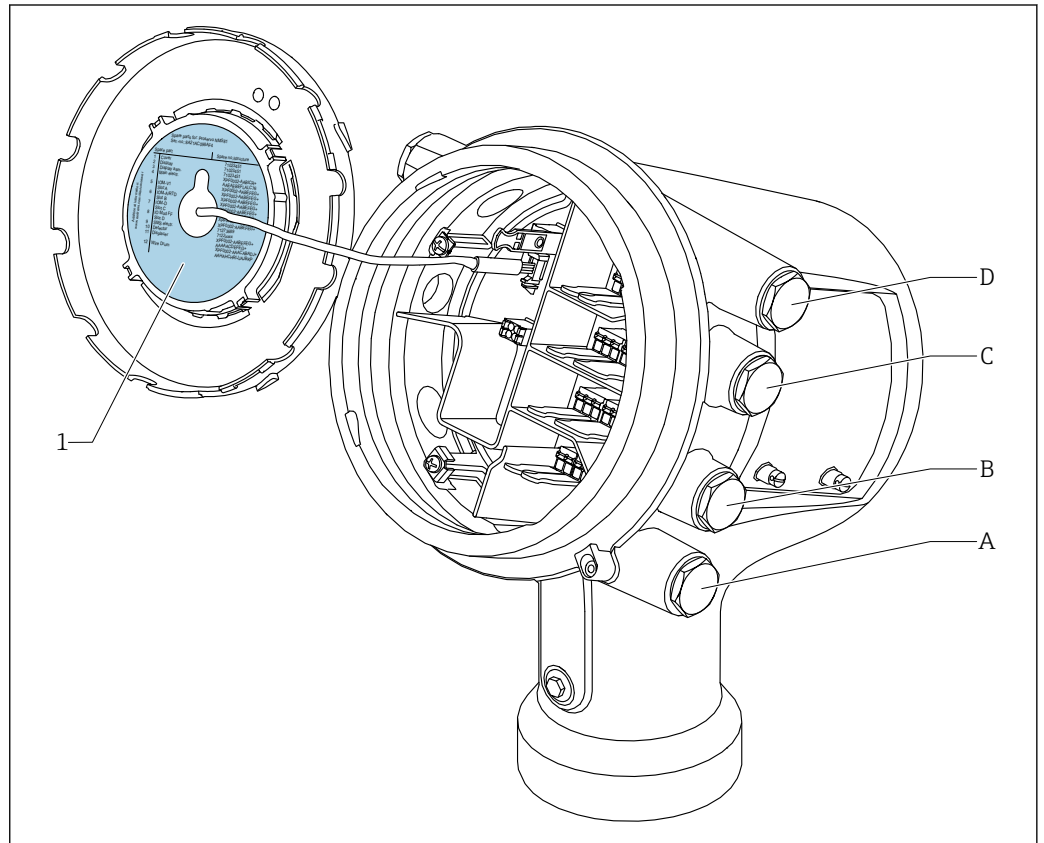

A0030070

- 1 插槽 A...D 中安装模块的显示标签
- A 插槽 A 的电缆入口
- B 插槽 B 的电缆入口
- C 插槽 C 的电缆入口
- D 插槽 D 的电缆入口

表“第一路输出” (040) = “Modbus” (A1) 中使用的缩略语列表

- O - 订购选项
- T - 接线区
- 040 - 第一路输出
- 050 - 第二路模拟量输入/输出
- 060 - 第二路数字量输入/输出, Ex d/XP
- M - Modbus
- D - 数字量
- A/XP - 模拟量, Ex d/XP
- A/IS - 模拟量, Ex i/IS

“第一路输出” (040) = “Modbus” (A1)

O ¹⁾			T ²⁾			
NMx8x - xxxx <u>XX</u> <u>XX</u> <u>XX</u> ... 040 050 060						
040 ³⁾	050 ⁴⁾	060 ⁵⁾				
A1	X0	X0	M	-	-	-
A1	X0	A1	M	-	-	D
A1	X0	A2	M	-	D	D
A1	X0	A3	M	D	D	D
A1	X0	B1	M	M	-	-
A1	X0	B2	M	M	-	D
A1	X0	B3	M	M	D	D
A1	X0	C1	M	V1	-	-
A1	X0	C2	M	V1	-	D
A1	X0	C3	M	V1	D	D
A1	X0	E1	M	W	-	-
A1	X0	E2	M	W	-	D
A1	X0	E3	M	W	D	D
A1	A1	X0	M	A/XP	-	-
A1	A1	A1	M	A/XP	-	D
A1	A1	A2	M	A/XP	D	D
A1	A1	B1	M	M	A/XP	-
A1	A1	B2	M	M	A/XP	D
A1	A1	C1	M	V1	A/XP	-
A1	A1	C2	M	V1	A/XP	D
A1	A1	E1	M	W	A/XP	-
A1	A1	E2	M	W	A/XP	D
A1	A2	X0	M	A/XP	A/XP	-
A1	A2	A1	M	A/XP	A/XP	D
A1	A2	B1	M	A/XP	A/XP	M
A1	A2	C1	M	A/XP	A/XP	V1
A1	A2	E1	M	A/XP	A/XP	W
A1	B1	X0	M	A/IS	-	-
A1	B1	A1	M	A/IS	-	D
A1	B1	A2	M	A/IS	D	D

O ¹⁾			T ²⁾			
NMx8x - xxxx <u>XX</u> <u>XX</u> <u>XX</u> ... 040 050 060						
040 ³⁾	050 ⁴⁾	060 ⁵⁾				
A1	B1	B1	M	M	A/IS	-
A1	B1	B2	M	M	A/IS	D
A1	B1	C1	M	V1	A/IS	-
A1	B1	C2	M	V1	A/IS	D
A1	B1	E1	M	W	A/IS	-
A1	B1	E2	M	W	A/IS	D
A1	B2	X0	M	A/IS	A/IS	-
A1	B2	A1	M	A/IS	A/IS	D
A1	B2	B1	M	A/IS	A/IS	M
A1	B2	C1	M	A/IS	A/IS	V1
A1	B2	E1	M	A/IS	A/IS	W
A1	C2	X0	M	A/IS	A/XP	-
A1	C2	A1	M	A/IS	A/XP	D
A1	C2	B1	M	A/IS	A/XP	M
A1	C2	C1	M	A/IS	A/XP	V1
A1	C2	E1	M	A/IS	A/XP	W

- 1) 订购选项
- 2) 接线区
- 3) 第一路输出
- 4) 第二路模拟量输入/输出
- 5) 第二路数字量输入/输出, Ex d/XP

表“第一路输出” (040) = “V1” (B1) 中使用的缩略语列表

- O - 订购选项
- T - 接线区
- 040 - 第一路输出
- 050 - 第二路模拟量输入/输出
- 060 - 第二路数字量输入/输出, Ex d/XP
- V1 - Sakura V1
- M - Modbus
- W - Whessoe WM550
- D - 数字量
- A/XP - 模拟量, Ex d/XP
- A/IS - 模拟量, Ex i/IS

“第一路输出” (040) = “V1” (B1)

O ¹⁾			T ²⁾			
NMx8x - xxxx <u>XX</u> <u>XX</u> <u>XX</u> ... 040 050 060						
040 ³⁾	050 ⁴⁾	060 ⁵⁾				
B1	X0	X0	V1	-	-	-
B1	X0	A1	V1	-	-	D
B1	X0	A2	V1	-	D	D
B1	X0	A3	V1	D	D	D
B1	X0	B1	V1	M	-	-
B1	X0	B2	V1	M	-	D
B1	X0	B3	V1	M	D	D
B1	X0	C1	V1	V1	-	-
B1	X0	C2	V1	V1	-	D
B1	X0	C3	V1	V1	D	D
B1	X0	E1	V1	W	-	-
B1	X0	E2	V1	W	-	D
B1	X0	E3	V1	W	D	D
B1	A1	X0	V1	A/XP	-	-
B1	A1	A1	V1	A/XP	-	D
B1	A1	A2	V1	A/XP	D	D
B1	A1	B1	V1	M	A/XP	-
B1	A1	B2	V1	M	A/XP	D
B1	A1	C1	V1	V1	A/XP	-
B1	A1	C2	V1	V1	A/XP	D
B1	A1	E1	V1	W	A/XP	-
B1	A1	E2	V1	W	A/XP	D
B1	A2	X0	V1	A/XP	A/XP	-
B1	A2	A1	V1	A/XP	A/XP	D
B1	A2	B1	V1	A/XP	A/XP	M
B1	A2	C1	V1	A/XP	A/XP	V1
B1	A2	E1	V1	A/XP	A/XP	W
B1	B1	X0	V1	A/IS	-	-
B1	B1	A1	V1	A/IS	-	D
B1	B1	A2	V1	A/IS	D	D

O ¹⁾			T ²⁾			
NMx8x - xxxx <u>XX</u> <u>XX</u> <u>XX</u> ... 040 050 060						
040 ³⁾	050 ⁴⁾	060 ⁵⁾				
B1	B1	B1	V1	M	A/IS	-
B1	B1	B2	V1	M	A/IS	D
B1	B1	C1	V1	V1	A/IS	-
B1	B1	C2	V1	V1	A/IS	D
B1	B1	E1	V1	W	A/IS	-
B1	B1	E2	V1	W	A/IS	D
B1	B2	X0	V1	A/IS	A/IS	-
B1	B2	A1	V1	A/IS	A/IS	D
B1	B2	B1	V1	A/IS	A/IS	M
B1	B2	C1	V1	A/IS	A/IS	V1
B1	B2	E1	V1	A/IS	A/IS	W
B1	C2	X0	V1	A/IS	A/XP	-
B1	C2	A1	V1	A/IS	A/XP	D
B1	C2	B1	V1	A/IS	A/XP	M
B1	C2	C1	V1	A/IS	A/XP	V1
B1	C2	E1	V1	A/IS	A/XP	W

- 1) 订购选项
- 2) 接线区
- 3) 第一路输出
- 4) 第二路模拟量输入/输出
- 5) 第二路数字量输入/输出, Ex d/XP

表“第一路输出” (040) = “V1” (B1) 中使用的缩略语列表

- O - 订购选项
- T - 接线区
- 040 - 第一路输出
- 050 - 第二路模拟量输入/输出
- 060 - 第二路数字量输入/输出, Ex d/XP
- V1 - Sakura V1
- M - Modbus
- W - Whessoe WM550
- D - 数字量
- A/XP - 模拟量, Ex d/XP
- A/IS - 模拟量, Ex i/IS

“第一路输出” (040) = “WM550” (C1)

O ¹⁾			T ²⁾			
NMx8x - xxxx <u>XX</u> <u>XX</u> <u>XX</u> ... 040 050 060						
040 ³⁾	050 ⁴⁾	060 ⁵⁾				
C1	X0	X0	W	-	-	-
C1	X0	A1	W	-	-	D
C1	X0	A2	W	-	D	D
C1	X0	A3	W	D	D	D
C1	X0	B1	W	M	-	-
C1	X0	B2	W	M	-	D
C1	X0	B3	W	M	D	D
C1	X0	C1	W	V1	-	-
C1	X0	C2	W	V1	-	D
C1	X0	C3	W	V1	D	D
C1	X0	E1	W	W	-	-
C1	X0	E2	W	W	-	D
C1	X0	E3	W	W	D	D
C1	A1	X0	W	A/XP	-	-
C1	A1	A1	W	A/XP	-	D
C1	A1	A2	W	A/XP	D	D
C1	A1	B1	W	M	A/XP	-
C1	A1	B2	W	M	A/XP	D
C1	A1	C1	W	V1	A/XP	-
C1	A1	C2	W	V1	A/XP	D
C1	A1	E1	W	W	A/XP	-
C1	A1	E2	W	W	A/XP	D
C1	A2	X0	W	A/XP	A/XP	-
C1	A2	A1	W	A/XP	A/XP	D
C1	A2	B1	W	A/XP	A/XP	M
C1	A2	C1	W	A/XP	A/XP	V1
C1	A2	E1	W	A/XP	A/XP	W
C1	B1	X0	W	A/IS	-	-
C1	B1	A1	W	A/IS	-	D
C1	B1	A2	W	A/IS	D	D

O ¹⁾			T ²⁾			
NMx8x - xxxx <u>XX</u> <u>XX</u> <u>XX</u> ... 040 050 060						
040 ³⁾	050 ⁴⁾	060 ⁵⁾				
C1	B1	B1	W	M	A/IS	-
C1	B1	B2	W	M	A/IS	D
C1	B1	C1	W	V1	A/IS	-
C1	B1	C2	W	V1	A/IS	D
C1	B1	E1	W	W	A/IS	-
C1	B1	E2	W	W	A/IS	D
C1	B2	X0	W	A/IS	A/IS	-
C1	B2	A1	W	A/IS	A/IS	D
C1	B2	B1	W	A/IS	A/IS	M
C1	B2	C1	W	A/IS	A/IS	V1
C1	B2	E1	W	A/IS	A/IS	W
C1	C2	X0	W	A/IS	A/XP	-
C1	C2	A1	W	A/IS	A/XP	D
C1	C2	B1	W	A/IS	A/XP	M
C1	C2	C1	W	A/IS	A/XP	V1
C1	C2	E1	W	A/IS	A/XP	W

- 1) 订购选项
- 2) 接线区
- 3) 第一路输出
- 4) 第二路模拟量输入/输出
- 5) 第二路数字量输入/输出, Ex d/XP

表“第一路输出” (040) = “V1” (B1) 中使用的缩略语列表

- O - 订购选项
- T - 接线区
- 040 - 第一路输出
- 050 - 第二路模拟量输入/输出
- 060 - 第二路数字量输入/输出, Ex d/XP
- V1 - Sakura V1
- M - Modbus
- W - Whessoe WM550
- D - 数字量
- A/XP - 模拟量, Ex d/XP
- A/IS - 模拟量, Ex i/IS

“第一路输出” (040) = “4...20 mA HART Ex d” (E1)

O ¹⁾			T ²⁾			
NMx8x - xxxx <u>XX</u> <u>XX</u> <u>XX</u> ... 040 050 060						
040 ³⁾	050 ⁴⁾	060 ⁵⁾				
E1	X0	X0	-	A/XP	-	-
E1	X0	A1	-	A/XP	-	D
E1	X0	A2	-	A/XP	D	D
E1	X0	A3	D	A/XP	D	D
E1	X0	B1	M	A/XP	-	-
E1	X0	B2	M	A/XP	-	D
E1	X0	B3	M	A/XP	D	D
E1	X0	C1	V1	A/XP	-	-
E1	X0	C2	V1	A/XP	-	D
E1	X0	C3	V1	A/XP	D	D
E1	A1	X0	-	A/XP	A/XP	-
E1	A1	A1	-	A/XP	A/XP	D
E1	A1	A2	D	A/XP	A/XP	D
E1	A1	B1	M	A/XP	A/XP	-
E1	A1	B2	M	A/XP	A/XP	D
E1	A1	C1	V1	A/XP	A/XP	-
E1	A1	C2	V1	A/XP	A/XP	D
E1	B1	X0	-	A/XP	A/IS	-
E1	B1	A1	-	A/XP	A/IS	D
E1	B1	A2	D	A/XP	A/IS	D
E1	B1	B1	M	A/XP	A/IS	-
E1	B1	B2	M	A/XP	A/IS	D
E1	B1	C1	V1	A/XP	A/IS	-
E1	B1	C2	V1	A/XP	A/IS	D

- 1) 订购选项
- 2) 接线区
- 3) 第一路输出
- 4) 第二路模拟量输入/输出
- 5) 第二路数字量输入/输出, Ex d/XP

表“第一路输出” (040) = “V1” (B1) 中使用的缩略语列表

- O - 订购选项
- T - 接线区
- 040 - 第一路输出
- 050 - 第二路模拟量输入/输出
- 060 - 第二路数字量输入/输出, Ex d/XP
- V1 - Sakura V1
- M - Modbus
- W - Whessoe WM550
- D - 数字量
- A/XP - 模拟量, Ex d/XP
- A/IS - 模拟量, Ex i/IS

“第一路输出” (040) = “4...20 mA HART Ex i” (H1)

O ¹⁾			T ²⁾			
NMx8x - xxxx <u>XX</u> <u>XX</u> <u>XX</u> ... 040 050 060						
040 ³⁾	050 ⁴⁾	060 ⁵⁾				
H1	X0	X0	-	A/IS	-	-
H1	X0	A1	-	A/IS	-	D
H1	X0	A2	-	A/IS	D	D
H1	X0	A3	D	A/IS	D	D
H1	X0	B1	M	A/IS	-	-
H1	X0	B2	M	A/IS	-	D
H1	X0	B3	M	A/IS	D	D
H1	X0	C1	V1	A/IS	-	-
H1	X0	C2	V1	A/IS	-	D
H1	X0	C3	V1	A/IS	D	D
H1	A1	X0	-	A/IS	A/XP	-
H1	A1	A1	-	A/IS	A/XP	D
H1	A1	A2	D	A/IS	A/XP	D
H1	A1	B1	M	A/IS	A/XP	-
H1	A1	B2	M	A/IS	A/XP	D
H1	A1	C1	V1	A/IS	A/XP	-
H1	A1	C2	V1	A/IS	A/XP	D
H1	B1	X0	-	A/IS	A/IS	-
H1	B1	A1	-	A/IS	A/IS	D
H1	B1	A2	D	A/IS	A/IS	D
H1	B1	B1	M	A/IS	A/IS	-
H1	B1	B2	M	A/IS	A/IS	D
H1	B1	C1	V1	A/IS	A/IS	-
H1	B1	C2	V1	A/IS	A/IS	D

- 1) 订购选项
- 2) 接线区
- 3) 第一路输出
- 4) 第二路模拟量输入/输出
- 5) 第二路数字量输入/输出, Ex d/XP

表“第一路输出” (040) = “V1” (B1) 中使用的缩略语列表

- O - 订购选项
- T - 接线区
- 040 - 第一路输出
- 050 - 第二路模拟量输入/输出
- 060 - 第二路数字量输入/输出, Ex d/XP
- V1 - Sakura V1
- M - Modbus
- W - Whessoe WM550
- D - 数字量
- A/XP - 模拟量, Ex d/XP
- A/IS - 模拟量, Ex i/IS

6.1.5 “Modbus”模块、“V1”模块或“WM550”模块的接线端子



图 9 “Modbus”模块、“V1”模块或“WM550”模块的名称（实例）：这些模块可能位于插槽 B 或 C 中，与设备具体型号相关。

取决于设备型号，“Modbus”和/或“V1”或“WM550”模块可以安装在接线腔中的不同插槽中。在操作菜单中，“Modbus”和“V1”或“WM550”模块的接口由相应插槽及其接线端子标识：**A1-4**、**B1-4**、**C1-4**、**D1-4**。

“Modbus”模块的接线端子

操作菜单中的模块名称：**Modbus X1-4**；（X = A、B、C 或 D）

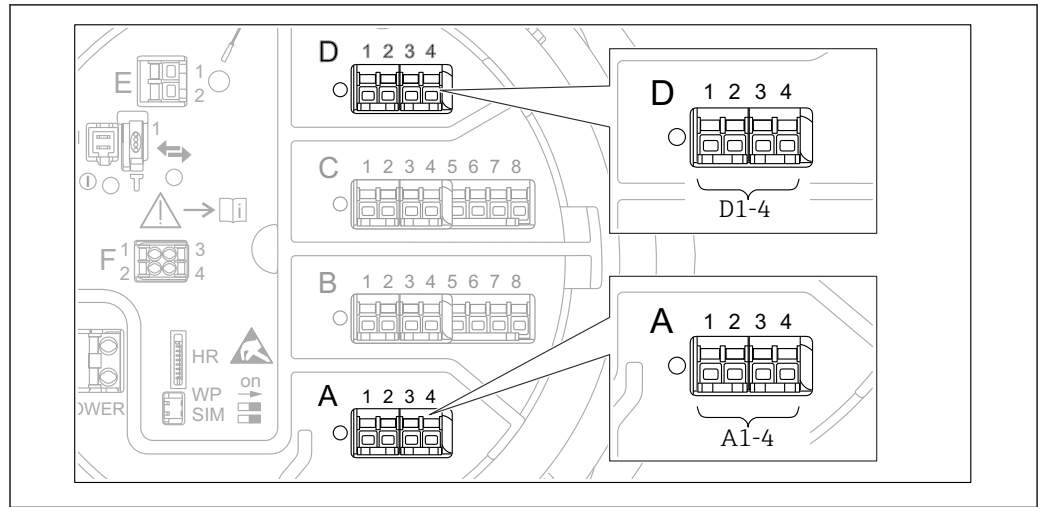
- X1¹⁾
 - 接线端子名称：S
 - 说明：通过电容器将电缆屏蔽层连接至接地端
- X2¹⁾
 - 接线端子名称：0V
 - 说明：公用参考端
- X3¹⁾
 - 接线端子名称：B-
 - 说明：非反转信号线
- X4¹⁾
 - 接线端子名称：A+
 - 说明：反转信号线

“V1”和“WM550”模块的接线端子

操作菜单中的模块名称：**V1 X1-4** 或 **WM550 X1-4**；（X = A、B、C 或 D）

- X1²⁾
 - 接线端子名称：S
 - 说明：通过电容器将电缆屏蔽层连接至接地端
- X2¹⁾
 - 接线端子名称：-
 - 说明：未连接
- X3¹⁾
 - 接线端子名称：B-
 - 说明：回路信号-
- X4¹⁾
 - 接线端子名称：A+
 - 说明：回路信号+

1) 此处，“X”表示插槽“A”、“B”、“C”或“D”之一。

2) 此处，“X”表示插槽“A”、“B”、“C”或“D”之一。

6.1.6 “模拟量输入/输出”模块的接线端子 (Ex d /XP 或 Ex i/IS)

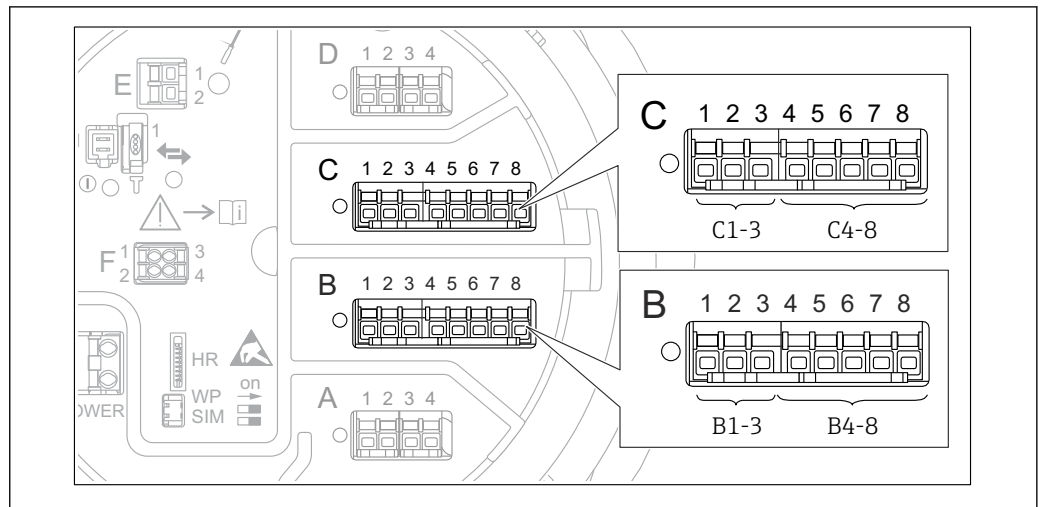

A0031168

接线端子: B1-3

功能: 模拟量输入/输出 (可设置)

- 无源信号: → 34
- 有源信号: → 36
- 操作菜单中的名称:
模拟量输入/输出 B1-3 (→ 140)

接线端子: C1-3

功能: 模拟量输入/输出 (可设置)

- 无源信号: → 34
- 有源信号: → 36
- 操作菜单中的名称:
模拟量输入/输出 C1-3 (→ 140)

接线端子: B4-8

功能: 模拟量输入

- 热电阻 (RTD) : → 37
- 操作菜单中的名称:
模拟量 IP B4-8 (→ 134)

接线端子: C4-8

功能: 模拟量输入

- 热电阻 (RTD) : → 37
- 操作菜单中的名称:
模拟量 IP C4-8 (→ 134)

6.1.7 连接无源“模拟量输入/输出”模块

- i** ■ 使用无源信号时，必须由外接电源为通信线供电。
- 接线必须匹配设置的模拟量输入/输出模块的工作模式；参考下图说明。
- 4...20 mA 信号线必须使用屏蔽电缆。

“工作模式” = “4..20mA 输出”或“HART 从站+4..20mA 输出”

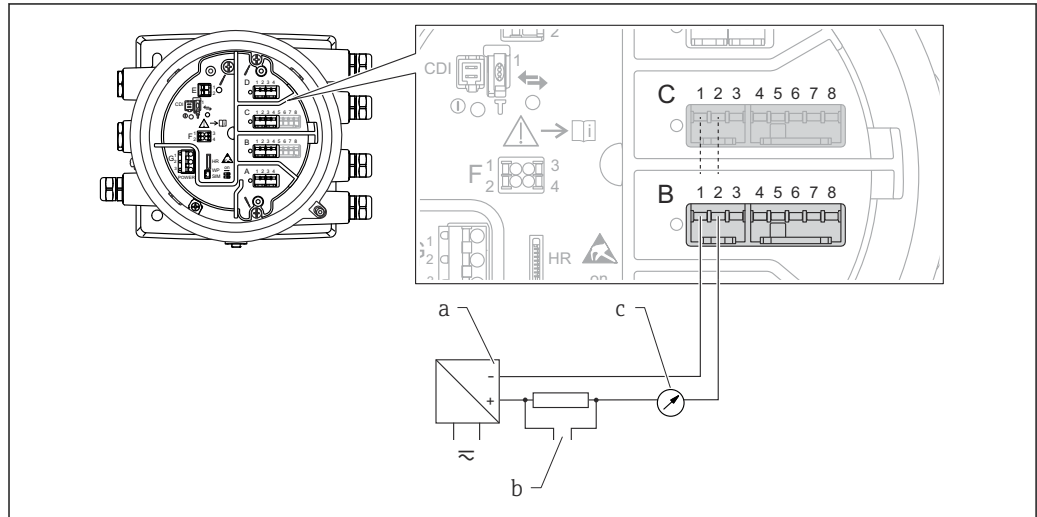

A0027931

图 10 输出模式下的无源模拟量输入/输出模块

- a 电源
- b HART 信号输出
- c 模拟量信号计算

“工作模式” = “4..20mA 输入”或“HART 主站+4..20mA 输入”

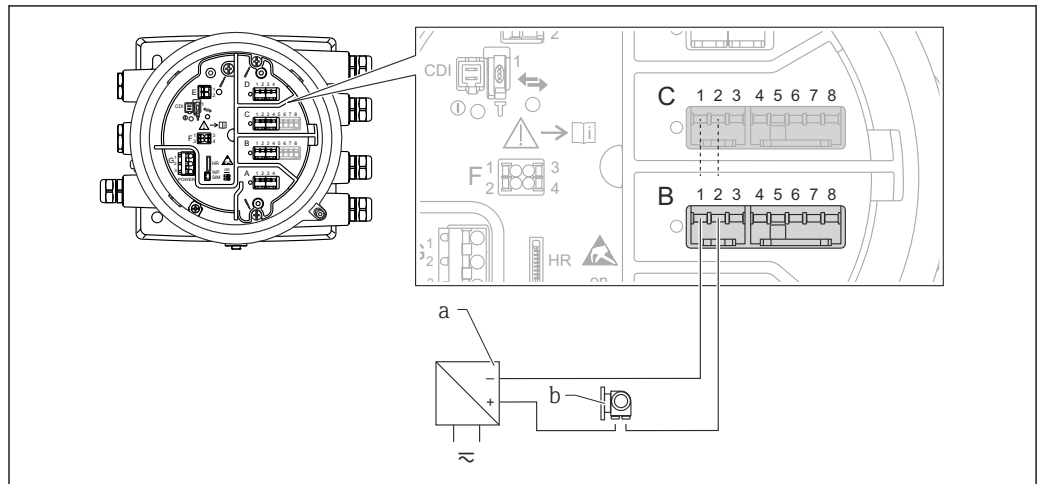

A0027933

图 11 输入模式下的无源模拟量输入/输出模块

- a 电源
- b 带 4...20 mA 和/或 HART 信号输出的外接设备

“工作模式” = “HART 主站”

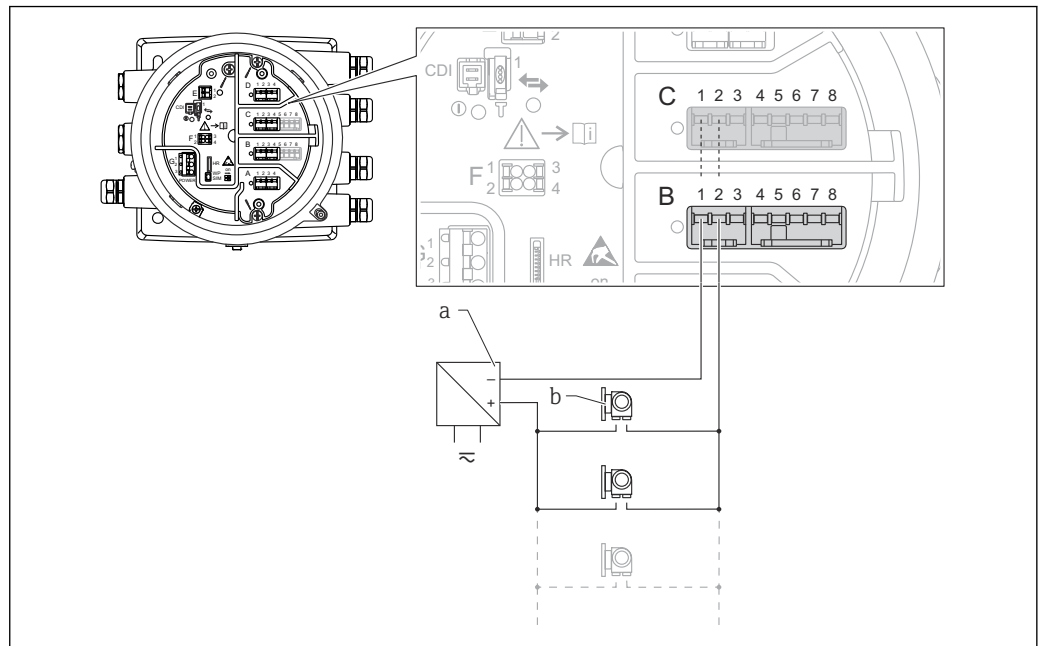

A0027934

图 12 HART 主站模式下的无源模拟量输入/输出模块

- a 电源
- b 最多 6 台带 HART 输出信号的外接设备

6.1.8 连接有源“模拟量输入/输出”模块

- i** ■ 使用有源信号时，设备为通信线供电。无需使用外接电源。
 - 接线必须匹配设置的模拟量输入/输出模块的工作模式；参考下图说明。
 - 4...20 mA 信号线必须使用屏蔽电缆。
- i** ■ 连接的 HART 设备最大电流消耗：24 mA
(如果连接 6 台设备，则每台设备为 4 mA)。
 - Ex-d 模块的输出电压：17.0 V@4 mA...10.5 V@22 mA
 - Ex-ia 模块的输出电压：18.5 V@4 mA...12.5 V@22 mA

“工作模式” = “4..20mA 输出”或“HART 从站+4..20mA 输出”

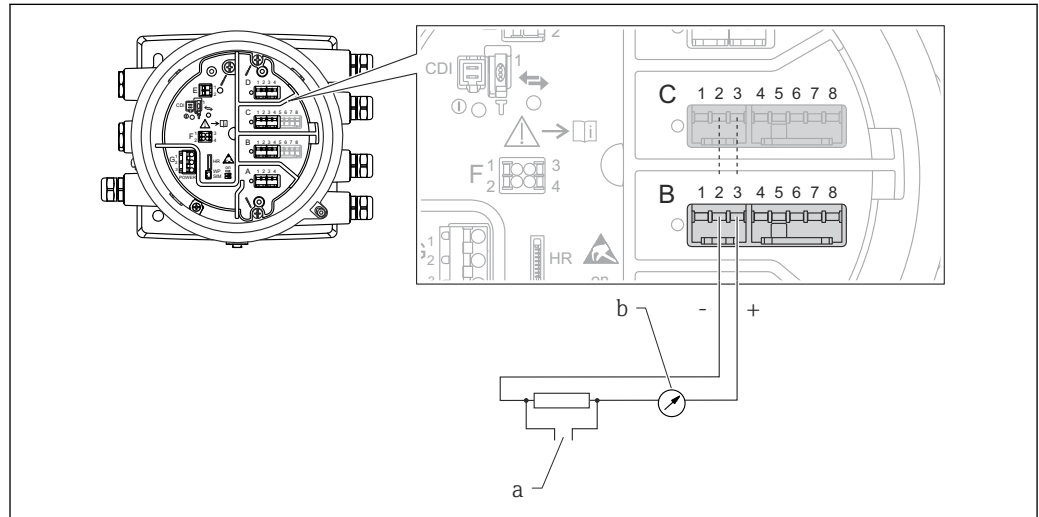

A0027932

图 13 输出模式下的有源模拟量输入/输出模块

- a HART 信号输出
- b 模拟量信号计算

“工作模式” = “4..20mA 输入”或“HART 主站+4..20mA 输入”

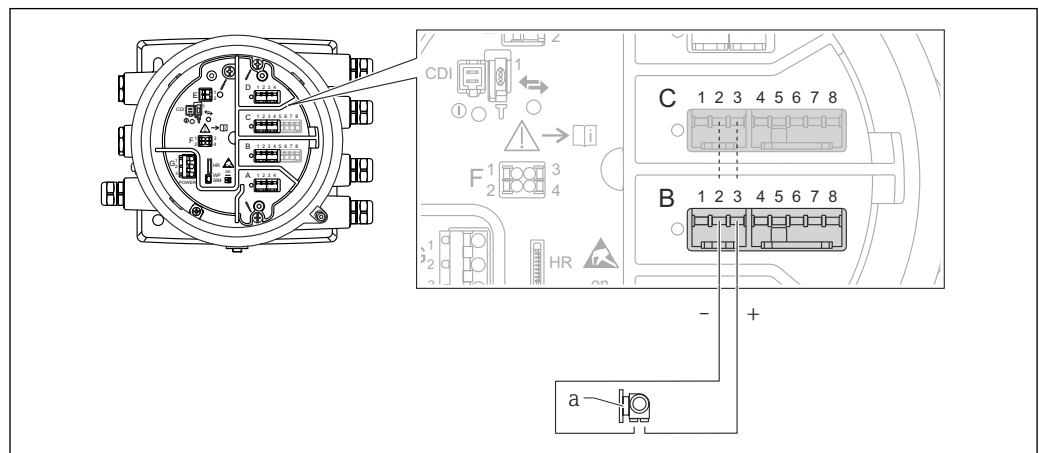

A0027935

图 14 输入模式下的有源模拟量输入/输出模块

- a 带 4...20 mA 和/或 HART 信号输出的外接设备

“工作模式” = “HART 主站”

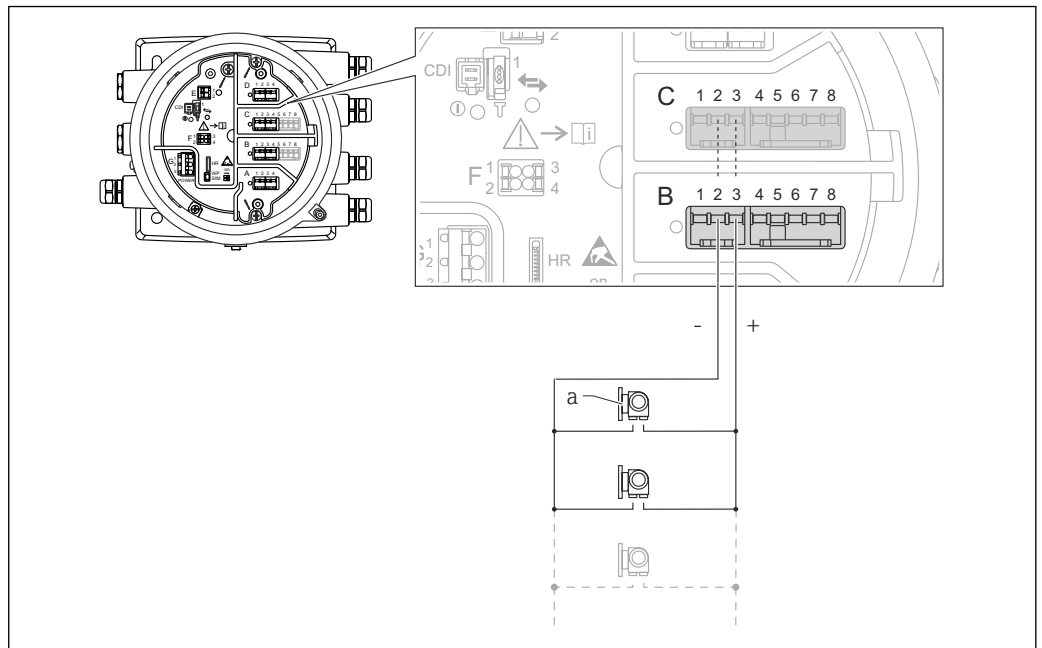

A0027936

15 HART 主站模式下的有源模拟量输入/输出模块

a 最多 6 台带 HART 输出信号的外接设备

i 连接的 HART 设备最大电流消耗为 24 mA（如果连接 6 台设备，则每台设备为 4 mA）。

6.1.9 连接热电阻 (RTD)

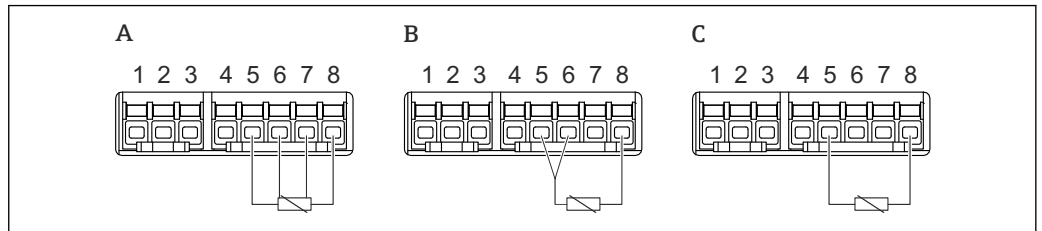

A0026371

A 四线制 RTD 连接

B 三线制 RTD 连接

C 两线制 RTD 连接

i 必须使用屏蔽电缆连接 RTD。

6.1.10 “数字量输入/输出”模块的接线端子

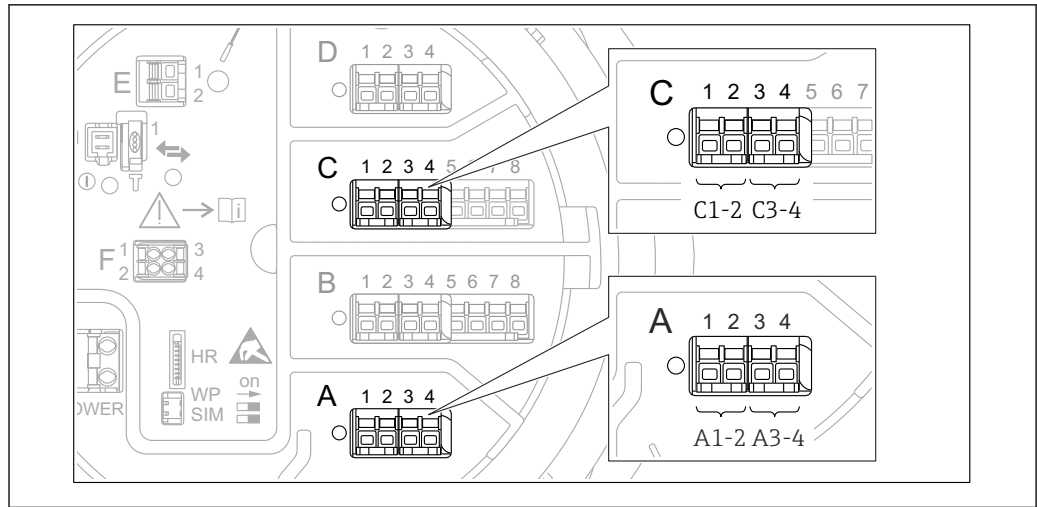

A0026424

图 16 数字量输入或输出的名称 (实例)

- 每个数字量输入/输出模块均带两路数字量输入或输出。
- 在操作菜单中，每路输入或输出均由相应的插槽和插槽内两个接线端子标识。例如：**A1-2** 表示插槽 **A** 的接线端子 1 和 2。使用数字量输入/输出模块时，插槽 **B**、**C** 和 **D** 同样适用。
- 每对接线端子都可以在操作菜单中选择下列工作模式之一：
 - 关闭
 - 无源输出
 - 无源输入
 - 有源输入

6.2 接线要求

6.2.1 电缆规格

接线端子

线芯横截面积 0.2 ... 2.5 mm² (24 ... 13 AWG)

用于具有信号和电源功能的接线端子

- 压簧式接线端子 (NMx8x-xx1...)
- 螺纹式接线端子 (NMx8x-xx2...)

线芯最大横截面积 2.5 mm² (13 AWG)

用于具有接线腔内接地端子功能的接线端子

线芯最大横截面积 4 mm² (11 AWG)

用于具有外壳接地端子功能的接线端子

供电线

使用标准设备电缆即可。

模拟量信号线

必须使用屏蔽电缆:

- 4 ... 20 mA 信号线
- RTD 连接

数字量输入/输出信号线

- 使用继电器时, 建议使用屏蔽电缆。
- 遵守工厂接地指南。

HART 通信线

使用 HART 通信时, 建议使用屏蔽电缆。遵守工厂接地指南。

Modbus 通信线

- 遵守电信行业协会 TIA-485-A 的电缆要求。
- 其他情况: 使用屏蔽电缆。

V1 通信线

- 两线制双绞线, 屏蔽或非屏蔽电缆
- 单根电缆的电阻值: $\leq 120 \Omega$
- 线-线间的电容值: $\leq 0.3 \mu\text{F}$

WM550 通信线

- 两线制双绞线, 非屏蔽电缆
- 线芯最小横截面积 0.5 mm² (20 AWG)
- 电缆最大总阻抗: $\leq 250 \Omega$
- 低电容电缆

6.3 保证防护等级

为了确保指定防护等级，完成电气连接后请执行下列步骤：

1. 检查外壳密封圈，确保洁净且正确安装到位。如需要，擦干、清洁或更换密封圈。
2. 拧紧所有外壳螺钉和螺纹外壳盖。
3. 拧紧缆塞。
4. 确保水汽不会进入电缆入口，插入电缆入口之前，向下弯曲电缆（形成“存水湾”）。

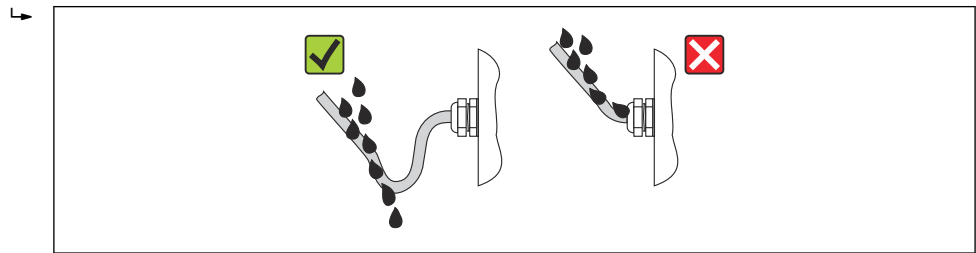

A0013960

5. 插入适合设备安全等级（例如 Ex d/XP）的盲塞。

6.4 连接后检查

<input type="radio"/>	电缆或设备是否完好无损（外观检查）？
<input type="radio"/>	电缆是否符合要求？
<input type="radio"/>	电缆是否已完全不受外力的影响？
<input type="radio"/>	所有缆塞是否均已安装、牢固拧紧和正确密封？
<input type="radio"/>	供电电压是否与变送器的铭牌参数一致？
<input type="radio"/>	接线端子分配是否正确 → 18？
<input type="radio"/>	如需要：是否已正确进行保护性接地连接？
<input type="radio"/>	通电后，设备是否准备就绪，显示模块上是否显示数值？
<input type="radio"/>	所有外壳盖是否均已安装并安全关闭？
<input type="radio"/>	固定卡箍是否已正确锁紧？

7 可操作性

7.1 操作方式概览

本设备通过操作菜单操作 → 42。可以通过下列接口访问菜单：



- 设备上的显示与操作单元或分离型显示与操作单元 DKX001 (→ 42)。
- 通过设备 (→ 54) 接线腔中的服务接口连接 FieldCare。
- 通过 Tankvision 储罐扫描仪 NXA820 (远程操作; → 54) 连接 FieldCare。
- 通过 Commubox FXA195 (→ 100) 连接 FieldCare 至设备 HART 接口。

7.2 操作菜单的结构和功能

菜单	子菜单/参数	说明
操作	液位	显示液位测量值和计算值。
	温度	显示温度测量值和计算值。
	密度	显示密度测量值和计算值。
	压力	显示压力测量值和计算值。
	通用参数值(GP)	显示通用值。
设置	Parameters 1 to N	标准调试参数
	高级设置	包含其他参数和子菜单: <ul style="list-style-type: none"> ▪ 使设备适应特殊工况。 ▪ 处理测量值。 ▪ 设置输出信号。
诊断	Diagnostic parameters	标识: <ul style="list-style-type: none"> ▪ 最新诊断信息及其时间标记。 ▪ 操作时间 (总时间和最近一次重启后操作时间)。 ▪ 以实时时钟时间为准。
	诊断列表	包含最多 5 条当前有效错误信息。
	设备信息	包含设备标识信息。
	仿真	用于仿真测量值或输出值。
	设备检查	包含检查设备测量性能的所有参数。
专家 ¹⁾ 包含设备所有参数 (包含其它菜单中的参数)。 菜单结构与设备功能块对应。 专家 菜单参数在以下文件中作有说明: GP01068G (NMR81)	系统	包含所有常规设备参数, 对测量或通信接口无影响。
	传感器	包含设置测量所需的所有参数。
	输入/输出	包含设置模拟量和离散量输入/输出模块和连接 HART 设备的子菜单。
	通信	包含设置数字式通信接口所需的所有参数。
	应用	包含需设置的子菜单 <ul style="list-style-type: none"> ▪ 雷达液位测量应用 ▪ 罐体液位计算 ▪ 报警。
	储罐值	显示罐体测量值和计算值
	诊断	包含检测和分析运行错误所需的所有参数。

1) 进入“专家”菜单时, 始终需要访问密码。如果未设置用户访问密码, 输入“0000”。

7.3 通过现场或分离型显示单元和操作模块访问操作菜单

-  分离型显示单元和操作模块 DKX001 (→  20) 或设备的现场显示单元和操作模块的操作相同。
- 测量值在 DKX001 和现场显示与操作单元上同时显示。
- 不能同时访问两个模块上的操作菜单。如果在其中一个模块中输入操作菜单, 另一个模块将自动锁定。关闭第一个模块的菜单后才能解除锁定 (返回测量值显示)。

7.3.1 显示与操作单元

设备标配背光液晶显示屏 (LCD), 可在标准显示界面中显示测量值、计算值以及设备状态。其他界面用于浏览操作菜单和设置参数值。

通过 **3 个光敏键**（即“-”、“+”、“E”）操作设备。用手指**轻轻**触摸设备正面防护玻璃相应区域即可启动光敏键（“触摸键操作”）。

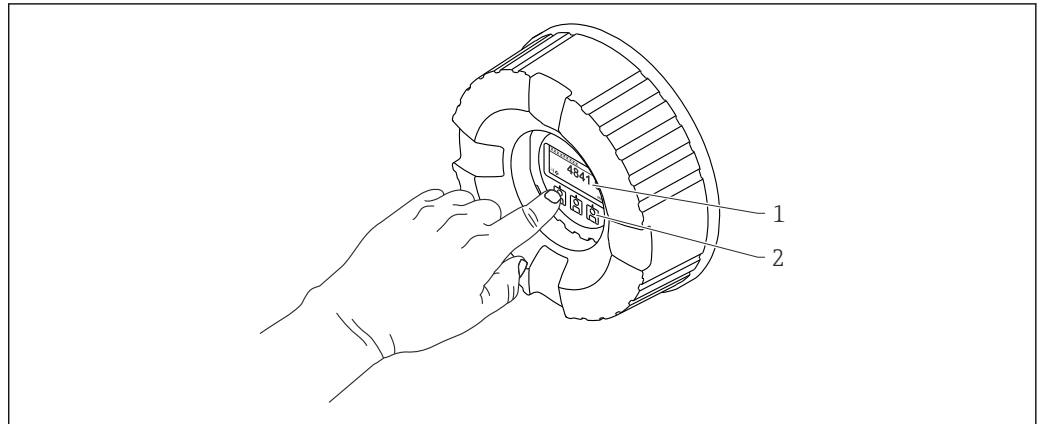

A0028345

图 17 显示与操作单元

- 1 液晶显示屏 (LCD)
- 2 光敏按键；可以在玻璃盖板外操作。如果在无玻璃盖板的情况下使用，轻轻将手指放在光学传感器的前面进行激活。请勿用力按压。

7.3.2 标准显示界面 (测量值显示)

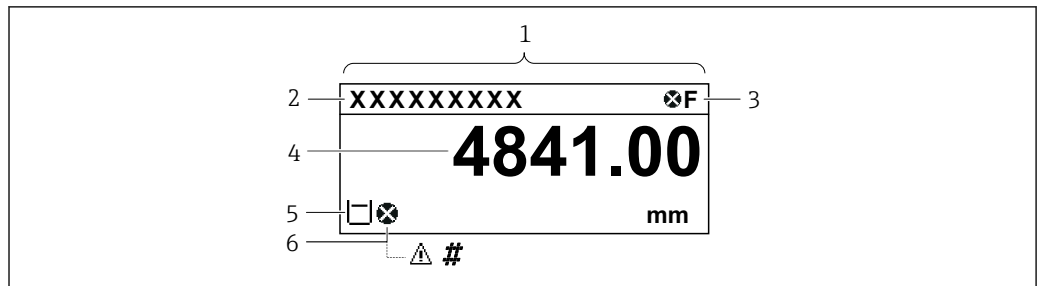

A0028317

图 18 典型的标准显示界面 (测量值显示)













- 1 显示模块
- 2 设备位号
- 3 状态区
- 4 测量值显示区
- 5 测量值和状态图标显示区
- 6 测量值的状态图标

状态图标



图标	说明
F A0013956	“故障” 出现设备错误。测量值无效。
C A0013959	“功能检查” 设备处于服务模式 (例如在仿真过程中)。
S A0013958	“超出规格参数” 设备工作时: <ul style="list-style-type: none"> ▪ 超出技术规格参数 (例如启动或清洗过程中) ▪ 超出用户自定义设置 (例如: 液位超出设置的满量程值)
M A0013957	“需要维护” 需要维护。测量值仍有效。

测量值图标



图标 1	图标 2	测量值
 A0028148		<ul style="list-style-type: none"> ▪ 储罐液位 ▪ 液位测量值 ▪ 储罐液位%
 A0028149		水位
T A0028528		液相温度值
T A0028528	U A0027990	气相温度值
T A0028528	A A0027991	环境(空气)温度值
 A0027993		<ul style="list-style-type: none"> ▪ 储罐空高 ▪ 储罐空高%
P A0028150		视密度
P A0028151	① A0028141	P1(底部)值

图标 1	图标 2	测量值
 A0028151	 A0028142	P2(中部)值
 A0028151	 A0028146	P3(顶部)值
 A0027992	 A0028141	GP 1 值 适用于外接设备。
 A0027992	 A0028142	GP 2 值 适用于外接设备。
 A0027992	 A0028146	GP 3 值 适用于外接设备。
 A0027992	 A0028147	GP 4 值 适用于外接设备。

测量值状态图标

图标	说明
 A0012102	“报警”状态 测量中断。输出设定的报警值，并生成诊断信息。
 A0012103	“警告”状态 设备继续测量，并生成诊断信息。
 A0031169	按监管标准进行的标定受到干扰 在下列情况下显示： <ul style="list-style-type: none"> 参数写保护功能开关关闭。→ 52 参数写保护功能开关打开，但无法保证液位值。

锁定状态图标

图标	说明
 A0011978	显示参数 标识参数为只读参数，无法进行编辑。
 A0011979	设备锁定 <ul style="list-style-type: none"> 参数名前：设备已被软件锁定和/或硬件锁定。 测量值显示屏的标题栏中：设备已被硬件锁定。

标准显示界面中的按键说明

按键	说明
 A0028326	回车键 <ul style="list-style-type: none"> 短按按键，打开操作菜单。 长按按键 2 s，打开文本菜单： 液位（如果键盘锁禁用，则显示此参数）： 显示液位测量值。 键盘锁定（如果键盘锁禁用，则显示此参数）： 开启键盘锁。 键盘解锁（如果键盘锁开启，则显示此参数）： 关闭键盘锁。

7.3.3 菜单路径显示

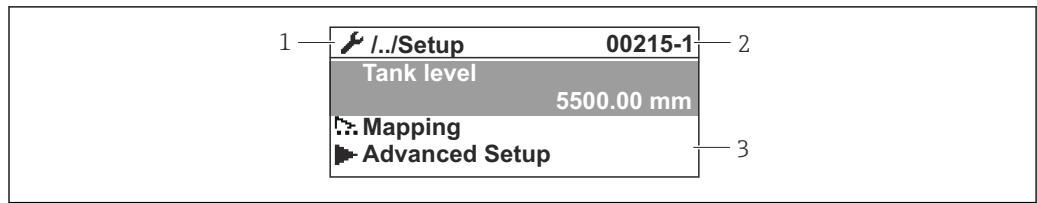

A0045875



图 19 菜单路径显示

- 1 当前子菜单或设置向导
- 2 快速访问密码
- 3 菜单路径显示区

菜单图标

图标	说明
 A0011975	操作 显示位置: <ul style="list-style-type: none"> ■ 选项操作旁边的主菜单中 ■ 标题中 (如果您处于操作 菜单中)。
 A0011974	设置 显示位置: <ul style="list-style-type: none"> ■ 选项设置旁边的主菜单中 ■ 标题中 (如果您处于设置 菜单中)
 A0011976	专家 显示位置: <ul style="list-style-type: none"> ■ 选项专家旁边的主菜单中 ■ 标题中 (如果您处于专家 菜单中)
 A0011977	诊断 显示位置: <ul style="list-style-type: none"> ■ 选项诊断旁边的主菜单中 ■ 标题中 (如果您处于诊断 菜单中)
 A0013967	子菜单
 A0013968	设置向导
 A0013963	参数被锁定 显示在参数名之前, 表示参数被锁定。

菜单界面中的按键说明

按键	说明
 A0028324	减号键 在选择列表中向上移动。
 A0028325	加号键 在选择列表中向下移动。
 A0028326	回车键 <ul style="list-style-type: none"> ■ 短按按键, 打开所选菜单、子菜单或参数。 ■ 参数: 长按按键 2 s, 打开参数的帮助文本 (如需要)。
 A0028327	退出组合键 (同时按下) <ul style="list-style-type: none"> ■ 短按按键 <ul style="list-style-type: none"> ■ 退出当前菜单, 进入上一级菜单。 ■ 如果帮助文本已打开, 关闭参数帮助文本。 ■ 长按按键 2 s, 返回测量值显示 (“标准显示界面”)。

7.3.4 设置向导界面

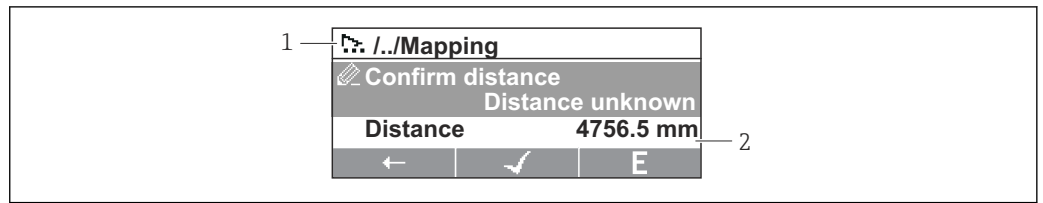





A0045876

图 20 显示单元上的设置向导界面

- 1 当前设置向导
- 2 菜单路径显示区

设置向导菜单图标

图标	说明
 A0013972	设置向导中的参数
 A0013978	切换至上一参数。
 A0013976	确认参数值，切换至下一参数。
 A0013977	打开参数编辑界面。

 在设置向导界面中，按键（软键功能）正上方的菜单图标标识其含义。



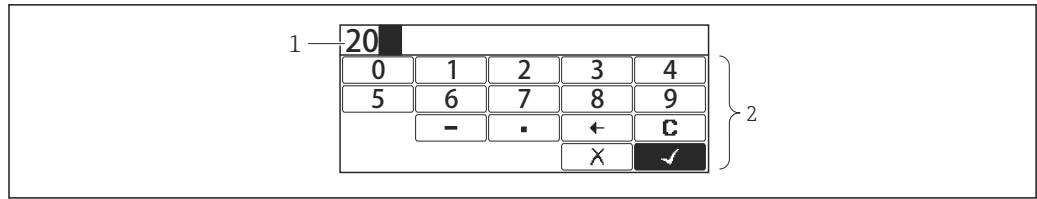



7.3.5 数字编辑器





A0028341

图 21 显示单元上的数字编辑器

- 1 输入值显示区
- 2 输入掩码

图标	说明
 <p>A0013998</p>	选择数字 0...9。
 <p>A0016619</p>	在输入位置处插入小数点。
 <p>A0016620</p>	在输入位置处插入减号。
 <p>A0013985</p>	确认选择。
 <p>A0016621</p>	输入位置左移一位。
 <p>A0013986</p>	不更改，放弃输入。
 <p>A0014040</p>	清除所有输入。

数字编辑器中的按键说明

按键	说明
 <p>A0028324</p>	减号键 在输入掩码位置处左移选项栏（后退）。
 <p>A0028325</p>	加号键 在输入掩码位置处右移选项栏（前进）。
 <p>A0028326</p>	回车键 <ul style="list-style-type: none"> ▪ 短按按键，将所选数字添加至当前小数位或执行所选操作。 ▪ 长按按键 2 s，确认编辑的参数值。
 <p>A0028327</p>	退出组合键（同时按下） 关闭文本编辑器或数字编辑器，不保存修改。

7.3.6 文本编辑器

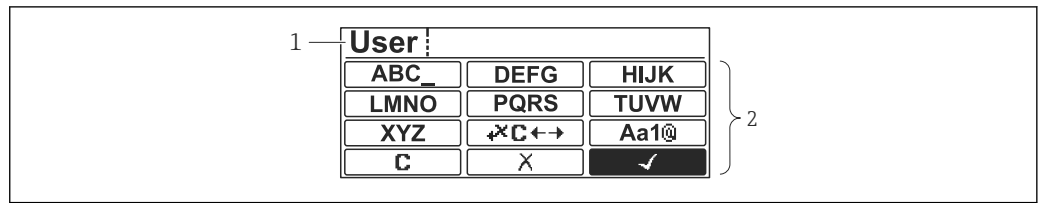

A0028342

图 22 显示单元上的文本编辑器

- 1 输入文本显示区
- 2 输入掩码





文本编辑器图标

图标	说明
 <small>A0013997</small>	选择字母 A...Z
 <small>A0013981</small>	切换 <ul style="list-style-type: none"> ▪ 大/小写字母切换 ▪ 输入数字 ▪ 输入特殊字符
 <small>A0013985</small>	确认选择。
 <small>A0013987</small>	切换至选择修正工具。
 <small>A0013986</small>	不更改，放弃输入。
 <small>A0014040</small>	清除所有输入。

校正图标 ()

 <small>A0013989</small>	清除所有输入。
 <small>A0013991</small>	输入位置右移一位。
 <small>A0013990</small>	输入位置左移一位。
 <small>A0013988</small>	删除输入位置左侧的一个字符。

文本编辑器中的按键说明

按键	说明
 A0028324	减号键 在输入掩码位置处左移选项栏（后退）。
 A0028325	加号键 在输入掩码位置处右移选项栏（前进）。
 A0028326	回车键 <ul style="list-style-type: none"> ▪ 短按按键。 <ul style="list-style-type: none"> ▪ 打开所选功能组。 ▪ 执行所选操作。 ▪ 长按按键 2 s，确认编辑的参数值。
 A0028327	退出组合键（同时按下） 关闭文本编辑器或数字编辑器，不保存修改。

7.3.7 键盘锁

自动键盘锁

通过现场显示单元操作被自动锁定：

- 启动或重启设备后。
- 如果未通过显示单元操作设备的时间超过 1 分钟。

 启动键盘锁时尝试访问操作菜单，出现 **键盘锁定** 信息。

关闭键盘锁

1. 开启键盘锁。
 长按回键至少 2 秒。
 ↳ 显示文本菜单。
2. 选择 **键盘解锁** 文本菜单中的。
 ↳ 关闭键盘锁。

手动启用键盘锁

设备调试完成后，可以手动启用键盘锁。

1. 设备上显示测量值。
 长按回键至少 2 秒。
 ↳ 显示文本菜单。
2. 选择 **键盘锁定** 文本菜单中的。
 ↳ 开启键盘锁。

7.3.8 访问密码和用户角色

访问密码说明

设置访问代码以区分下列用户角色：

用户角色	定义
维护	<ul style="list-style-type: none"> ▪ 知晓访问密码。 ▪ 具备对所有参数的写访问权限（服务参数除外）。
操作员	<ul style="list-style-type: none"> ▪ 不知晓访问密码。 ▪ 仅具备对少数参数的写访问权限。

- 参数描述说明每个参数的读写访问至少需要哪个角色。
- 当前用户角色显示在**本地显示访问状态**参数上。
- 如果访问密码为“0000”，每个用户都为**维护**角色。这是供货时的默认设置。

设置访问密码

1. 菜单路径：设置 → 高级设置 → 管理员 → 设置访问密码 → 设置访问密码
2. 输入设置的访问密码（最多 4 位）。
3. 在**确认访问密码**参数中再次输入密码。
 - ↳ 用户处于**操作员**角色。所有写保护参数前显示🔒图标。

切换至“维护”角色

如果现场显示单元参数前显示🔒图标，由于用户为**操作员**角色，参数带写保护。参照以下步骤切换至**维护**角色：

1. 按下回键。
 - ↳ 立即显示密码输入提示框。
2. 输入访问密码。
 - ↳ 用户处于**维护**角色。参数前🔒图标消失；重新启用所有先前写保护参数。

自动切换回“操作员”角色

用户自动切换回**操作员**角色：

- 在菜单编辑模式下 10 分钟内未按任何键。
- 从菜单编辑模式返回至标准显示界面（测量值显示单元）60 s 后。

7.3.9 写保护开关

通过接线腔中的硬件开关锁定操作菜单。在锁定状态下，W&M 参数为只读状态。

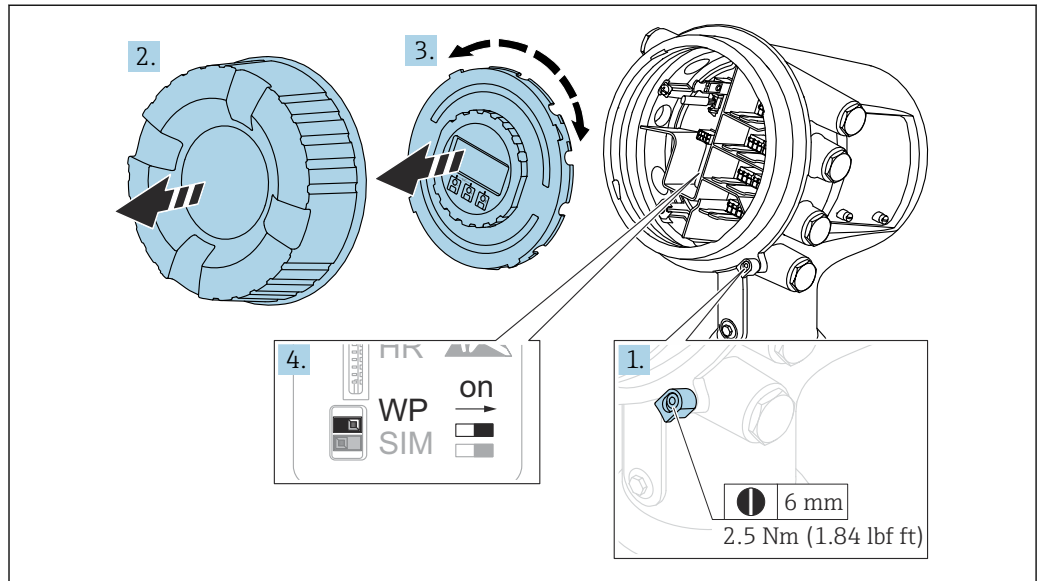

A0028363

i 显示单元可安装至电子腔室边缘处，便于操作锁定开关。

1. 松开固定卡扣。
2. 拧下外壳盖。
3. 轻轻旋转并向外拔出显示模块。
4. 使用一字螺丝刀或同等工具，将写保护开关 (**WP**) 拨至所需位置。**ON**：操作菜单锁定；**OFF**：操作菜单解锁。
5. 将显示单元置于接线腔上，拧紧盖板并固定卡扣。

i ■ 为避免操作写保护开关，可使用铅封固定接线腔盖板。
 ■ 带调节装置的设备：使用铅封固定调节装置，防止未经授权修改天线校准角度。

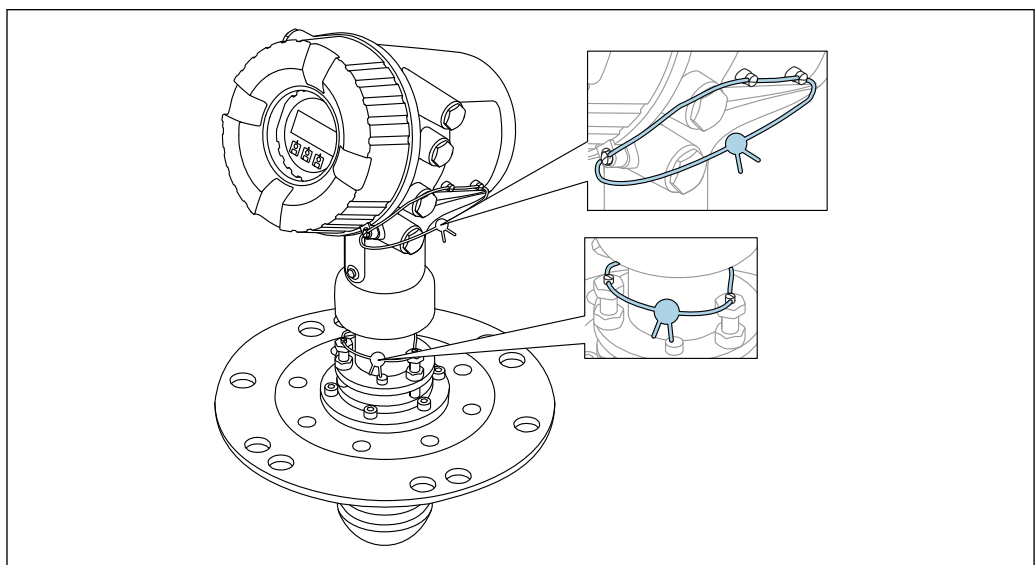

A0033299

图 23 密封接线腔盖板（顶部）和调节装置（底部）

i LNE 认证型：必须另外用铅封固定法兰内置螺栓。

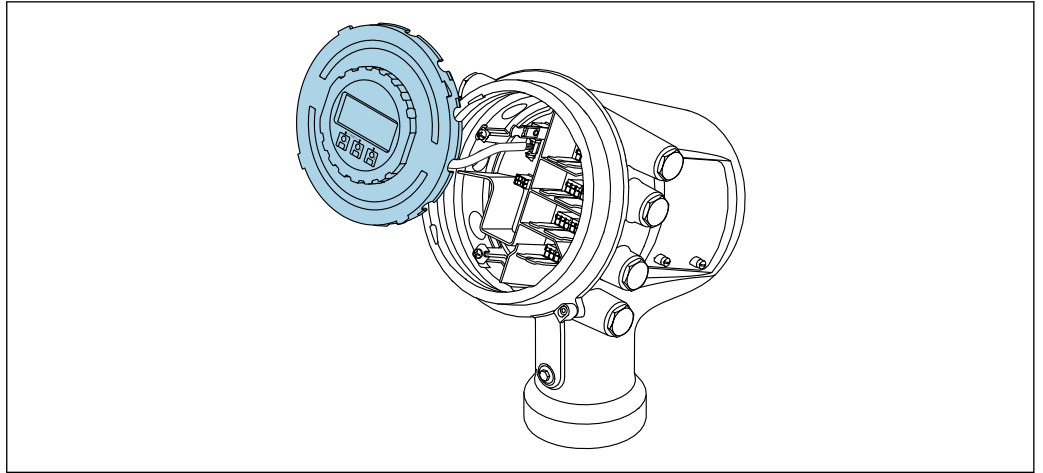

A0028381

标识锁定状态

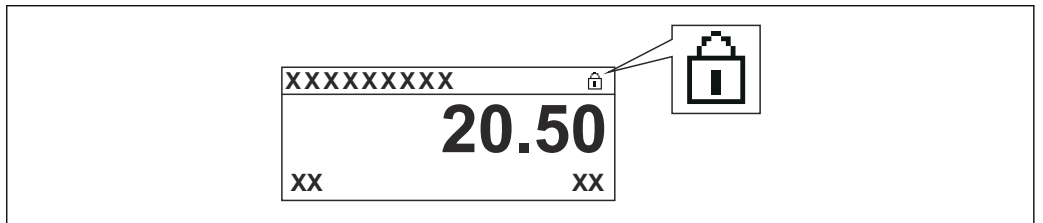

A0015870

图 24 显示界面标题栏中的写保护图标

使用锁定开关进行写保护标识如下:

- 锁定状态 (→ 图 126) = 硬件锁定
- 图 显示在显示界面标题栏中。

7.4 通过服务接口和 FieldCare 访问操作菜单

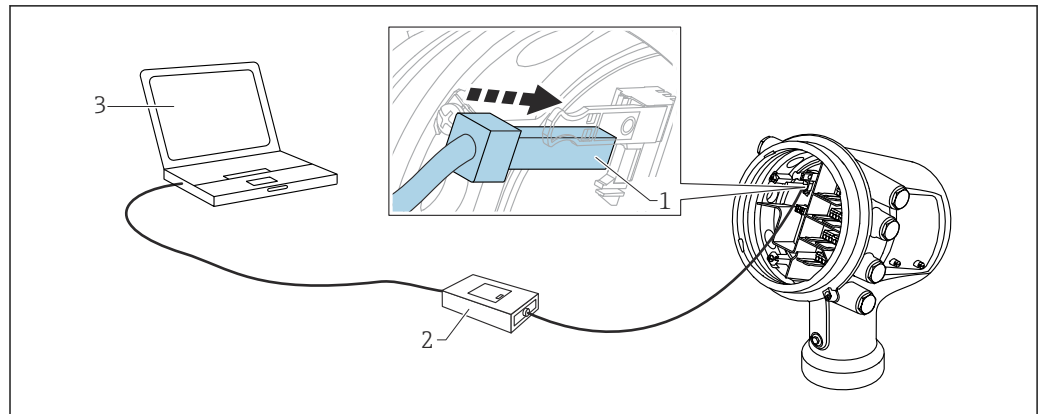

A0023737

图 25 通过服务接口操作

- 1 服务接口 (CDI = Endress+Hauser 通用数据接口)
- 2 Commubox FXA291
- 3 计算机, 安装有“FieldCare”调试软件, 带“CDI Communication FXA291”COM DTM



“Save/Restore”功能

使用 **Save/Restore** 功能 (FieldCare) 将设备设置保存至计算机并备份至设备中, 必须通过以下设置重启设备:

设置 → 高级设置 → 管理员 → 设备复位 = 重启设备。

这样可以确保设备在恢复后正常运行。

7.5 通过 Tankvision 储罐扫描仪 NXA820 和 FieldCare 访问操作菜单

7.5.1 接线图

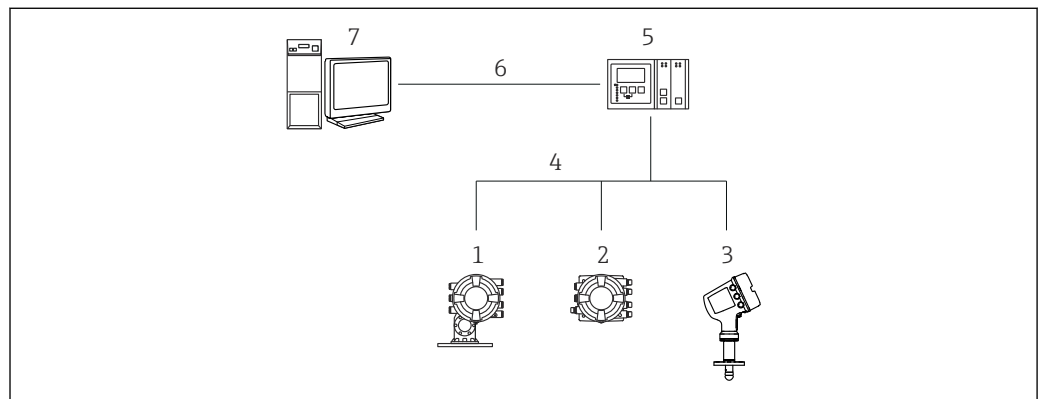

A0025621

图 26 通过 Tankvision 储罐扫描仪 NXA820 连接雷达液位测量设备至 FieldCare

- 1 Proservo NMS8x
- 2 罐旁指示仪 NRF81
- 3 Micropilot NMR8x 雷达液位计
- 4 现场通信协议 (例如 Modbus、V1)
- 5 Tankvision 罐体扫描仪 NXA820
- 6 以太网总线
- 7 计算机, 安装有 FieldCare

7.5.2 连接 FieldCare 和设备

1. 确保已安装 **HART CommDTM NXA** 并根据需要更新 DTM 目录。
2. 在 FieldCare 中新建项目。
- 3.

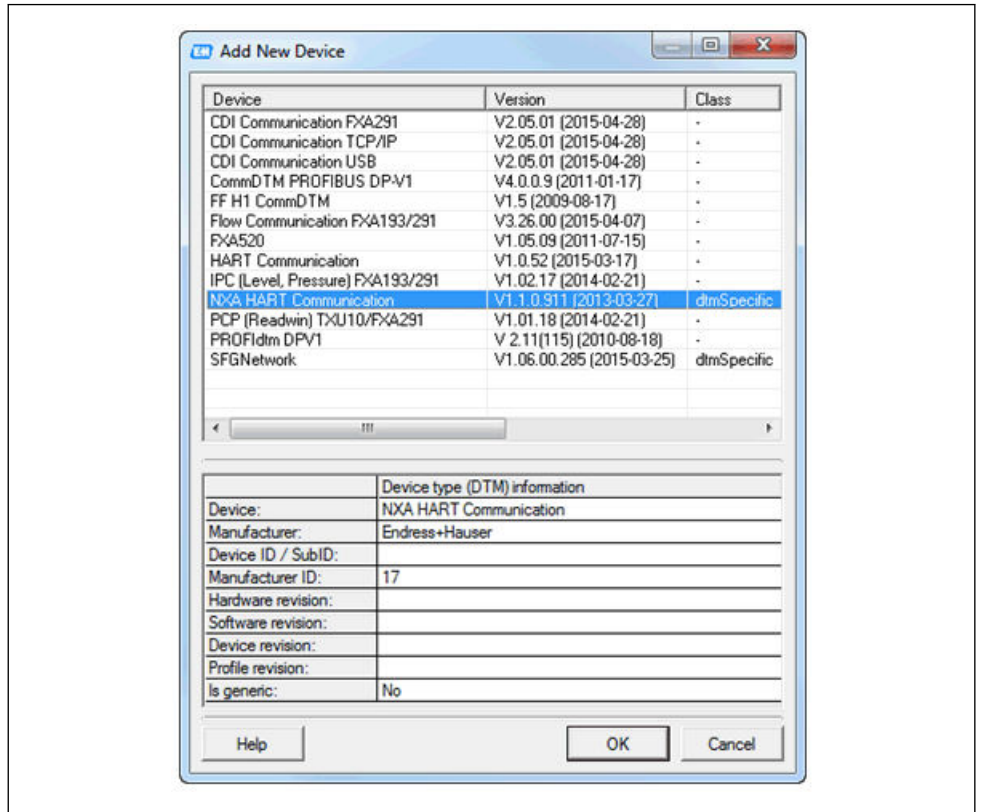

A0028515

添加新设备: **NXA HART 通信**

- 4.

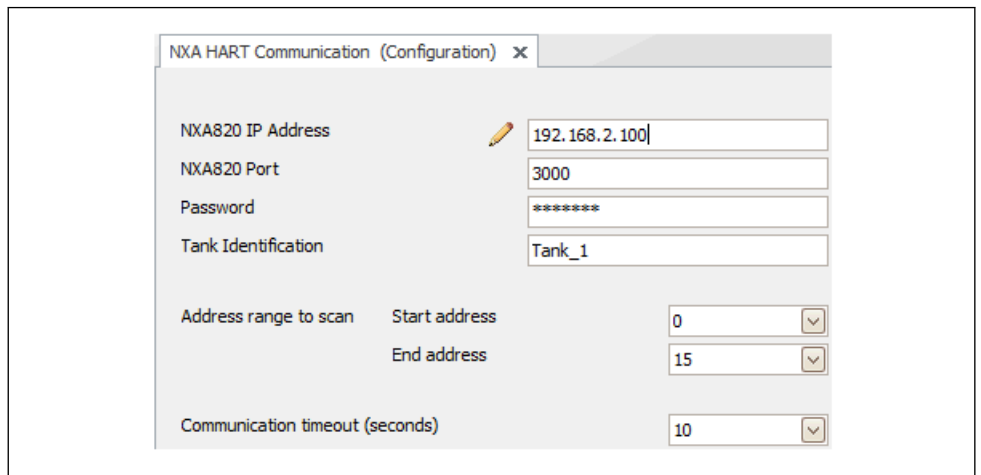

A0028516

打开 DTM 配置并输入所需数据 (NXA820 IP 地址; “密码”=“hart”; “罐体标识”仅适用于 NXA V1.05 或更高版本)

5.

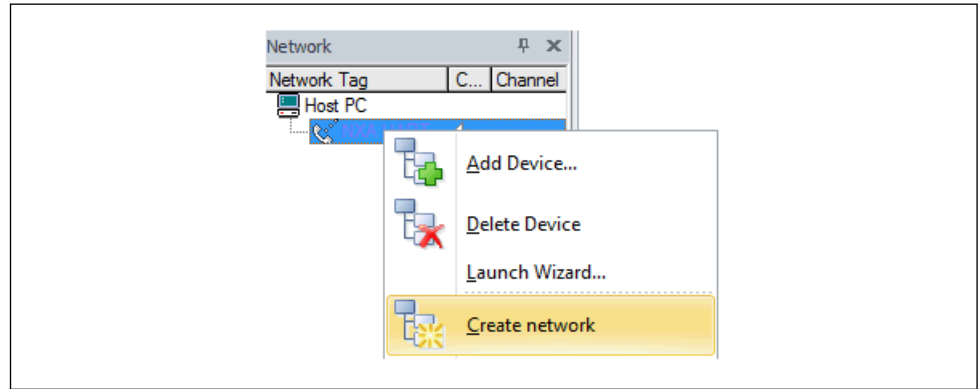

A0028517

在文本菜单中选择**创建网络**。

↳ 检测到设备并分配 DTM。

6.

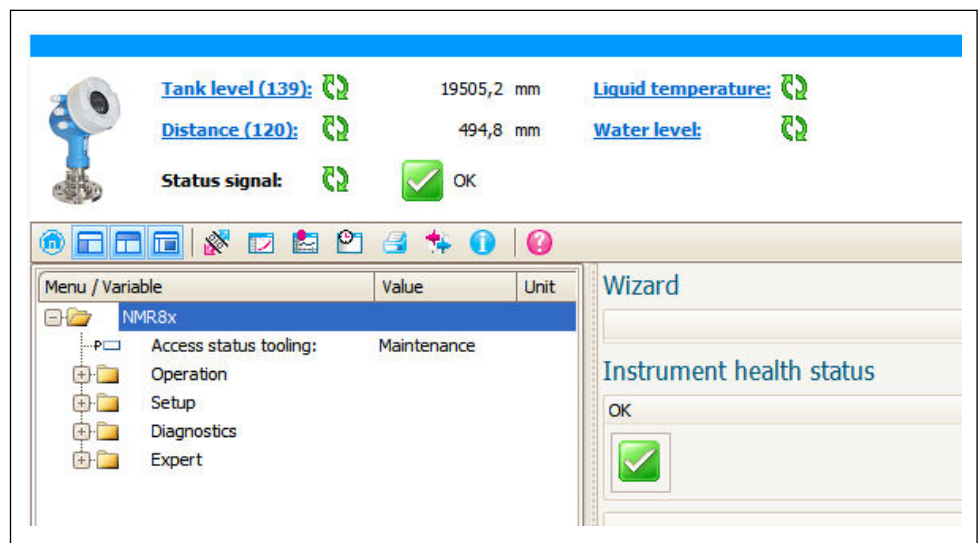

A0032933

↳ 可以设置设备。

i “Save/Restore”功能

使用 **Save/Restore** 功能 (FieldCare) 将设备设置保存至计算机并备份至设备中，必须通过以下设置重启设备：

设置 → **高级设置** → **管理员** → **设备复位** = 重启设备。

这样可以确保设备在恢复后正常运行。

8 系统集成

8.1 设备描述文件 (DTM) 概述

通过 HART 集成仪表至 FieldCare, 需要符合以下规范的设备描述文件 (DTM) :

制造商 ID	0x11
设备型号 (NMR8x)	0x112E
HART 协议	7.0
DD 文件	详细信息和文件请登陆以下网址查询: www.endress.com

9 调试

9.1 罐体测量术语

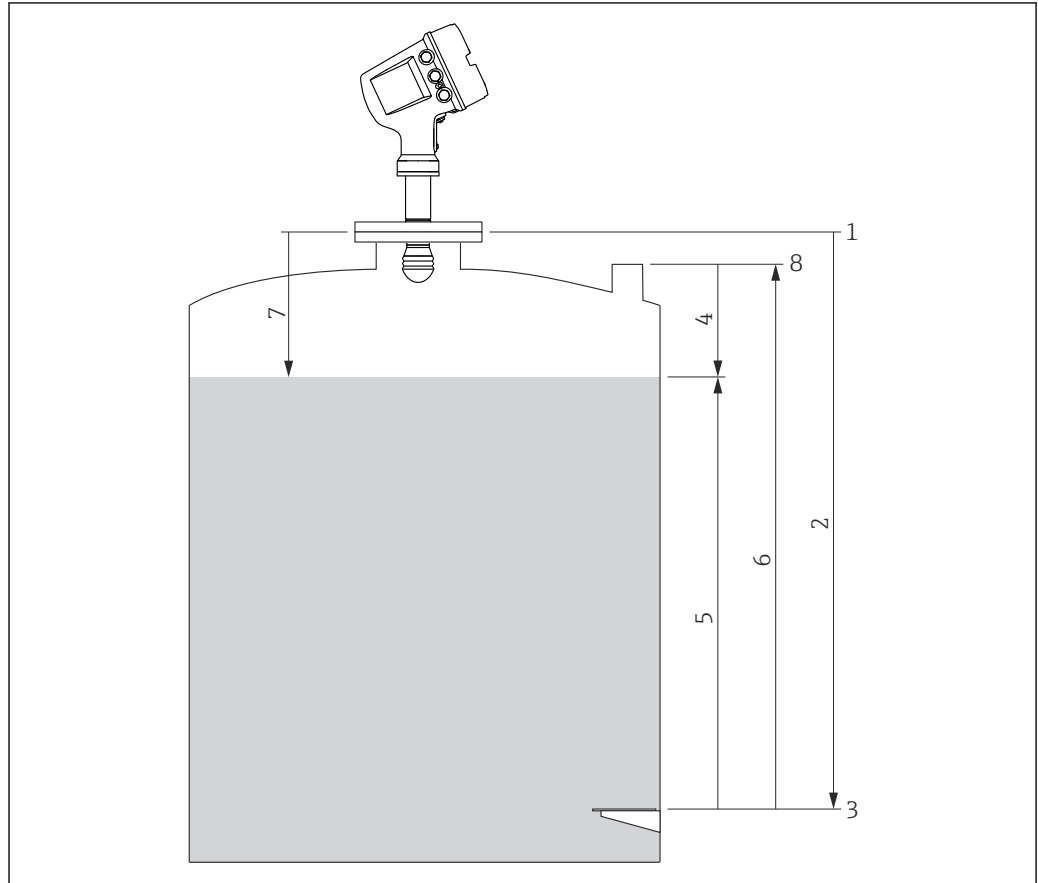

A0029794

图 27 雷达罐体测量术语

- 1 罐表参考高度
- 2 空罐高度
- 3 基准板
- 4 储罐空高
- 5 储罐液位
- 6 储罐参考高度
- 7 距离
- 8 参考投尺高度

9.2 初始设置

9.2.1 设置显示语言

通过显示单元选择显示语言

1. 在标准显示界面中 (→ 图 44)，按下“E”键。如需要，在文本菜单中选择 **键盘解锁**，并再次按下 E 键确认。
↳ 显示 **Language** 参数。

2. 打开 **Language** 参数并选择操作语言。

通过调试软件设置操作语言 (例如 FieldCare)

1. 菜单路径: 设置 → 高级设置 → 显示 → Language

2. 选择显示语言。

i 此设置仅影响显示单元上的显示语言。需要设置调试软件的显示语言时，通过 FieldCare 或 DeviceCare 的相应功能设置。

9.2.2 设置实时时钟

通过显示单元设置实时时钟

1. 菜单路径：设置 → 高级设置 → 日期/时间 → 设置日期
2. 使用以下参数将实时时钟设置为当前日期和时间：**Year、Month、Day、Hour、Minutes**。

通过调试软件设置实时时钟（例如 FieldCare）

1. 菜单路径：设置 → 高级设置 → 日期/时间
- 2.

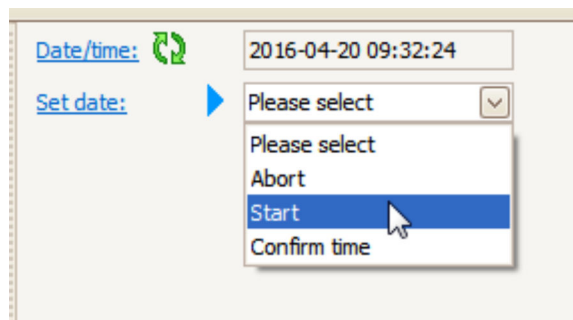

进入 **设置日期** 参数并选择 **启动** 选项。

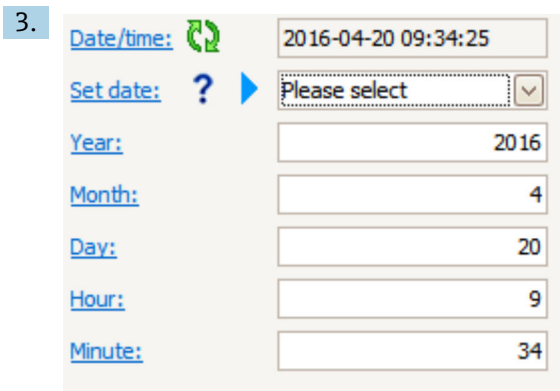

使用以下参数设置日期和时间：**Year、Month、Day、Hour、Minutes**。

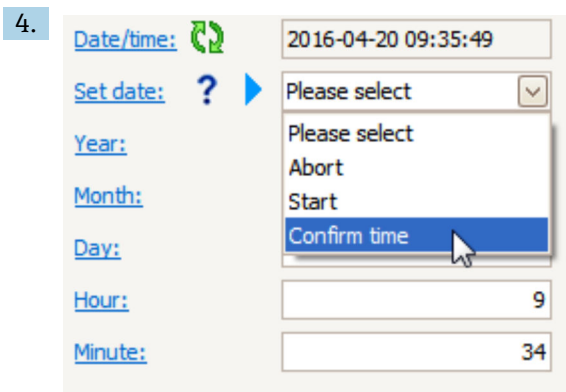

进入 **设置日期** 参数并选择 **Confirm time** 选项。

↳ 实时时钟设置为当前日期和时间。

9.3 设置测量设备

9.3.1 液位测量设置

设置菜单的第一组参数用于测量设置。以下章节中会有简短说明。详细说明参见附录中的参数说明 → 120。

基本设置

菜单路径：设置

参数	含义	说明
设置 → 设备位号	定义在装置中识别的测量点名称。	→ 120
设置 → 预设置单位	选择长度、压力和温度单位。	→ 120
设置 → 空罐高度	输入设备法兰下端面至基准板间的距离。	→ 121
设置 → 储罐液位	显示液位测量值。 检查标识值是否与实际液位值相同。	→ 111
设置 → 设置液位	用于校正液位测量值的恒定偏差。 显示液位值与实际液位值不匹配时：在此参数中输入当前液位值。 自动设定液位测量值的偏置量。	→ 122

 **设置液位** 参数仅可用于补偿恒定液位误差。使用干扰回波抑制消除干扰导致的误差。

调试软件中的干扰回波抑制（例如 FieldCare/DeviceCare）

菜单路径：设置

参数	含义	说明
设置 → 距离	显示设备法兰下端面至介质表面间的距离测量值。检查数值是否正确。	→ 124
设置 → 确认距离	说明距离测量值是否与实际距离一致。此选项确定记录干扰回波抑制的距离。	→ 122
当前抑制距离	显示抑制已经记录的距离。	
设置 → 抑制距离	仅当 确认距离 = 手动抑制 时显示。 确定新抑制记录的距离。 取决于 确认距离 选项，在此功能参数中预设置正确值。通常，无需更改此数值。	
设置 → 生成抑制	仅当 确认距离 = 手动抑制 时显示 选择 生成抑制 。开始记录新抑制。	→ 124

现场显示单元上的干扰回波抑制

菜单路径：设置 → 抑制

 设置向导中的参数含义参见上表。

投尺表

投尺表用于使用独立的手动投尺校正液位读数。投尺表使罐表适应特定应用条件，例如机械偏置量和储罐或导波管。

在**线性化表格**子菜单 → 203 中管理投尺表。

9.4 雷达液位测量应用组态设置

输入设置:	说明
HART 输入	→ 62
通过 HART 连接 NMT532/539/81	→ 64
4...20 mA 输入	→ 66
RTD 输入	→ 67
数字量输入	→ 69
设备数据处理设置:	说明
将输入值与罐体参数关联	→ 70
罐体计算值: 直接测量液位	→ 71
罐体计算值: 混合式罐区测量系统 (HTMS)	→ 72
罐体计算值: 静压式储罐变形校正 (HyTD)	→ 73
罐体计算值: 储罐罐壁热效应校正 (CTSh)	→ 74
报警 (限定值计算)	→ 75
信号输出设置:	说明
4...20 mA 输出	→ 76
HART 从站 + 4...20 mA 输出	→ 77
Modbus	→ 78
V1	→ 79
数字量输出	→ 80
WM550	→ 79

9.4.1 HART 输入设置

HART 设备连接和寻址



图 28 HART 回路的可能接线端子

- B 插槽 B 中的模拟量输入/输出模块（与设备具体型号相关 → 图 21）
- C 插槽 C 中的模拟量输入/输出模块（与设备具体型号相关 → 图 21）
- E HART Ex is 输出（所有设备型号均提供）

i 连接 HART 设备至 Micropilot NMR8x 前，必须进行设置并通过用户界面为其分配范围为 1...15 的唯一 HART 地址。³⁾确保按照接线端子分配进行连接 → 图 33。Micropilot 无法识别地址超过 15 的设备。

插槽 B 或插槽 C：模拟量输入/输出模块工作模式设置

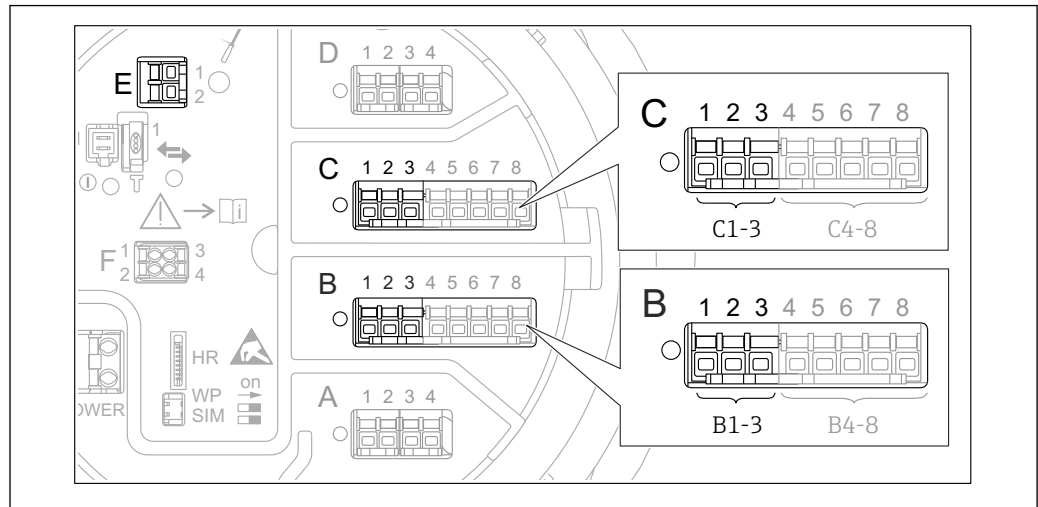
i 本章节与 HART Ex is 输出（插槽 E）无关。该输出始终用作所连接 HART 从站的主站。

连接 HART 设备至模拟量输入/输出模块（接线腔的插槽 B 或插槽 C）时，必须进行如下设置：

1. 进入相应模拟量输入/输出模块的子菜单：设置 → 高级设置 → 输入/输出 → Analog I/O X1-3
2. 进入工作模式 参数 (→ 图 140)。
3. 仅当一台 HART 设备连接在此回路中时：
选择 **HART 主站+4..20mA 输入** 选项。在此情形下，除了使用 HART 信号还可以使用 4...20 mA 信号。设置 4...20 mA 输入：→ 图 66。
4. 回路中最多连接 6 台 HART 设备时：
选择 **HART 主站** 选项。

定义测量值类型

i Micropilot NMR8x 会自动识别连接的 Prothermo NMT5xx 和 NMT8x 测量值类型，因此可以跳过此设置。

- i** 如果分配的 HART 参数单位与测量值类型匹配，仅在系统中使用测量值。HART 参数分配至**输出温度**时，单位为 °C 或 °F。
- 单位为“%”的 HART 参数不适用于**输出液位**。HART 参数的单位应为 mm、m、ft 或 in。

3) 当前软件不支持地址为 0（零）的 HART 设备。

确定每个 HART 参数 (PV、SV、TV 和 QV) 的测量值类型。参考以下步骤操作:

1. 菜单路径: 设置 → 高级设置 → 输入/输出 → HART 设备
↳ 每个连接的 HART 设备均带子菜单。
2. 进入相应子菜单。
3. 设备测量压力时:
进入**输出压力**参数 (→ 130)并确定四个 HART 参数中包含压力测量值的参数。
只能选择带压力单位的 HART 参数。
4. 设备测量密度时:
进入**输出密度**参数 (→ 131)并确定四个 HART 参数中包含密度测量值的参数。
只能选择带密度单位的 HART 参数。
5. 设备测量温度时:
进入**输出温度**参数 (→ 131)并确定四个 HART 参数中包含温度测量值的参数。
只能选择带温度单位的 HART 参数。
6. 设备测量蒸汽温度时:
进入**输出气相温度**参数 (→ 131)并确定四个 HART 参数中包含蒸汽温度测量值的参数。只能选择带温度单位的 HART 参数。
7. 设备测量液位时:
进入**输出液位**参数 (→ 132)并确定四个 HART 参数中包含液位测量值的参数。
只能选择带液位单位 (非“%”)的 HART 参数。

断开 HART 设备

断开 HART 设备时, 按如下方式移除:

1. 菜单路径: 设置 → 高级设置 → 输入/输出 → HART 设备 → 删除设备 → 删除设备
2. 选择要移除的 HART 设备。



更换故障设备也需要进行此操作。

9.4.2 连接的 Prothermo 温度变送器的配置

如果通过 HART 连接 Prothermo NMT532、NMT539 或 NMT8x 温度变送器，设置方式如下：

1. 菜单路径：专家 → 输入/输出 → HART 设备 → HART Device(s) → NMT 设备配置；**HART Device(s)**为连接的 Prothermo 名称。
2. 进入**配置设备？**参数并选择是。
- 3.

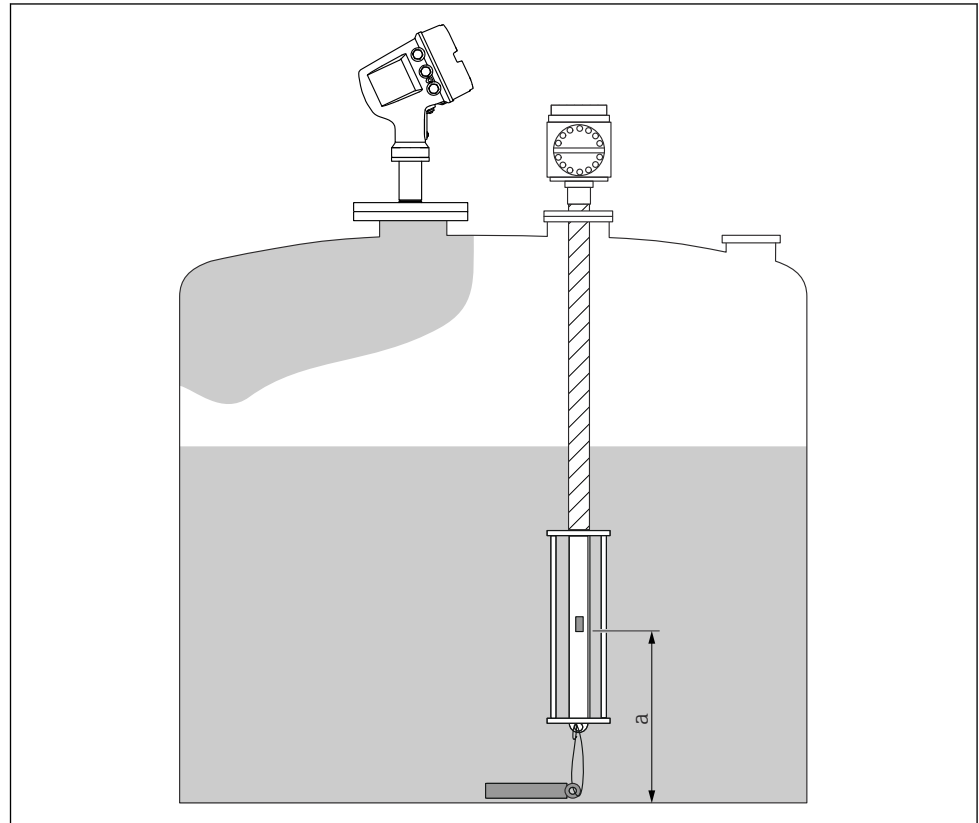

A0030098

图 29 Prothermo NMT53x: 罐底测温元件位置

a 罐底测温元件至零点参考（罐底或基准板）的距离。

设置 **Prothermo NMT53x**: 进入**底点**参数，输入罐底测温元件的位置（参见上图）。

↳ 在雷达液位测量设备**底点**参数中输入的数值传输至连接的 Prothermo NMT53x 的**底点**参数。

4.





图 30 Prothermo NMT8x: 探头物理末端与零点位置之间的距离

a 探头物理末端与罐体零点位置（基准板或罐底）间的距离。

设置 **Prothermo NMT8x**: 进入**底点** 参数，输入探头末端至罐体零点位置（罐底或基准板）的距离。

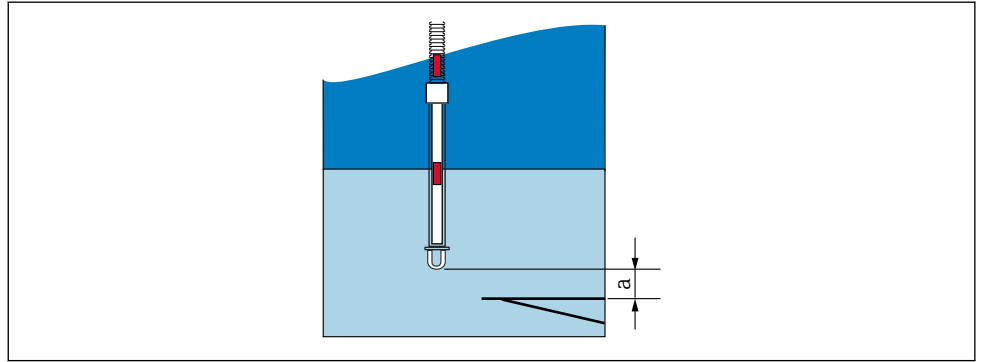
↳ 在雷达液位测量设备**底点** 参数中输入的数值传输至连接的 Prothermo NMT8x 的 **End of probe to zero distance** 参数。

 如需检查单个元件测量的温度，进入以下子菜单：操作 → 温度 → NMT 测温点值 → NMT 测温点温度

Prothermo 每个元件均有**测温点温度 X** 参数。

9.4.3 4...20 mA 输入设置



图 31 用作 4...20 mA 输入的模拟量输入/输出模块的可能安装位置。设备的订货号确定当前使用的模块 → 图 21。

每个连接 4...20 mA 设备的模拟量输入/输出模块，均执行以下操作：

1. 确保按照接线端子分配连接 4...20 mA 设备 → 图 33。
2. 进入相应模拟量输入/输出模块的子菜单：设置 → 高级设置 → 输入/输出 → Analog I/O X1-3
3. 进入工作模式 参数 (→ 图 140) 并选择 **4..20mA 输入** 或 **HART 主站+4..20mA 输入**。
4. 进入过程变量 参数 (→ 图 146) 并指定连接设备传输的过程变量。
5. 进入模拟量输入 0% 值 参数 (→ 图 146) 并确定 4 mA 输入电流对应的过程变量 (参见下图)。
6. 进入模拟量输入 100% 值 参数 (→ 图 146) 并确定 20 mA 输入电流对应的过程变量 (参见下图)。
7. 进入过程值 参数 (→ 图 147) 并检查过程变量的显示值是否与实际值相同。

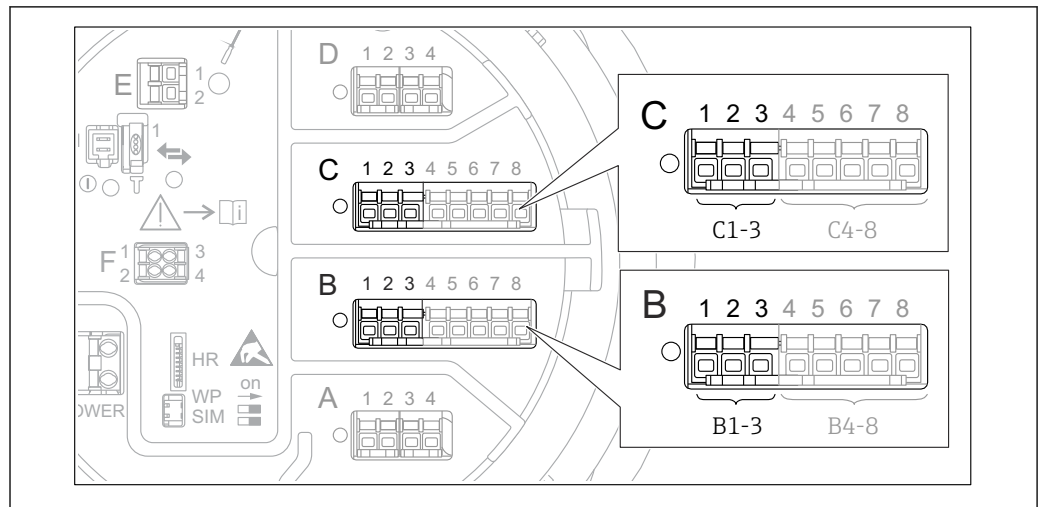

图 32 按 4...20 mA 输入调整过程变量

- 1 输入值 mA
- 2 过程值

i Analog I/O 子菜单提供模拟量输入详细设置的附加参数。详细信息参见：→ 图 140

9.4.4 连接的热电阻 (RTD) 设置

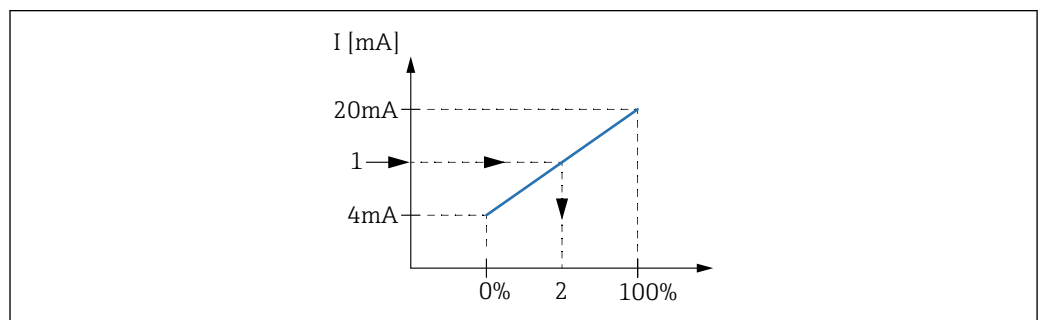

图 33 已连接 RTD 的模拟量输入/输出模块的可能安装位置。设备的订货号确定当前使用的模块 → 图 21。

1. 确保按照接线端子分配连接热电阻 → 图 37。
2. 进入相应模拟量输入/输出模块的子菜单：设置 → 高级设置 → 输入/输出 → Analog IP X4-8。
3. 进入 **RTD 类型** 参数 (→ 图 134) 并设置连接的热电阻类型。

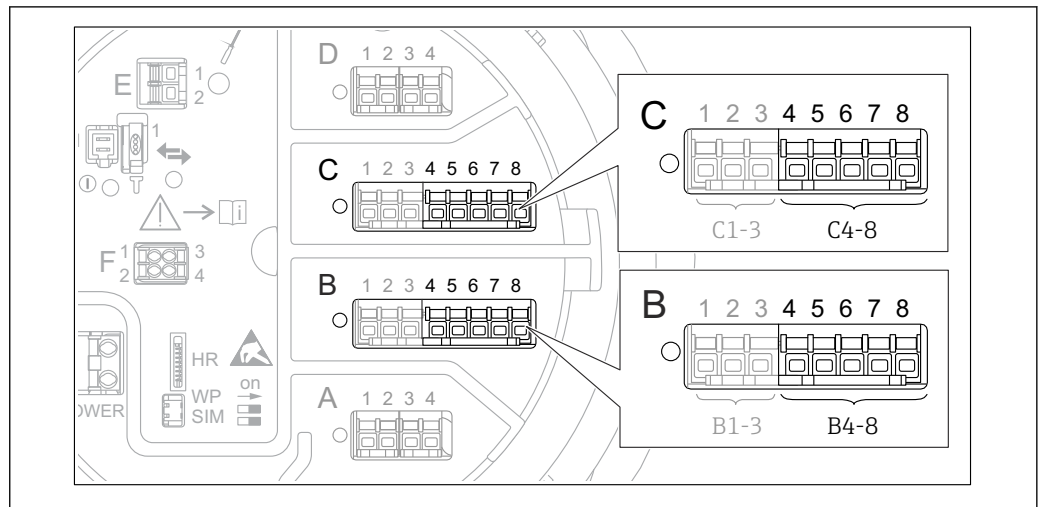

图 34 热电阻连接方式

- A 4 线 RTD 连接
- B 3 线 RTD 连接
- C 2 线 RTD 连接

进入 **RTD 连接类型** 参数 (→ 图 135)，设置热电阻连接方式 (两线制、三线制或四线制)。

5. 进入 **输入值** 参数 (→ 图 137)，检查显示温度是否与实际温度相符。
6. 进入 **最低探头温度** 参数 (→ 图 137)，设置连接的热电阻的最低允许温度。
7. 进入 **最高探头温度** 参数 (→ 图 138)，设置连接的热电阻的最高允许温度。

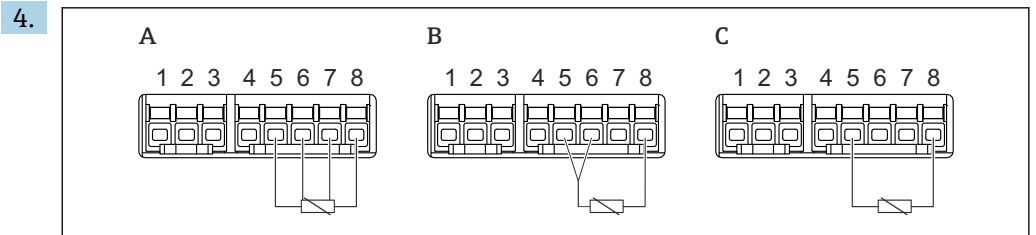
8.

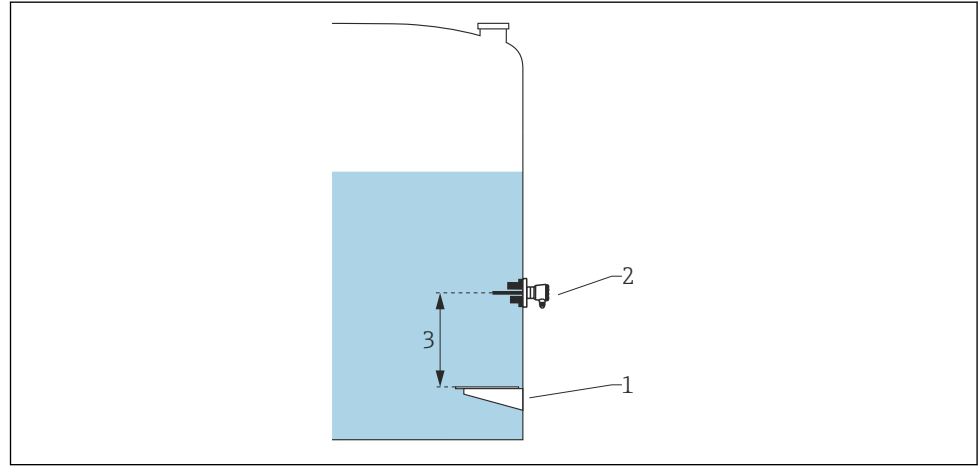

- 1 基准板
- 2 热电阻
- 3 探头位置 (→ 138)

进入**探头位置**参数，输入热电阻的安装位置（从基准板开始测量）。

↳ 此参数与液位测量值可确定测量温度是指介质还是气相。

电阻和/或温度偏置量

i 可在以下子菜单中设置电阻或温度偏置量：专家 → 输入/输出 → Analog IP X4-8。

- 计算温度前将**欧姆偏移量**计入测量电阻。
- **转换后的温度偏移值**计入测量温度。

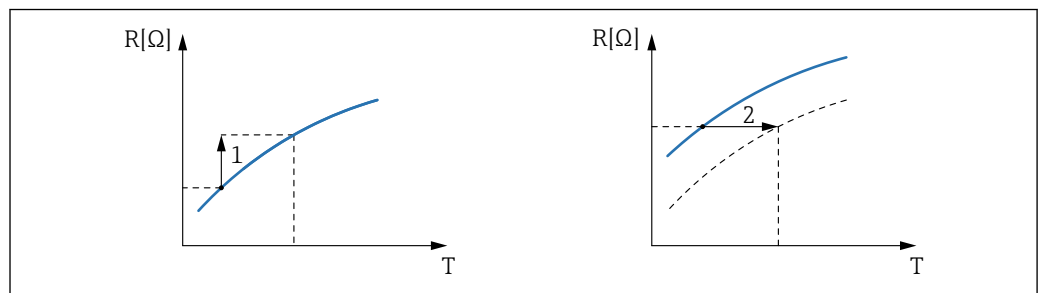

- 1 欧姆偏移量
- 2 转换后的温度偏移值

9.4.5 数字量输入设置



图 35 数字量输入/输出模块的可能安装位置 (示例) ; 订货号确定数字量输入模块的数量和位置 → 21。

设备的每个数字量输入/输出模块都带**数字量 Xx-x** 子菜单。“X”代表接线腔内的插槽，“x”表示插槽内的接线端子。子菜单中的重要参数为**工作模式**和**触点类型**。

“工作模式” 参数

设置 → 高级设置 → 输入/输出 → 数字量 Xx-x → 工作模式

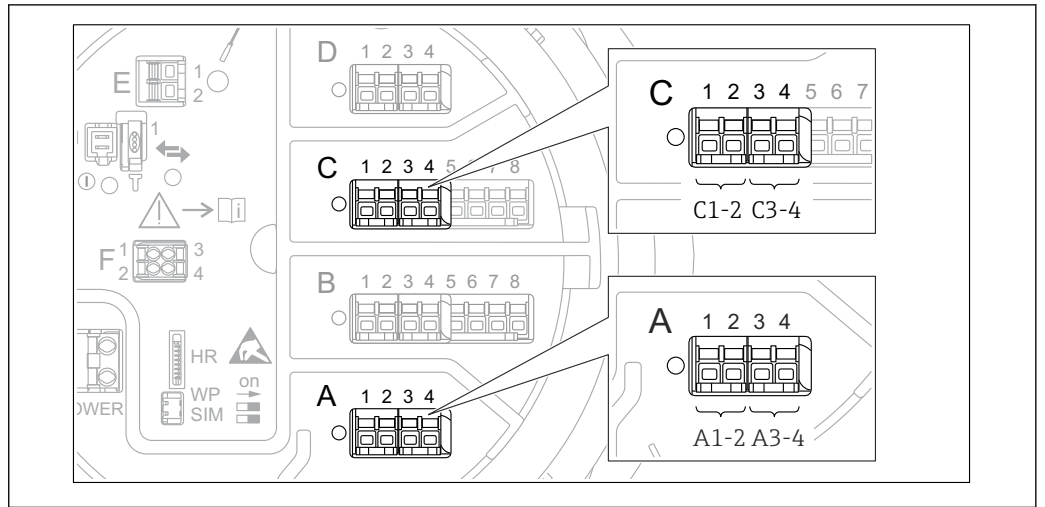
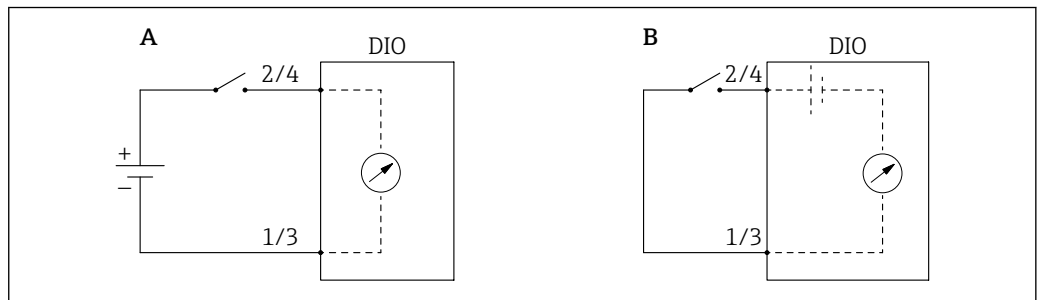

A “工作模式” = “无源输入”
B “工作模式” = “有源输入”

选项说明

■ 无源输入

数字量输入/输出模块测量外接电源的电压。取决于外部开关状态，输入电压为 0（开关打开）或超出电压限定值（开关闭合）。上述两个状态由数字量信号表示。

■ 有源输入

数字量输入/输出模块提供电压，用于检测外接开关是处于打开状态，还是闭合状态。



“触点类型” 参数

设置 → 高级设置 → 输入/输出 → 数字量 Xx-x → 触点类型

参数确定外接开关状态如何映射到数字量输入/输出模块的内部状态：

外接开关状态	数字量输入/输出模块的内部状态	
	触点类型 = 常开	触点类型 = 常闭
打开	未激活	激活
闭合	激活	未激活

外接开关状态	数字量输入/输出模块的内部状态	
	触点类型 = 常开	触点类型 = 常闭
特殊条件下的响应:		
在启动期间	未知	未知
发生测量故障	错误	错误

-  数字量输入的内部状态可以转换为数字量输出或用于控制测量。
-  数字量 **Xx-x** 子菜单提供数字量输入详细设置的附加参数。详细信息参见：
→  150。

9.4.6 将输入值与罐体参数关联

在雷达液位测量应用中使用之前，测量值必须与罐体参数关联。通过在以下参数中确定罐体参数来源实现：

罐体参数	确定参数来源
罐底水位	设置 → 高级设置 → 应用 → 储罐配置 → 液位 → 水位输入源
介质的平均温度或单点温度	<ul style="list-style-type: none"> ▪ 设置 → 液相温度源 ▪ 设置 → 高级设置 → 应用 → 储罐配置 → 温度 → 液相温度源
罐体四周的空气温度	设置 → 高级设置 → 应用 → 储罐配置 → 温度 → 环境(空气)温度源
介质表面的蒸汽温度	设置 → 高级设置 → 储罐配置 → 温度 → 气相温度源
介质密度	设置 → 高级设置 → 应用 → 储罐配置 → 密度 → 视密度源
底部压力 (P1)	设置 → 高级设置 → 应用 → 储罐配置 → 压力 → P1(底部)源
顶部压力 (P3)	设置 → 高级设置 → 应用 → 储罐配置 → 压力 → P3(顶部)源

 取决于应用，在指定条件下并不一定显示所有上述参数。

 介质液位始终由 Micropilot 测量。无需关联。

9.4.7 罐体计算值：直接测量液位

如果未设置罐体计算值，则直接测量液位和温度。

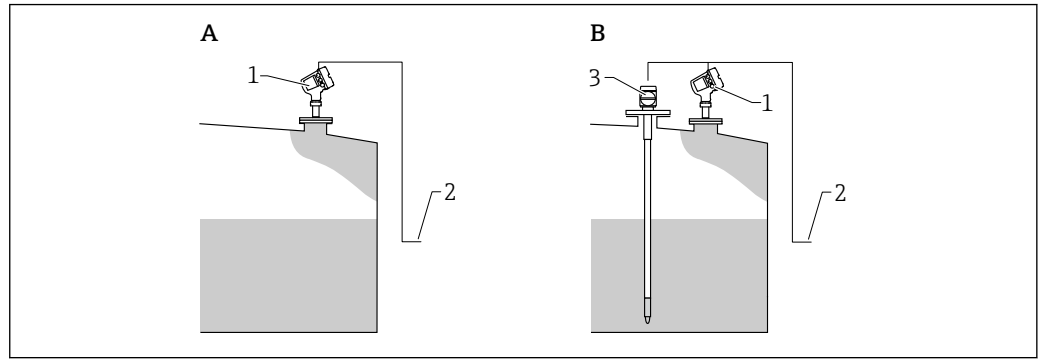

A0029255

- A 直接测量液位（不带温度）
- B 直接测量液位和温度
- 1 液位变送器
- 2 连接至库存管理系统
- 3 温度变送器

- ▶ 如果连接温度变送器：
菜单路径：“设置 → 液相温度源”，设置获取温度的设备。

9.4.8 罐体计算值：混合式罐区测量系统 (HTMS)

HTMS 使用液位和压力测量值计算介质密度。

i 建议在非常压 (即带压) 罐中使用 **HTMS P1+P3** 模式。这种情况下需要两个压力传感器。在常压 (即未带压) 罐中, **HTMS P1** 仅需配备一个压力传感器。

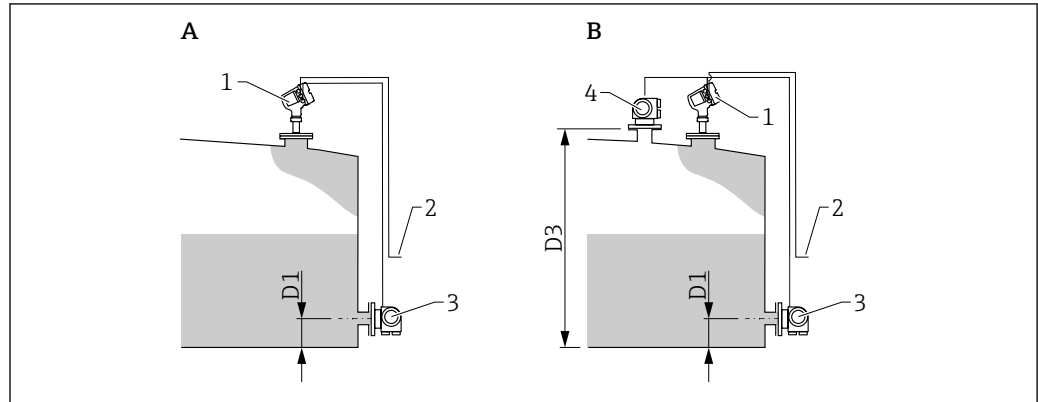

A0029256

- A “HTMS 模式” 参数 = “HTMS P1” 选项
- B “HTMS 模式” 参数 = “HTMS P1+P3” 选项
- D1 P1 位置
- D3 P3 位置
- 1 Micropilot
- 2 连接至库存管理系统
- 3 压力传感器 (底部)
- 4 压力传感器 (顶部)

1. 菜单路径: 设置 → 高级设置 → 应用 → 储罐配置 → 压力
2. 进入 **P1(底部)源** (→  183), 设置获取罐底压力的设备。
3. 如果连接罐顶压力变送器 (P3) :
进入 **P3(顶部)源** (→  185), 设置获取罐底压力的设备。
4. 菜单路径: 设置 → 高级设置 → 应用 → 储罐计算 → HTMS
5. 进入 **HTMS 模式** (→  200), 指定 HTMS 模式。
6. 菜单路径: 设置 → 高级设置 → 应用 → 储罐配置 → 密度
7. 进入 **视密度源** (→  181), 选择 HTMS。
8. 使用其他 **HTMS** 子菜单参数设置计算值。详细信息参见: →  198

9.4.9 罐体计算值：静压式储罐变形 (HyTD)

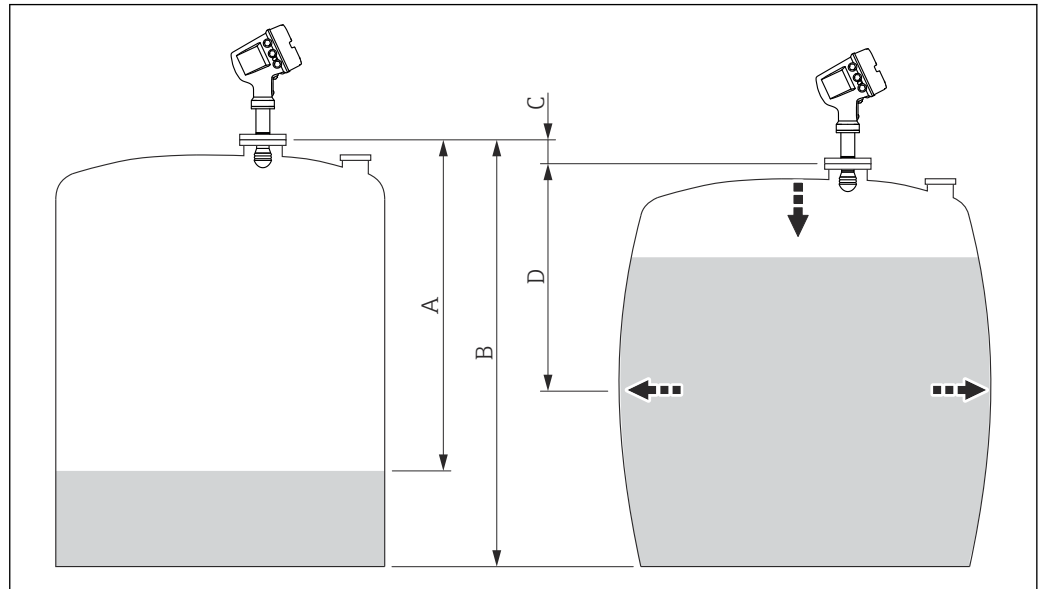

罐体内液体的静压力会导致罐体膨胀，从而引起罐体参考高度沿垂直方向位移，静压式储罐变形可以对此进行补偿。在罐体的整个量程范围内的多个液位高度手动投尺，进行线性估算，基于估算值进行补偿。



A0028722

图 36 静压式储罐变形校正 (HyTD)

- A “距离” (几乎为空罐)
- B 罐表参考高度 (GRH)
- C HyTD 修正值
- D “距离” (满罐)

 在 **HyTD** 子菜单 (→  190) 中设置静压式储罐变形校正

9.4.10 罐体计算值：储罐罐壁热效应校正值 (CTSh)

罐壁或导波管的温度效应会影响罐表参考高度 (GRH) 并导致测量钢丝膨胀或收缩，CTSh (储罐罐壁热效应校正值) 可以对此进行补偿。温度效应由两部分组成，分别影响不接液和接液罐壁或导波管。基于钢的热膨胀系数，以及不接液和接液钢丝和罐壁的绝缘系数进行校正。可以从手动或测量值中选择用于校正的温度。

 建议在以下情况进行校正：

- 如果工作温度明显偏离标定时温度 ($\Delta T > 10^\circ\text{C}$ (18 °F))
- 适用于较高罐体
- 适用于制冷、低温和加热应用

 校正会影响罐内液位读数，建议校正前确保正确使用手动投尺并执行液位验证步骤。

 此模式不能与 HTG 搭配使用，在 HTG 模式下，并非相对于罐表参考高度测量液位。

9.4.11 报警设置 (限定值计算)

最多可以设置 4 个罐体参数的限定值计算。数值超出上限值或低于下限值时，触发限定值计算报警。由用户定义限定值。



图 37 限定值计算原理

- A 报警模式 = 开
- B 报警模式 = 闭锁
- 1 高高位报警值
- 2 高位报警值
- 3 低位报警值
- 4 低低位报警值
- 5 高高位报警
- 6 高位报警
- 7 低位报警
- 8 低低位报警
- 9 “清除报警” = “是”或通/断电
- 10 Hysteresis

限定值计算由**报警 1 ... 4**子菜单设置。

菜单路径：设置 → 高级设置 → 报警 → 报警 1 ... 4

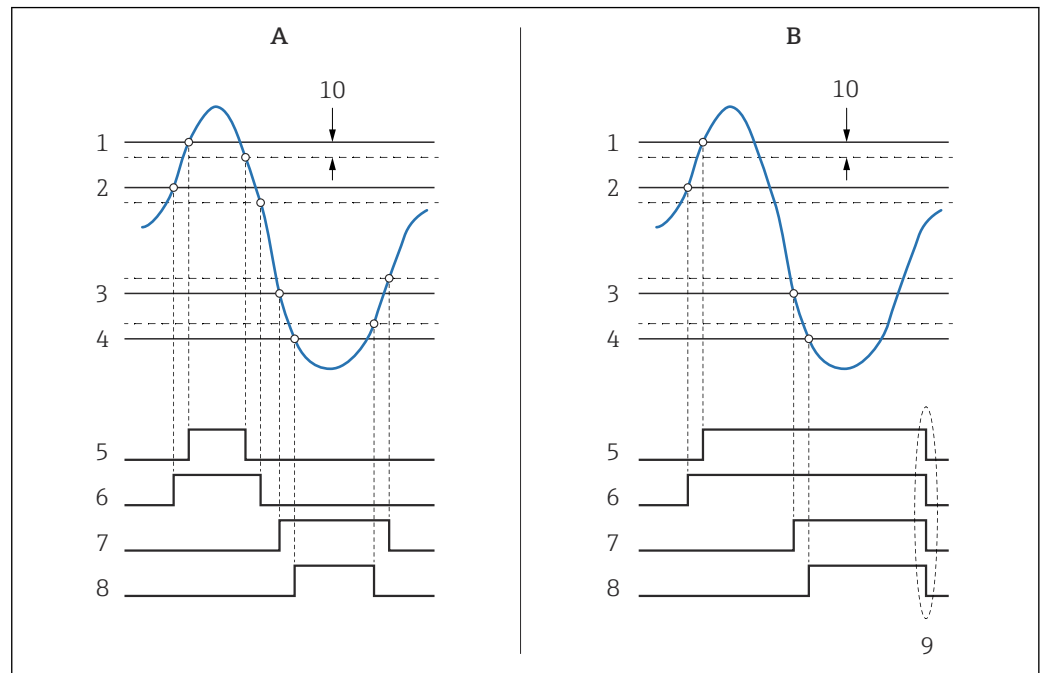
i **报警模式 = 闭锁：** 用户选择**清除报警= 是**或电源关闭和打开前，所有报警均有效。

i 确保设置参数**“Hysteresis”**参数，与罐体参数和使用单位相关。

9.4.12 4...20 mA 输出设置

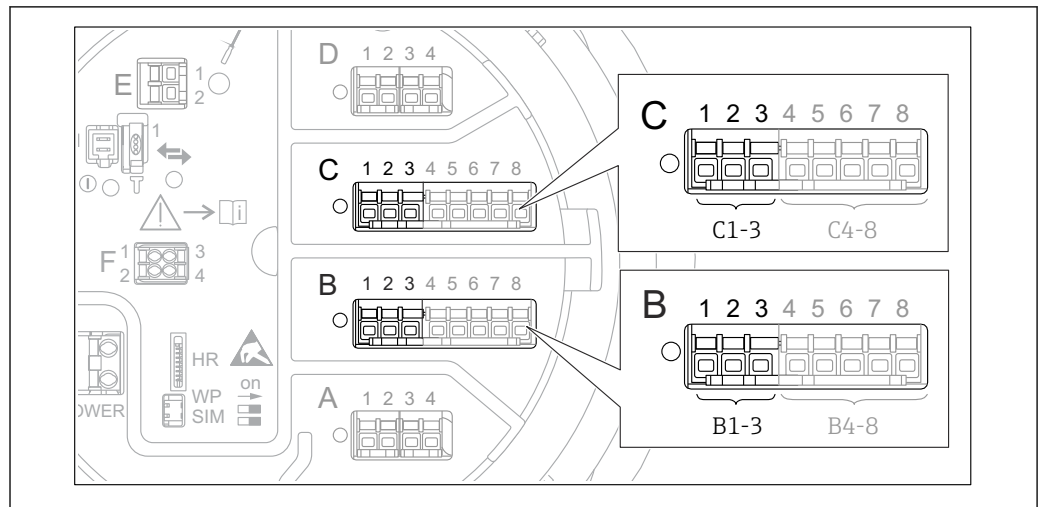

A0032464

图 38 用作 4...20 mA 输出的模拟量输入/输出模块的可能安装位置。设备的订货号确定当前使用的模块 → 图 21。

设备的每个模拟量输入/输出模块都可以设置为 4...20 mA 模拟量输出。参考以下步骤操作：

1. 菜单路径：设置 → 高级设置 → 输入/输出 → Analog I/O X1-3。
2. 进入工作模式 参数，选择 **4..20mA 输出** 或 **HART 从站+4..20mA 输出⁴⁾**。
3. 进入 **模拟输入源** 参数，选择通过 4...20mA 输出传输的罐体参数。
4. 进入 **0 % 值** 参数，输入将映射到 4 mA 的所选罐体参数值。
5. 进入 **100 % 值** 参数，输入将映射到 20 mA 的所选罐体参数值。

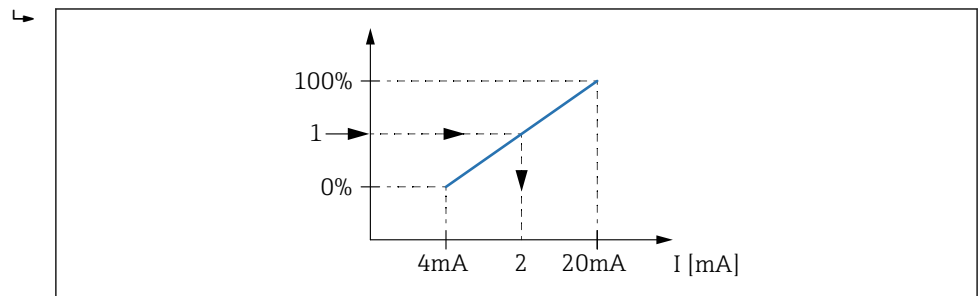

A0032953

图 39 按输出电流调整罐体参数

- 1 罐体参数
- 2 输出电流

i 启动设备后，只要分配的罐体参数尚不可用，输出电流就会采用定义的误差值。

i **Analog I/O** 子菜单提供模拟量输出详细设置的附加参数。详细信息参见 → 图 140

4) “HART 从站+4..20mA 输出”表示模拟量输入/输出模块用作 HART 从站，循环向 HART 主站发送最多 4 个 HART 参数。设置 HART 输出：→ 图 77

9.4.13 HART 从站 + 4...20 mA 输出设置

模拟量输入/输出模块中选择工作模式 = HART 从站+4..20mA 输出时，则用作 HART 从站，最多可向 HART 主站发送四个 HART 参数。

i 在此情况下还可以使用 4...20 mA 信号。组态设置参见：→ 76

标准情况：PV = 4...20mA 信号

默认情况下，第一变量 (PV) 与 4...20mA 输出传输的罐体参数相同。如需定义其他 HART 参数并更详细地设置 HART 输出，参照以下步骤操作：

1. 菜单路径：设置 → 高级设置 → 通信 → HART 输出 → 设置
2. 进入系统轮询地址参数，设置设备的 HART 从站地址。
3. 使用以下参数将罐体参数分配至第二到第四个 HART 参数：分配 SV、分配 TV、分配 QV。
↳ 四个 HART 参数传送至连接的 HART 主站。

特殊情况：PV ≠ 4...20mA 信号

在特殊情况下，可能需要第一变量 (PV) 传输与 4...20mA 输出不同的罐体参数。参照以下步骤设置。

1. 菜单路径：设置 → 高级设置 → 通信 → HART 输出 → 设置
2. 进入 PV 数据源参数并选择自定义。
↳ 以下附加参数显示在子菜单中：分配 PV、0 % 值、100 % 值和 PV mA 选择器。
3. 进入分配 PV 参数，选择作为第一变量 (PV) 传输的罐体参数。
4. 使用 0 % 值和 100 % 值参数确定 PV 范围。量程百分比参数表示 PV 实际值的百分比。包含于 HART 主站的循环输出中。

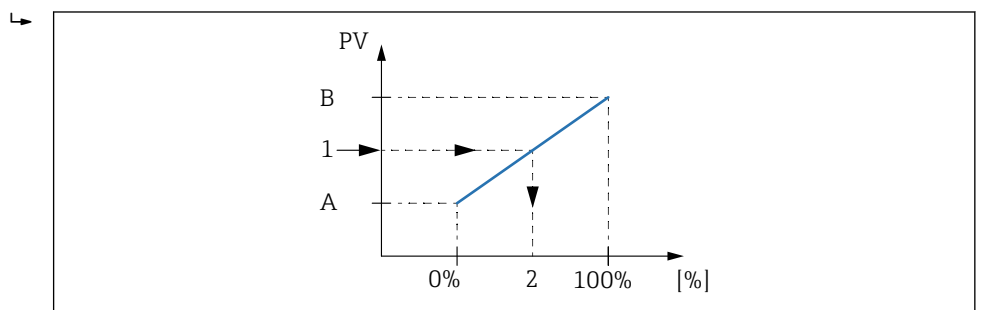

A0032954

图 40 按百分比调整罐体参数

- A 0 % 值
- B 100 % 值
- 1 PV 值
- 2 量程百分比

5. 使用 PV mA 选择器参数确定 HART 循环输出中是否包含模拟量输入/输出模块的输出电流。

i 启动设备后，只要分配的罐体参数尚不可用，输出电流就会采用定义的误差值。

i PV mA 选择器参数不会影响模拟量输入/输出模块接线端子的输出电流。仅确定 HART 输出是否包含此电流值。

9.4.14 Modbus 输出设置



图 41 Modbus 模块的可能安装位置示例；取决于设备型号，上述模块可以安装在插槽 B 或 C 中 → 图 21。

Micropilot NMR8x 用作 Modbus 从站。储罐测量值或计算值存储在寄存器中，可由 Modbus 主站请求。

以下子菜单用于设备与 Modbus 主站之间的通信设置：
设置 → 高级设置 → 通信 → Modbus X1-4 → 设置 (→ 图 156)

9.4.15 V1 输出设置

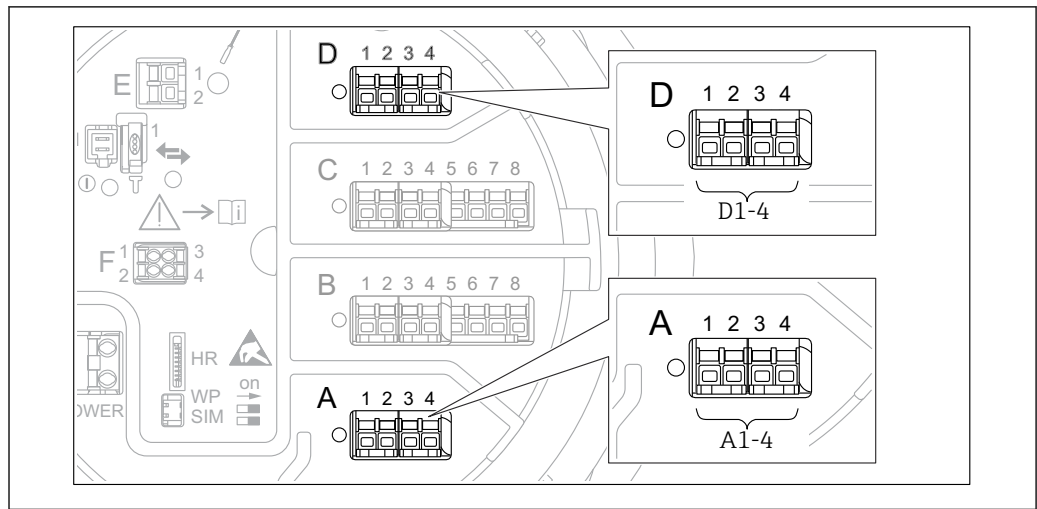

图 42 V1 模块的可能安装位置示例；取决于设备型号，上述模块可以安装在插槽 B 或 C 中 → 图 21。

以下子菜单用于设备与控制系统之间的 V1 通信设置：

- 设置 → 高级设置 → 通信 → V1 X1-4 → 设置 → 图 159
- 设置 → 高级设置 → 通信 → V1 X1-4 → V1 输入选择器 → 图 162

9.4.16 WM550 输出设置

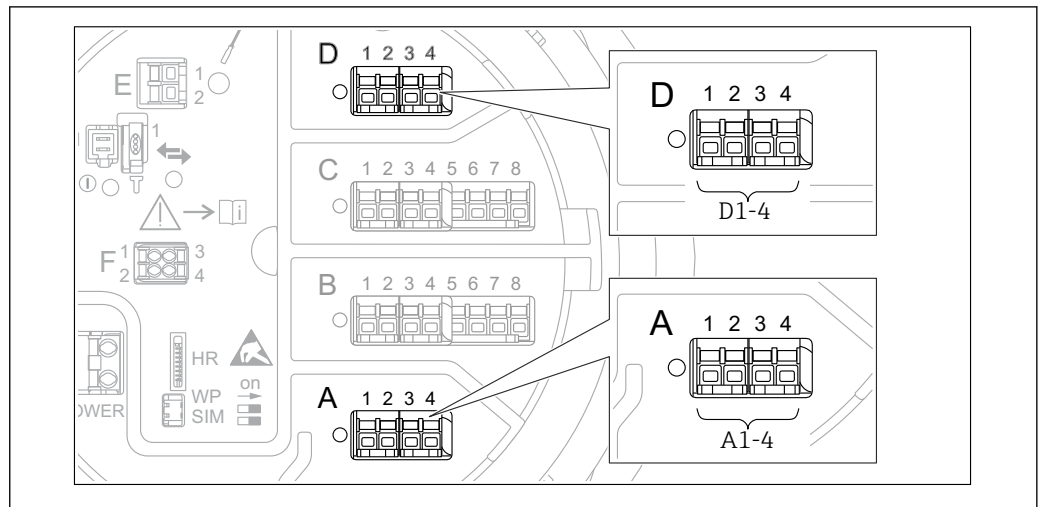

图 43 WM550 模块的可能安装位置 (实例)；取决于设备型号，上述模块还可以安装在插槽 B 或 C 中 → 图 21。

以下子菜单用于设备与控制系统之间的 WM550 通信设置：

- 设置 菜单 → 高级设置 子菜单 → 通信 子菜单 → WM550 X1-4 → 设置 子菜单 → 图 155
- 设置 菜单 → 高级设置 子菜单 → 通信 子菜单 → WM550 X1-4 → WM550 input selector 子菜单 → 图 164

9.4.17 数字量输出设置

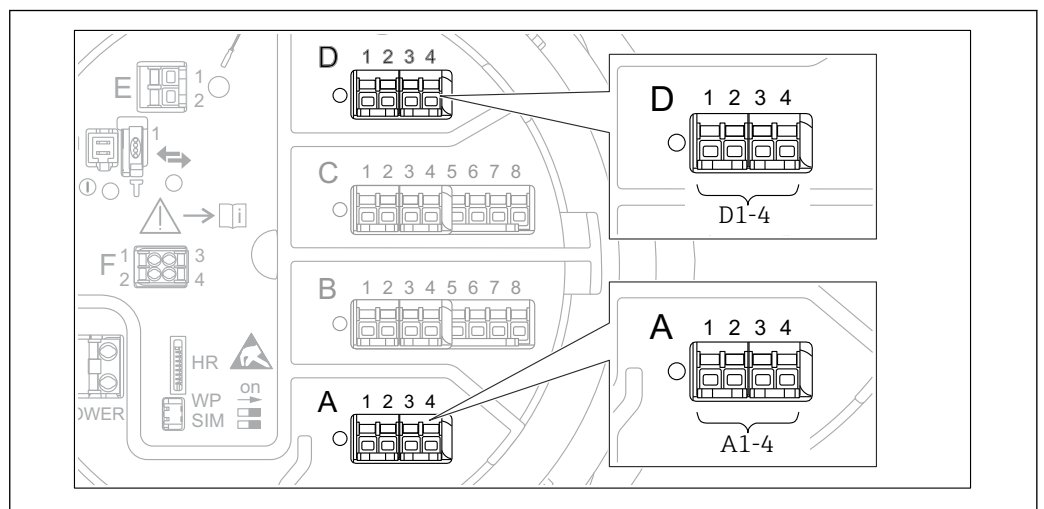
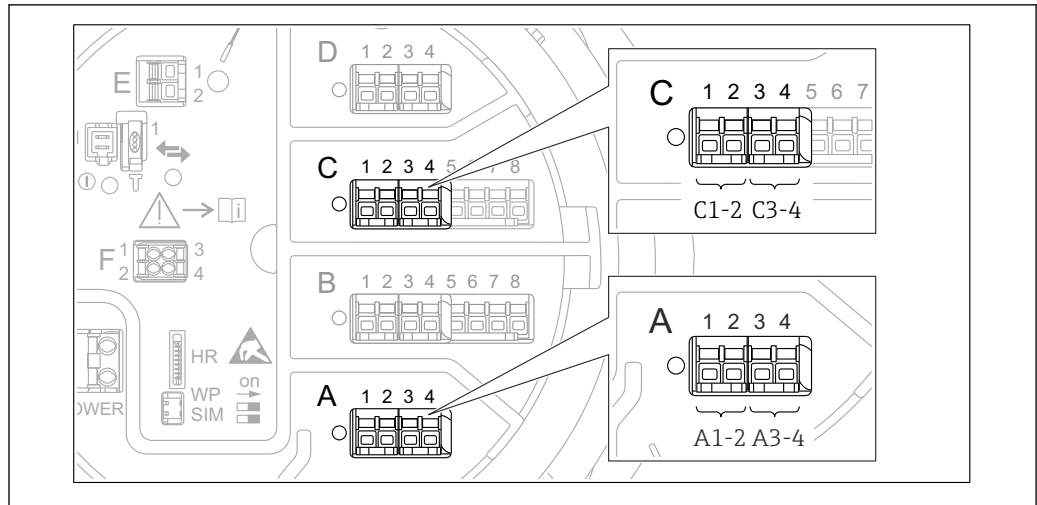

A0026424

图 44 数字量输入/输出模块的可能安装位置 (实例)；订货号定义数字量输入/输出模块的数量和位置 → 图 21。

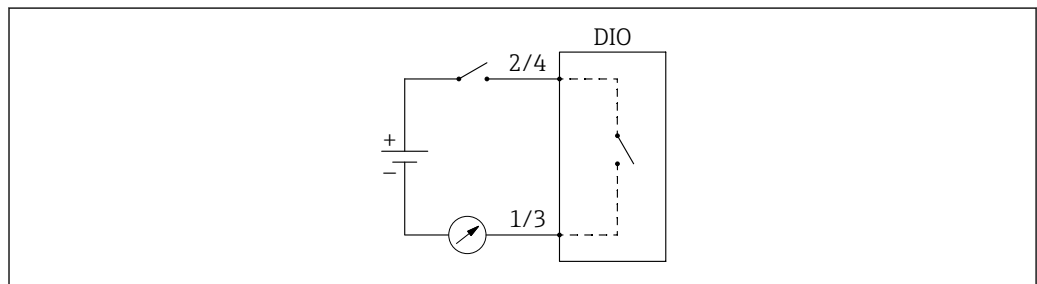

A0033029

图 45 数字量输入/输出模块用作数字量输出

设备的每个数字量输入/输出模块都带**数字量 Xx-x**子菜单。“X”代表接线腔内的插槽，“x-x”表示插槽内的接线端子。子菜单中的重要参数为**工作模式**、**数字量输入源**和**触点类型**。



数字量输出可用于

- 输出报警状态 (如果已设置报警 → 图 75)
- 传输数字量输入的状态 (如果已设置数字量输入 → 图 69)

参照以下步骤设置数字量输出：

1. 菜单路径：设置 → 高级设置 → 输入/输出 → 数字量 Xx-xXx-x 表示需设置的数字量输入/输出模块。
2. 进入**工作模式**参数并选择**无源输出**选项。
3. 进入**数字量输入源**参数，选择需传输的报警或数字量输入。
4. 进入**触点类型**参数，选择将报警或数字量输入的内部状态映射到数字量输出的方式 (参见下表)。

<ul style="list-style-type: none"> ▪ 报警状态 ▪ 数字量输入的內部状态 	数字量输出的开关状态	
	触点类型 = 常开	触点类型 = 常闭
未激活	打开	闭合
激活	闭合	打开

-  ▪ SIL 应用：启用 SIL 确认程序时由设备将触点类型自动设置为常闭。
- 出现电源故障时，开关状态始终为“打开”，与所选选项无关。
- 数字量 **Xx-x** 子菜单提供数字量输入详细设置的附加参数。详细信息参见 →  150。

9.5 高级设置



信号输入、罐体计算和信号输出的详细设置参见高级设置子菜单 (→  126)。

9.6 仿真

要检查是否正确设置设备和控制系统，可仿真不同情况（测量值、诊断信息等）。详细信息参见仿真子菜单 (→  243)。

9.7 保护设置，防止未经授权的访问

通过以下两种方式保护设置，防止未经授权的修改：

- 通过访问密码 (→  51)
将通过显示与操作单元禁止访问。
- 通过保护开关 (→  52)
这将禁止任何用户界面对 W&M 相关参数的访问（显示与操作单元、FieldCare、其他调试软件）。

10 操作

10.1 读取设备锁定状态

根据设备锁定状态，某些操作可能被锁定。当前锁定状态显示如下：设置 → 高级设置 → 锁定状态。下表总结了不同的锁定状态：

锁定状态	说明	解锁步骤
硬件锁定	通过接线腔内的写保护开关锁定设备。	→ 52
SIL 锁定	设备处于 SIL 锁定模式。	有关此主题的详细信息，参见 SIL 安全手册
允许计量交接	计量交接模式已启用。	→ 52
WHG 锁定	设备处于 WHG 锁定模式。	有关此主题的详细信息，参见 SIL 安全手册
临时锁定	由于设备内部进程（例如数据上传/下载，复位），暂时禁止对参数的写访问。内部进程完成后，可再次更改参数。	等待设备内部进程完成。

显示单元标题栏中的写保护图标表示锁定：

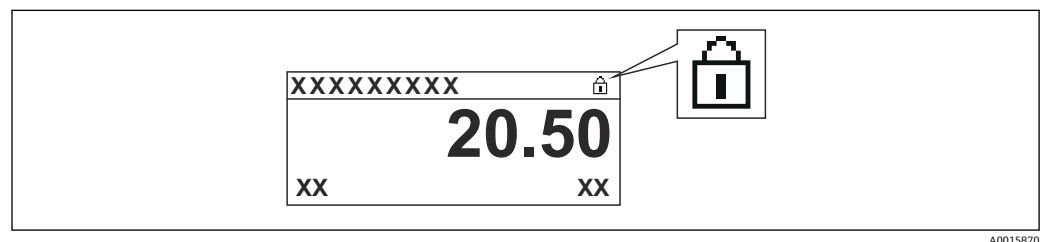

A0015870

10.2 读取测量值

可在以下子菜单中读取储罐值：

- 操作 → 液位
- 操作 → 温度
- 操作 → 密度
- 操作 → 压力

11 诊断和故障排除

11.1 常规故障排除

11.1.1 常见故障

故障	可能的原因	补救措施
设备无响应。	无供电电压。	正确连接电源。
	电缆与接线端子接触不良。	保证电缆与接线端子良好接触。
无显示值	显示模块电缆插头连接错误。	正确连接插头。
	显示模块故障。	更换显示模块。
	显示模块对比度过低。	设置 设置 → 高级设置 → 显示 → 显示对比度 数值为 $\geq 60\%$ 。
在设备启动过程中或在显示模块连接过程中，显示屏上显示“通信错误”	电磁干扰。	检查设备接地。
	显示单元电缆断裂或显示插头断开。	更换显示单元。
CDI 通信故障。	计算机上的 COM 端口设置错误。	检查计算机（例如 FieldCare）上的 COM 端口设置；如需要，更换 COM 端口。
设备测量结果错误。	参数设置错误	检查并更改参数设置。

11.2 现场显示单元上的诊断信息

11.2.1 诊断信息

测量设备的自监控系统进行故障检测，诊断信息与测量值信息交替显示。

在报警状态下的测量值显示	诊断信息
<p>1 状态信号</p> <p>2 状态图标 (事件等级图标)</p> <p>3 状态图标, 带诊断事件</p> <p>4 事件文本</p> <p>5 操作单元</p>	

A0045847

状态信号

F <small>A0013956</small>	<p>“故障”</p> <p>出现设备错误。测量值无效。</p>
C <small>A0013959</small>	<p>“功能检查”</p> <p>设备处于服务模式 (例如在仿真或报警过程中)。</p>
S <small>A0013958</small>	<p>“超出规格参数”</p> <p>设备工作时:</p> <ul style="list-style-type: none"> ▪ 超出技术规格参数 (例如启动或清洗过程中) ▪ 超出用户自定义设置 (例如: 液位超出设置的满量程值)
M <small>A0013957</small>	<p>“需要维护”</p> <p>需要维护。测量值仍有效。</p>

状态图标 (事件类别图标)

 <small>A0013961</small>	<p>“报警”状态</p> <p>测量中断。输出报警状态下设置的信号，并生成诊断信息。</p>
 <small>A0013962</small>	<p>“警告”状态</p> <p>设备继续测量，并生成诊断信息。</p>

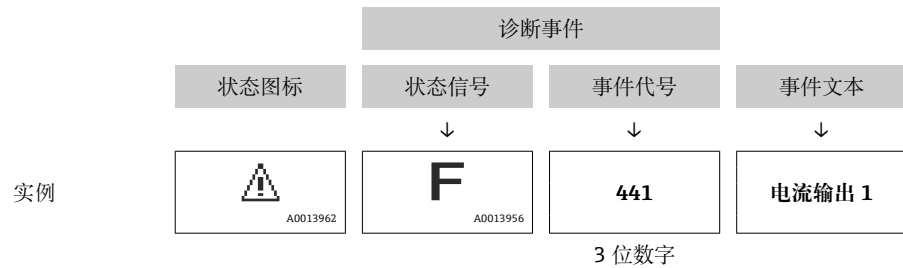

诊断事件和事件文本

通过诊断事件识别故障。事件文本为用户提供故障信息。此外，诊断事件出现前显示相应的图标。



如果同时存在两条或多条诊断信息时，仅显示优先级最高的信息。其他待解决诊断信息显示在**诊断列表**子菜单(→ 239)中。

操作单元

菜单、子菜单中的操作功能	
 A0013970	加号键 打开补救措施信息。
 A0013952	回车键 打开操作菜单。

11.2.2 查看补救措施

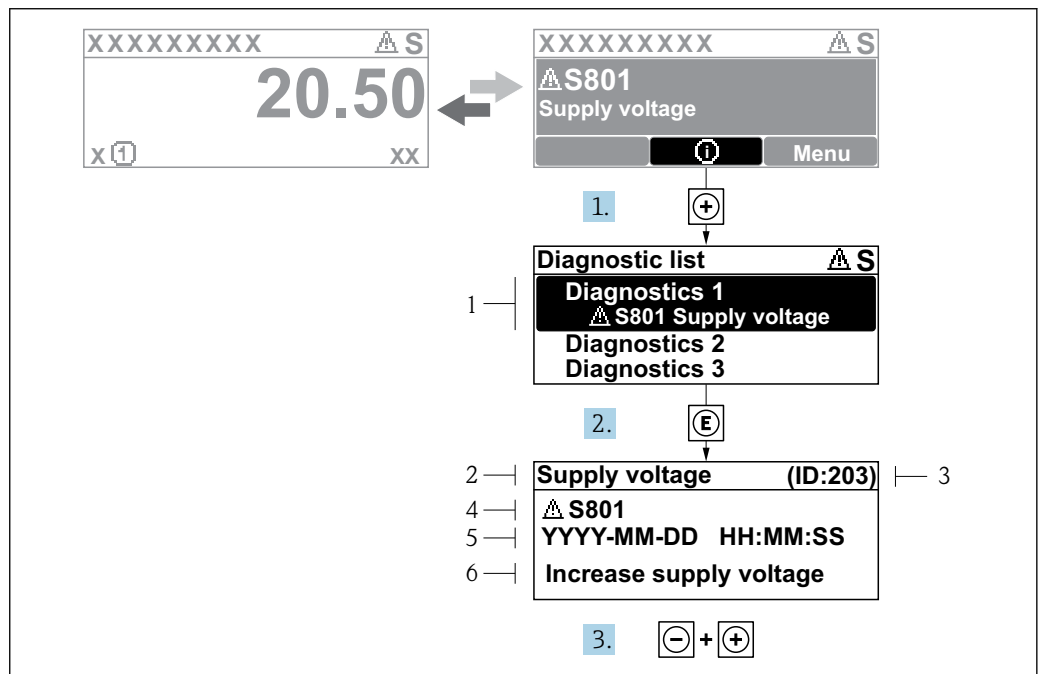

46 补救措施信息

- 1 诊断信息
- 2 短文本
- 3 服务 ID
- 4 带诊断代号的诊断响应
- 5 事件持续时间
- 6 补救措施

诊断信息显示在标准显示界面（测量值显示单元）。

1. 按下 \oplus 键（ $\text{\textcircled{i}}$ 图标）。
 - ↳ **诊断列表**子菜单打开。
2. 使用 \oplus 或 \ominus 键，并按下 $\text{\textcircled{R}}$ 键，选择所需诊断事件。
 - ↳ 打开诊断事件的补救措施信息。
3. 同时按下 $\text{\textcircled{R}}$ + \oplus 键。
 - ↳ 关闭补救措施信息。

用户在**诊断**中输入诊断事件，例如：在**诊断列表**子菜单或上一条**诊断信息**中。

1. 按下 $\text{\textcircled{R}}$ 键。
 - ↳ 打开诊断事件的补救措施信息。
2. 同时按下 $\text{\textcircled{R}}$ + \oplus 键。
 - ↳ 关闭补救措施信息。

11.3 FieldCare 中的诊断信息

建立连接后，调试软件的主界面上显示测量设备检测到的故障。

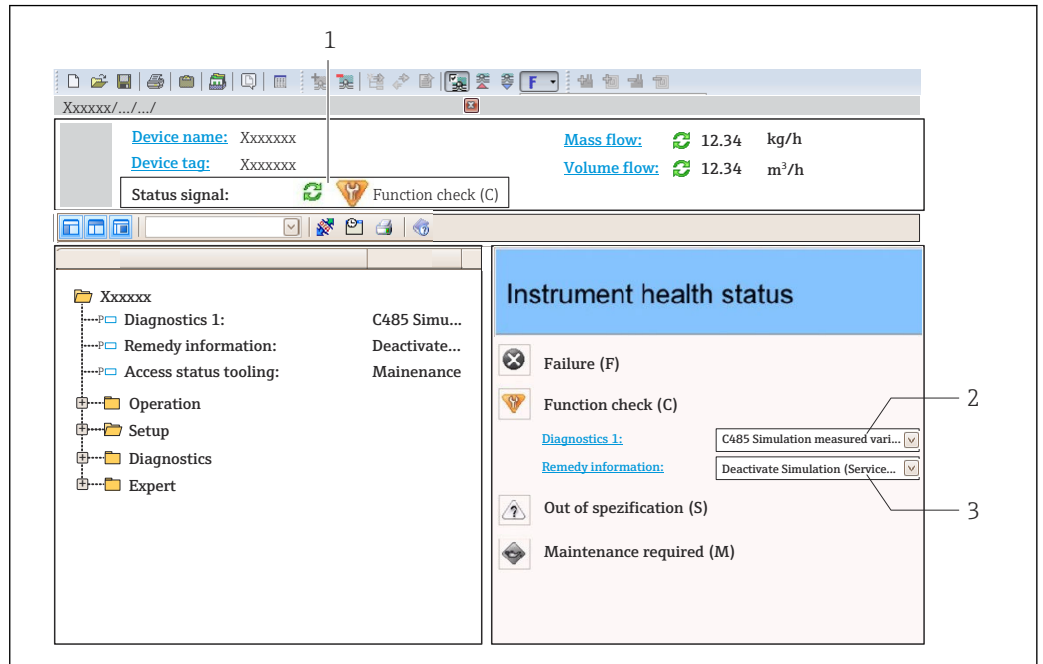

- 1 状态区，显示状态信号
- 2 诊断信息
- 3 补救措施，带服务 ID

i 此外，**诊断列表** 子菜单中显示发生的诊断事件。

11.3.1 状态信号

对诊断信息（诊断事件）的原因进行分类，状态信号提供设备的状态信息和可靠性信息。

图标	说明
 A0017271	故障 设备发生故障。测量值无效。
 A0017278	功能检查 设备处于服务模式（例如在仿真或报警过程中）。
 A0017277	超出规格参数 设备超出技术规格参数限定范围（例如超出过程温度范围）
 A0017276	需要维护 需要维护。测量值仍有效。

i 状态信号分类符合 VDI/VDE 2650 和 NAMUR NE 107 标准。

11.3.2 查看补救信息

提供每个诊断事件的补救措施，确保快速修复问题：

- 在主页上
补救信息显示在诊断信息下方的独立区域中。
- 在**诊断**菜单中
可以在用户界面的工作区中查看补救信息。

用户在**诊断**菜单中。

1. 查看所需参数。
2. 在工作区右侧，将鼠标移动至参数上方。
 - ↳ 显示带诊断事件补救措施的工具提示。

11.4 诊断信息概述

诊断编号	简述	维修指导	状态信号 [出厂]	诊断行为 [出厂]
传感器诊断				
102	传感器不兼容	1. 重启设备 2. 联系服务工程师	F	Alarm
150	检测器错误	1. 重启设备; 2. 检查检测器的电气连接; 3. 更换检测单元。	F	Alarm
151	传感器模块故障	替换传感器模块	F	Alarm
电子部件诊断				
242	软件不兼容	1. 检查软件 2. 更换主要电子模块	F	Alarm
252	模块不兼容	1. 检查是否安装了正确的电子模块 2. 更换电子模块	F	Alarm
261	电子模块故障	1. 重启设备 2. 检查电子模块 3. 更换 I/O 模块或电子模块	F	Alarm
262	模块连接	1. 检查模块连接 2. 更换电子模块	F	Alarm
270	主要电子模块故障	更换主要电子模块	F	Alarm
271	主要电子模块故障	1. 重启设备 2. 更换主要电子模块	F	Alarm
272	主要电子模块故障	重启设备	F	Alarm
272	主要电子模块故障	1. 重启设备 2. 联系服务工程师	F	Alarm
273	主要电子模块故障	1. 通过显示屏进行紧急操作 2. 更换电子模块	F	Alarm
275	I/O 模块故障	1. 重启设备 2. 更换 I/O 模块	F	Alarm
276	I/O 模块故障	1. 重启设备 2. 更换 I/O 模块	F	Alarm
282	数据存储	1. 重启设备 2. 联系服务工程师	F	Alarm
283	存储容量	1. 传送数据或复位设备 2. 联系服务工程师	F	Alarm
284	检测器软件更新进行中	固件升级已启动, 请等待!	F	Alarm
311	电子模块故障	需要维护! 1. 不要进行复位 2. 联系服务人员	M	Warning
333	需要系统恢复	检测到硬件变更 需要恢复系统配置 进入设备菜单, 执行恢复命令	F	Alarm
334	系统恢复失败	硬件变化, 系统恢复失败。返回工厂。	F	Alarm
381	浮子距离无效	1. 标定传感器 2. 重启设备 3. 更换传感器电子模块	F	Alarm
382	传感器通信	1. 检查传感器电路连接 2. 重启罐表 3. 更换传感器模块	F	Alarm
配置诊断				
400	AIO 输出仿真	关闭 AIO 仿真输出	C	Warning

诊断编号	简述	维修指导	状态信号 [出厂]	诊断行为 [出厂]
401	DIO 输出仿真	关闭 DIO 仿真输出	C	Warning
403	标定 AIO	1. 重启设备 2. 更换 I/O 模块	F	Alarm
404	标定 AIP	1. 重启设备 2. 更换 I/O 模块	F	Alarm
405	通信超时 DIO 1 ... 8	1. 检查接线 2. 更换 I/O 模块	F	Alarm
406	IOM 离线	1. 检查接线 2. 更换 I/O 模块	F	Alarm
407	通信超时 AIO 1 ... 2	1. 检查接线 2. 更换 I/O 模块	F	Alarm
408	无效范围 AIO 1 ... 2	1. 检查设备设置。 2. 检查接线。	C	Warning
409	RTD 温度超范围 1 ... 2	1. 检查电子模块 2. 更换 I/O 或主电子模块	C	Warning
410	数据传输	1. 重新尝试数据传输 2. 检查连接	F	Alarm
411	HART 设备 1 ... 15 异常	1. 检查 HART 设备 2. 更换 HART 设备	F	Alarm ¹⁾
412	下载中	下载进行中, 请等待	C	Warning
413	NMT 1 ... 15:测温元件开路或短路	1. 检查 NMT 内部接线 2. 更换 NMT	C	Warning
415	HART 设备 1 ... 15 离线	1. 检查 HART 设备 2. 更换 HART 设备	C	Warning
416	HART 设备 1 ... 15 报警	检查连接的 HART 设备	M	Warning
434	实时时钟故障	更换主要电子模块	C	Warning
436	日期/时间错误	检查日期和时间设置	M	Warning
437	设置不兼容	1. 重启设备 2. 联系服务工程师	F	Alarm
438	数据集	1. 检查数据集文件 2. 检查设备设置 3. 上传和下载新设置	M	Warning
441	AIO 1 ... 2 电流输出报警	1. 检查过程条件 2. 检查电流输出设置	F	Alarm
442	AIO 1 ... 2 电流输出警告	1. 检查过程条件 2. 检查电流输出设置	C	Warning
443	AIO 1 ... 2 输入不兼容 HART	更改 PV 源或 AIO 输入源	C	Warning
484	故障模式仿真	关闭仿真	C	Alarm
495	自诊断事件仿真	关闭仿真	C	Warning
500	AIO C1-3 数据源失效	更改输入源	C	Warning
501	液位源不再有效	更改输入源	C	Warning
502	GP1 源不再有效	更改输入源	C	Warning
503	GP2 源不再有效	更改输入源	C	Warning
504	GP3 源不再有效	更改输入源	C	Warning
505	GP4 源不再有效	更改输入源	C	Warning
506	水位源不再有效	更改输入源	C	Warning
507	液相温度源不再有效	更改输入源	C	Warning
508	气相温度源不再有效	更改输入源	C	Warning

诊断编号	简述	维修指导	状态信号 [出厂]	诊断行为 [出厂]
509	空气温度源不再有效	更改输入源	C	Warning
510	P1 源不再有效	更改输入源	C	Warning
511	P2 源不再有效	更改输入源	C	Warning
512	P3 源不再有效	更改输入源	C	Warning
513	上密度源不再有效	更改输入源	C	Warning
514	中密度源不再有效	更改输入源	C	Warning
515	下密度源不再有效	更改输入源	C	Warning
516	罐表命令源不再有效	更改输入源	C	Warning
517	罐表状态源不再有效	更改输入源	C	Warning
518	平均密度源不再有效	更改输入源	C	Warning
519	上界面源不再有效	更改输入源	C	Warning
520	下界面源不再有效	更改输入源	C	Warning
521	罐底位置源不再有效	更改输入源	C	Warning
522	浮子位置源无效	更改输入源	C	Warning
523	距离源不再有效	更改输入源	C	Warning
524	平衡标志源不再有效	更改输入源	C	Warning
525	一次性命令源不再有效	更改输入源	C	Warning
526	报警 1 ... 4 源不再有效	更改输入源	C	Warning
527	AIO B1-3 数据源失效	更改输入源	C	Warning
528	CTSh	1. 检查设备设置。 2. 检查接线。	C	Warning
529	HTG	1. 检查设备设置。 2. 检查接线。	C	Warning
530	HTMS	1. 检查设备设置。 2. 检查接线。	C	Warning
531	HyTD 修正值	1. 检查设备设置。 2. 检查接线。	C	Warning
532	HART 输出:PV 源无效	更改输入源	C	Warning
533	HART 输出:SV 源无效	更改输入源	C	Warning
534	HART 输出:QV 源无效	更改输入源	C	Warning
535	HART 输出:TV 源无效	更改输入源	C	Warning
536	显示:源不再有效	更改输入源	C	Warning
537	趋势:源不再有效	更改输入源	C	Warning
538	HART 输出:PV mA 源无效	更改输入源	C	Warning
539	Modbus 1-4 SP 源无效	设置有效的 SP 输入源	C	Warning
540	V1 1-4 SP 源无效	设置有效的 SP 输入源	C	Warning
541	Modbus 1-4 报警源失效	设置有效报警输入选择器	C	Warning
542	V1 1-4 报警源无效	设置有效报警输入选择器	C	Warning
543	Modbus 1-4 模拟量源失效	设置有效模拟量输入源	C	Warning
544	V1 1-4 模拟量源失效	设置有效模拟量输入源	C	Warning
545	Modbus 1-4 用户值源失效	设置有效的用户值输入源	C	Warning
546	Modbus 1-4 数字量源失效	设置有效的数字量输入源	C	Warning
547	V1 1-4 用户值源失效	设置有效的用户值输入源	C	Warning
548	V1 1-4 数字量源失效	设置有效的数字量输入源	C	Warning

诊断编号	简述	维修指导	状态信号 [出厂]	诊断行为 [出厂]
549	Modbus 1-4 百分数源失效	设置有效的百分数输入源	C	Warning
550	V1 1-4 百分数源失效	设置有效的百分数输入源	C	Warning
560	强制标定	1. 进行重量标定; 2. 进行参考位置标定; 3. 进行轮毂标定。	C	Alarm
564	DIO B1-2 源无效	更改输入源	C	Warning
565	DIO B3-4 源无效	更改输入源	C	Warning
566	DIO C1-2 源无效	更改输入源	C	Warning
567	DIO C3-4 源无效	更改输入源	C	Warning
568	DIO D1-2 源无效	更改输入源	C	Warning
569	DIO D3-4 源无效	更改输入源	C	Warning
585	距离仿真值	关闭仿真	C	Warning
586	生成抑制	正在生成抑制曲线, 请稍候。	C	Warning
598	DIO A1-2 源无效	更改输入源	C	Warning
599	DIO A3-4 源无效	更改输入源	C	Warning
进程诊断				
801	供电电压过低	提高供电电压	S	Warning
803	电流回路	1. 检查设备设置。 2. 检查接线。	F	Alarm
803	电流回路 1 ... 2		M	Warning
803	电流回路		C	Warning
825	系统温度	1. 检查环境温度 2. 检查过程温度	S	Warning
825	系统温度		F	Alarm
826	传感器温度	1. 检查环境温度 2. 检查过程温度	S	Warning
826	传感器温度		F	Alarm
844	过程参数超出限值	1. 检查过程参数; 2. 检查应用; 3. 检查传感器。	S	Warning ¹⁾
844	过程参数超出限值		S	Warning
901	Level held	Normal state while Dip Freeze is turned on, otherwise check configuration	S	Warning
903	电流回路 1 ... 2	1. 检查设备设置。 2. 检查接线。	F	Alarm
904	数字量输出 1 ... 8	1. 检查设备设置。 2. 检查接线。	F	Alarm
941	回波丢失	1. 检查过程参数; 2. 检查应用; 3. 检查传感器。	S	Warning
942	回波进入安全距离	1. 检查物位 2. 检查安全距离 3. 复位自保持状态	S	Warning
943	回波进入盲区范围	降低精度 检查物位	S	Warning
950	高级诊断	维护您的诊断事件	M	Warning
961	报警 1 ... 4 高高	1. 检查报警源 2. 检查设置	C	Warning
962	报警 1 ... 4 高	1. 检查报警源 2. 检查设置	C	Warning

诊断编号	简述	维修指导	状态信号 [出厂]	诊断行为 [出厂]
963	报警 1 ... 4 低	1. 检查报警源 2. 检查设置	C	Warning
964	报警 1 ... 4 低低	1. 检查报警源 2. 检查设置	C	Warning
965	报警 1 ... 4 高高	1. 检查报警源 2. 检查设置	F	Alarm
966	报警 1 ... 4 高	1. 检查报警源 2. 检查设置	F	Alarm
967	报警 1 ... 4 低	1. 检查报警源 2. 检查设置	F	Alarm
968	报警 1 ... 4 低低	1. 检查报警源 2. 检查设置	F	Alarm
970	拉力过大	1. 检查浮子和工艺 2. 释放张力	C	Alarm
971	拉力过小	检查浮子和工艺	C	Alarm

1) 诊断操作可以更改。

 参数 No.941、942、943 仅适用于 NMR8x 和 NRF81。



11.5 诊断列表

诊断列表子菜单中包含最多五条当前待解决的诊断信息。超过五条诊断信息时，显示屏上显示优先级最高的信息。

菜单路径

诊断 → 诊断列表

查看和关闭补救措施

1. 按下回键。
 - ↳ 打开诊断事件的补救措施信息。
2. 同时按下  +  键。
 - ↳ 关闭补救措施信息。

11.6 复位测量设备

使用**设备复位** 参数 (→  235)将设备复位到自定义状态。

11.7 设备信息

设备信息 (订货号、各个模块的硬件和软件版本等) 参见**设备信息** 子菜单 (→  240)。

11.8 固件更新历史

日期	软件版本号	变更内容	文档资料 (NMR81)		
			操作手册	参数说明	技术资料
04.2016	01.00.zz	原始软件	BA01450G/00/EN/01.16	GP01068G/00/EN/01.16	TI01252G/00/EN/01.16
12.2016	01.02.zz	错误修正和功能优化	BA01450G/00/EN/02.17	GP01068G/00/EN/02.17	TI01252G/00/EN/02.17
07.2018	01.03.zz	软件升级更新	BA01450G/00/EN/04.18		TI01252G/00/EN/03.18
05.2020	01.04.zz	软件升级更新	BA01450G/00/EN/05.20		TI01252G/00/EN/04.20
08.2021	01.05.zz	软件升级更新	BA01450G/00/EN/06.21	GP01068G/00/EN/ 04.22-00	TI01252G/00/EN/05.21
08.2022	01.06.zz	软件升级更新	BA01450G/00/EN/ 07.22-00		TI01252G/00/EN/06.22-00

12 维护

12.1 维护任务

无需专业维护。

12.1.1 外部清洗

清洗测量设备的外表面时，应始终使用不会损伤外壳和密封圈表面的清洗剂清洗。

12.2 Endress+Hauser 服务

Endress+Hauser 提供多项维护服务，例如：重新标定、维护服务或设备测试。

 详细信息请咨询 Endress+Hauser 当地销售中心。

13 维修

13.1 维修概述

13.1.1 维修理念

根据 Endress+Hauser 维修理念，设备采用模块化结构设计，必须由 Endress+Hauser 服务工程师或经培训的授权人员执行维修操作。

备件包含在相应套件中，并提供更换说明。

服务和备件的信息请咨询 Endress+Hauser 服务部门。

13.1.2 防爆型设备维修

维修防爆型设备请注意以下几点：

- 仅允许经培训的人员或 Endress+Hauser 服务工程师进行防爆型设备的维修。
- 遵守相关标准、国家防爆相关法规、《安全指南》和认证的要求。
- 仅使用 Endress+Hauser 原装备件。
- 订购备件时，注意铭牌上标识的设备型号。仅使用相同部件更换。
- 参照维修指南操作。完成维修后，执行例行设备检查。
- 仅允许 Endress+Hauser 服务工程师改装认证设备。
- 记录所有维修和改装操作。

13.1.3 更换设备或电子模块

更换整套设备或主板（电子模块）后，可以通过 FieldCare 将参数重新下载至新设备。

条件：原设备的设置通过 FieldCare 保存在计算机中。

无需执行新设置即可继续测量。仅需重新生成线性化和罐体抑制（干扰回波抑制）。

“保存/复位”功能

使用保存/复位功能（FieldCare）将设备设置保存至计算机并备份至设备中，必须通过以下设置重启设备：

设置 → 高级设置 → 管理员 → 设备复位 = 重启设备。

这样可以确保设备在恢复后正常运行。

13.2 备件

接线腔盖内的简图显示了部分可更换的测量设备部件。

备件概述标签中提供下列信息：

- 测量设备的重要备件及其订购信息。
- W@M 设备浏览器的 URL 地址 (www.endress.com/deviceviewer) :
列举了测量设备的所有备件及其订货号，支持直接订购备件。如需要，用户还可以下载配套《安装指南》。

13.3 Endress+Hauser 服务

Endress+Hauser 提供多项服务。

 详细信息请咨询 Endress+Hauser 当地销售中心。

13.4 返厂

安全返厂要求与具体设备型号和国家法规相关。

1. 登陆公司网站查询设备返厂说明：
<http://www.endress.com/support/return-material>
↳ 选择地区。
2. 如果仪表需要维修或工厂标定、或订购型号错误或发货错误，请将其返厂。

13.5 处置



为满足 2012/19/EU 指令关于废弃电气和电子设备 (WEEE) 的要求，Endress+Hauser 产品均带上述图标，尽量避免将废弃电气和电子设备作为未分类城市垃圾废弃处置。带此标志的产品不能列入未分类的城市垃圾处理。在满足适用条件的前提下，返厂报废。

14 附件

14.1 设备专用附件

14.1.1 防护罩



图 47 防护罩的外形尺寸示意图；单位：mm (in)

A0028019

材质

- 防护罩和安装支架

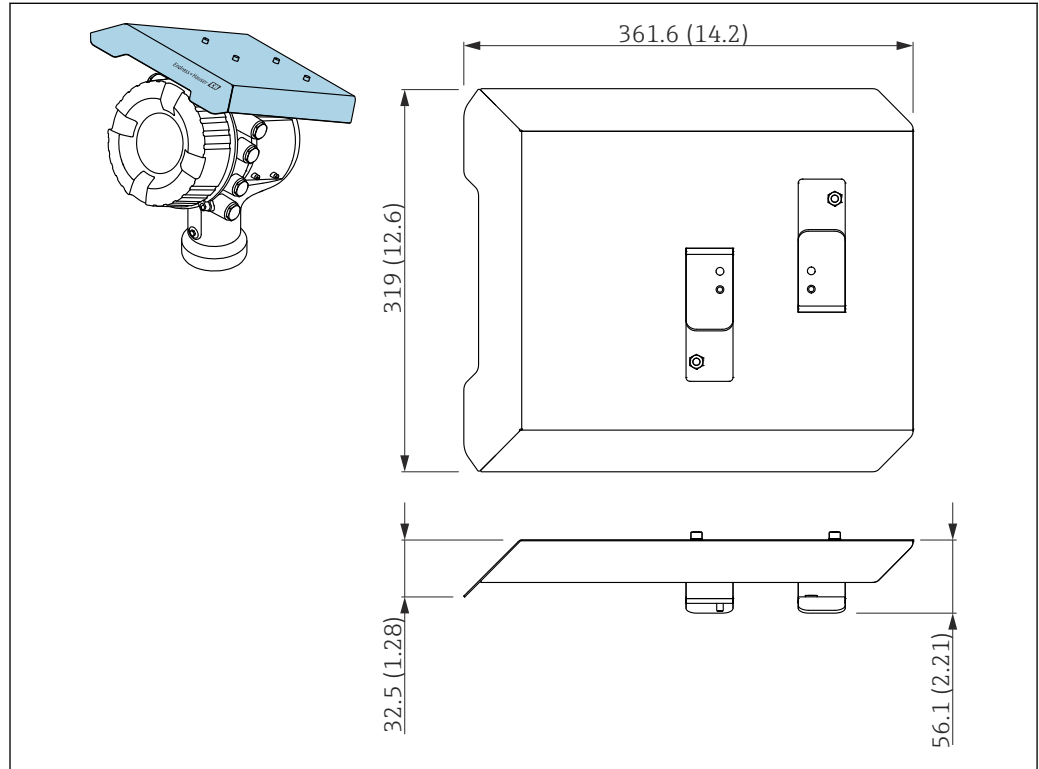
材质

316L (1.4404)

- 螺丝和垫圈

材质

A4

- i** 防护罩可以随设备一同订购：
订购选项 620“随箱附件”，选型代号 PA“防护罩”
- 防护罩可以作为附件单独订购：
订货号：71292751 (适用于 NMR8x 和 NRF8x)

14.1.2 可调角度密封圈



图 48 可调角度密封圈用于调节天线位置，角度调节范围为±8°

A0027787

P ¹⁾	620 ²⁾		
	PS	PT	PU
OC ³⁾	71285499	71285501	71285503
C ⁴⁾	DN50 PN10-40 ASME 2" 150lbs JIS 50A 10K	DN80 PM10-40	ASME 3" 150lbs JIS 80A 10K
L ⁵⁾	100 mm (3.9 in)	100 mm (3.9 in)	100 mm (3.9 in)
S ⁶⁾	M14	M14	M14
M ⁷⁾	FKM	FKM	FKM
P ⁸⁾	-0.1 ... +0.1 bar (-1.45 ... +1.45 psi)		
T ⁹⁾	-40 ... +80 °C (-40 ... +176 °F)		
ØD	105 mm (4.13 in)	142 mm (5.59 in)	133 mm (5.24 in)
Ød	60 mm (2.36 in)	89 mm (3.5 in)	89 mm (3.5 in)
h	16.5 mm (0.65 in)	22 mm (0.87 in)	22 mm (0.87 in)
h _{min}	9 mm (0.35 in)	14 mm (0.55 in)	14 mm (0.55 in)
h _{max}	24 mm (0.95 in)	30 mm (1.18 in)	30 mm (1.18 in)

- 1) 性质
- 2) 订购选项 620 “随箱附件”。使用此订购选项，设备随附可调密封圈。
- 3) 单独订购可调密封圈时，必须使用此订货号。
- 4) 兼容
- 5) 螺钉长度
- 6) 螺钉尺寸
- 7) 材质
- 8) 过程压力
- 9) 过程温度

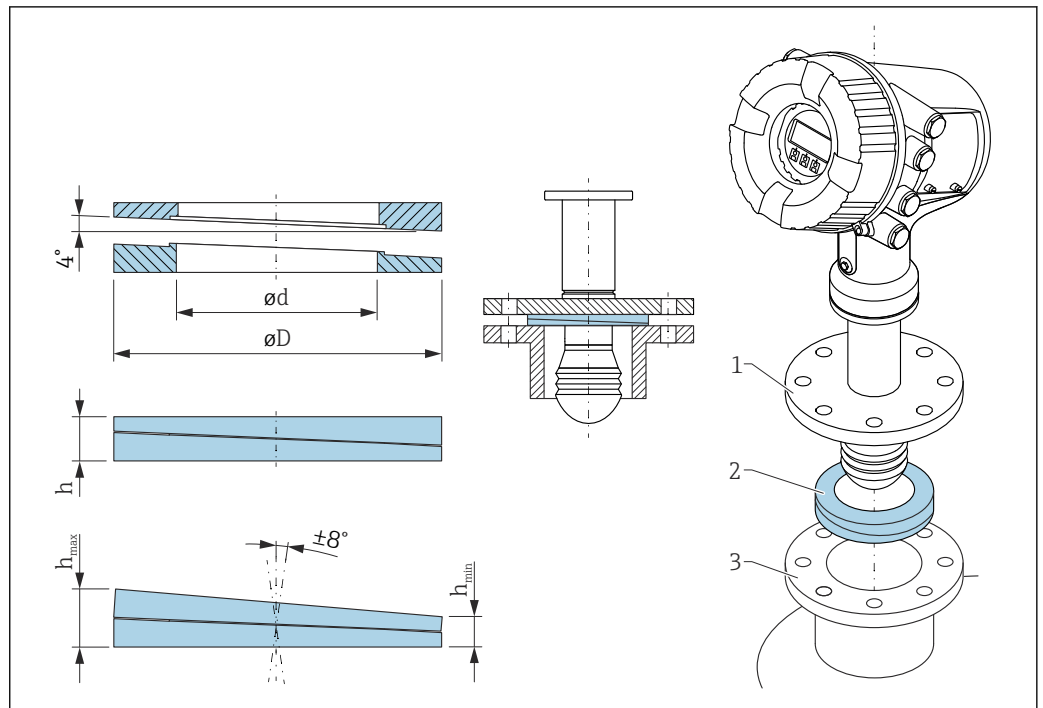
14.2 通信专用附件

WirelessHART 适配器 SWA70

- 无线连接现场设备
- WirelessHART 转接头易于集成至现场设备和现有网络结构中，提供数据保护和传输安全功能，并且可以与其他无线网络同时使用



详细信息参见《操作手册》BA00061S

罐表模拟器，Modbus 到 BPM

- 即使现场设备不知晓主机系统的通信协议，也可以使用协议转换器将现场设备集成至主机系统。解除现场设备的供应商锁定。
- 现场通信协议（现场设备）：Modbus RS485
- 主机通信协议（主机系统）：Enraf BPM
- 每个罐表模拟器配备一台测量仪表
- 独立电源：100 ... 240 V_{AC}、50 ... 60 Hz、0.375 A、15 W
- 防爆区多项认证

罐表模拟器，Modbus 到 TRL/2

- 即使现场设备不知晓主机系统的通信协议，也可以使用协议转换器将现场设备集成至主机系统。解除现场设备的供应商锁定。
- 现场通信协议（现场设备）：Modbus RS485
- 主机通信协议（主机系统）：Saab TRL/2
- 每个罐表模拟器配备一台测量仪表
- 独立电源：100 ... 240 V_{AC}、50 ... 60 Hz、0.375 A、15 W
- 防爆区多项认证

14.3 服务专用附件

Commubox FXA195 HART

通过 USB 接口实现与 FieldCare 间的本安型 HART 通信



详细信息参见《技术资料》TI00404F

Commubox FXA291

将带 CDI 接口（Endress+Hauser 通用数据接口）的 Endress+Hauser 现场设备连接至计算机或笔记本电脑的 USB 端口

订货号：51516983



详细信息参见《技术资料》TI00405C

DeviceCare SFE100

调试软件，适用 HART、PROFIBUS 和 FOUNDATION Fieldbus 现场设备

登陆网站 www.software-products.endress.com 下载 DeviceCare，

完成用户注册后即可下载软件。



《技术资料》TI01134S

FieldCare SFE500

基于 FDT 技术的工厂资产管理软件

帮助用户对工厂中所有现场设备进行设置和维护。基于状态信息，还可以简单有效地检查设备状态和状况。



《技术资料》TI00028S

14.4 系统产品

RIA15

一体式过程显示单元，极小电压降，常用于显示 4...20 mA/HART 信号。



《技术资料》TI01043K





Tankvision 储罐扫描仪 NXA820 / Tankvision 数据采集器 NXA821 / Tankvision 通信网关 NXA822

带整套内置软件的库存管理系统，通过标准 Web 浏览器操作。







《技术资料》TI00419G















15 操作菜单

-  : 设备操作模块的菜单路径
- : 调试软件的菜单路径 (例如 FieldCare)
- : 通过软件锁定功能锁定参数

15.1 操作菜单概述

-  本章节已列出下列菜单的参数:
 - 操作 (→  111)
 - 设置 (→  120)
 - 诊断 (→  236)
 - 关于**专家**菜单, 参见相应设备的“设备功能描述”(GP)。
 - 取决于设备型号和参数设置, 在指定条件下并不一定显示所有上述参数。详细信息参见相应参数说明中的“前提”类别。
 - 显示内容与调试软件中菜单相对应 (例如 FieldCare)。现场显示中的菜单结构可能有所不同。详细信息参见相应子菜单中说明。

菜单路径   调试软件

操作	→  111
▶ 液位	→  111
Dip Freeze	→  111
储罐液位	→  111
储罐液位%	→  111
储罐空高	→  112
储罐空高%	→  112
上界面液位	→  112
下界面液位	→  112
水位	→  113
测量液位	→  113
距离	→  113
▶ 温度	→  113
环境(空气)温度值	→  113
液相温度值	→  114

气相温度值	→ 114
▶ NMT 测温点值	→ 114
▶ NMT 测温点温度	→ 114
测温点温度 1 ... 24	→ 114
▶ NMT 测温点位置	→ 115
测温点位置 1 ... 24	→ 115
▶ 密度	→ 115
视密度	→ 115
Observed density temperature	→ 115
气相密度	→ 116
空气密度	→ 116
上密度	→ 116
中密度	→ 116
下密度	→ 117
▶ 压力	→ 117
P1(底部)值	→ 117
P3(顶部)值	→ 117
▶ 通用参数值(GP)	→ 118
通用参数 1 ... 4 名称	→ 118
GP Value 1	→ 118
GP Value 2	→ 118
GP Value 3	→ 118
GP Value 4	→ 119
🔧 设置	→ 120
设备位号	→ 120

预设置单位	→ 120
空罐高度	→ 121
储罐参考高度	→ 121
储罐液位	→ 111
设置液位	→ 122
确认距离	→ 122
当前抑制距离	→ 123
抑制距离	→ 123
生成抑制	→ 124
距离	→ 124
液相温度源	→ 125
▶ 高级设置	→ 126
锁定状态	→ 126
用户角色	→ 126
输入访问密码	→ 126
▶ 输入/输出	→ 127
▶ HART 设备	→ 127
设备数量	→ 127
▶ HART Device(s)	→ 128
▶ 删除设备	→ 133
▶ Analog IP	→ 134
工作模式	→ 134
热电偶类型	→ 135
RTD 类型	→ 134
RTD 连接类型	→ 135

过程值	→ 136
过程变量	→ 136
0 % 值	→ 136
100 % 值	→ 137
输入值	→ 137
最低探头温度	→ 137
最高探头温度	→ 138
探头位置	→ 138
阻尼因子	→ 138
仪表电流	→ 139
► Analog I/O	→ 140
工作模式	→ 140
电流模式	→ 141
固定电流	→ 142
模拟输入源	→ 142
故障模式	→ 143
故障值	→ 144
输入值	→ 144
0 % 值	→ 144
100 % 值	→ 145
输入值 %	→ 145
输出值	→ 145
过程变量	→ 146
模拟量输入 0% 值	→ 146
模拟量输入 100% 值	→ 146

错误事件类型	→ 147
过程值	→ 147
输入值 mA	→ 147
输入值百分比	→ 148
阻尼因子	→ 148
用于 SIL/WHG	→ 148
预期的 SIL/WHG 链	→ 149
▶ 数字量 Xx-x	→ 150
工作模式	→ 150
数字量输入源	→ 151
输入值	→ 151
触点类型	→ 152
输出模拟	→ 152
输出值	→ 153
Readback value	→ 153
用于 SIL/WHG	→ 153
预期的 SIL/WHG 链	→ 154
▶ 通信	→ 155
▶ Communication interface 1 ... 2	
通信接口协议	
▶ 设置	→ 156
▶ 设置	→ 159
▶ 设置	→ 163

▶ V1 输入选择器	→ 162
▶ WM550 input selector	→ 164
▶ HART 输出	→ 166
▶ 设置	→ 166
▶ 信息	→ 173
▶ 应用	→ 175
▶ 储罐配置	→ 175
▶ 液位	→ 175
▶ 温度	→ 178
▶ 密度	→ 181
▶ 压力	→ 183
▶ 储罐计算	→ 188
▶ HyTD	→ 190
▶ CTSh	→ 195
▶ HTMS	→ 200
▶ 线性化表格	→ 206
▶ 报警	→ 207
▶ 报警 1 ... 4	→ 207
▶ 安全设置	→ 216
失波输出模式	→ 216
失波延迟时间	→ 216
安全距离	→ 216
▶ 传感器组态	→ 218
▶ 信息	→ 218
信号强度	→ 218

回波强度	→ 218
相对回波强度	→ 218
距离	→ 124
▶ 回波追踪	→ 220
识别模式	→ 220
历史记录复位	→ 220
▶ 显示	→ 221
Language	→ 221
显示格式	→ 221
显示值 1 ... 4	→ 222
小数位数 1 ... 4	→ 223
分隔符	→ 224
数值格式	→ 224
标题栏	→ 225
标题名称	→ 225
显示间隔时间	→ 225
显示阻尼时间	→ 226
背光显示	→ 226
显示对比度	→ 226
▶ 系统单位	→ 228
预设置单位	→ 120
长度单位	→ 228
压力单位	→ 229
温度单位	→ 229
密度单位	→ 229

▶ 日期/时间	→ 231
日期/时间	→ 231
设置日期	→ 231
年	→ 231
月	→ 232
日	→ 232
小时	→ 232
分钟	→ 233
▶ SIL 序列确认	→ 234
▶ 关闭 SIL/WHG	→ 234
▶ 管理员	→ 235
设置访问密码	→ 235
设备复位	→ 235
🔍 诊断	→ 236
当前诊断信息	→ 236
时间戳	→ 236
上一条诊断信息	→ 236
时间戳	→ 237
重启后的运行时间	→ 237
运行时间	→ 237
日期/时间	→ 231
▶ 诊断列表	→ 239
诊断 1 ... 5	→ 239
时间戳 1 ... 5	→ 239

▶ 设备信息	→ 240
设备位号	→ 240
序列号	→ 240
固件版本号	→ 240
固件 CRC	→ 241
计量认证设置 CRC	→ 241
设备名称	→ 241
订货号	→ 241
扩展订货号 1 ... 3	→ 242
▶ 仿真	→ 243
设备报警仿真	→ 243
自诊断事件仿真	→ 243
距离仿真开关	→ 243
距离仿真值	→ 244
电流输出 1 仿真	→ 244
电流仿真值	→ 244
▶ 设备检查	→ 246
开始检查	→ 246
检查结果	→ 246
液位信号	→ 246
近端距离	→ 247

15.2 “操作”菜单



操作菜单 (→  111) 显示重要测量值。

菜单路径   操作



15.2.1 “液位”子菜单

菜单路径   操作 → 液位

Dip Freeze

菜单路径	  操作 → 液位 → Dip Freeze
说明	如果启用，液位值冻结且显示警告。
选择	<ul style="list-style-type: none"> ▪ 关 ▪ 开
出厂设置	关
附加信息	 在安装雷达设备的同一导波管或安装短管中执行手动投尺时，可使用此功能。



储罐液位

菜单路径	  操作 → 液位 → 储罐液位
说明	显示测量零点（罐底或基准板）与液面间的距离。

附加信息

读操作	操作员
写操作	-

储罐液位%

菜单路径	  操作 → 液位 → 储罐液位%
说明	显示罐液位在全量程中所占百分比。

附加信息

读操作	操作员
写操作	-

储罐空高

菜单路径   操作 → 液位 → 储罐空高

说明 显示储罐空高值。

附加信息

读操作	操作员
写操作	-

储罐空高%

菜单路径   操作 → 液位 → 储罐空高%

说明 显示储罐空高占全量程的百分比。

附加信息

读操作	操作员
写操作	-

上界面液位

菜单路径   操作 → 液位 → 上界面液位

说明 显示从测量零点（罐底或基准板）到上界面的液位值。该数值在仪表执行一次有效的界面测量命令之后会自动更新。

附加信息

读操作	维护
写操作	-

下界面液位

菜单路径   操作 → 液位 → 下界面液位

说明 显示从测量零点（罐底或基准板）到下界面的液位值。该数值在仪表执行一次有效的界面测量命令之后会自动更新。

附加信息

读操作	维护
写操作	-

水位

菜单路径  操作 → 液位 → 水位

说明 显示罐底水位。

附加信息

读操作	操作员
写操作	-

测量液位

菜单路径  操作 → 液位 → 测量液位

说明 显示未经过任何校正的测量液位。

附加信息

读操作	操作员
写操作	-

距离

菜单路径  操作 → 液位 → 距离

说明 仪表法兰下端面到介质表面的距离

附加信息

读操作	操作员
写操作	-

15.2.2 “温度”子菜单

菜单路径  操作 → 温度

环境(空气)温度值

菜单路径  操作 → 温度 → 环境(空气)温度值

说明 显示仪表周围的环境空气温度。

附加信息

读操作	操作员
写操作	-

液相温度值

菜单路径  操作 → 温度 → 液相温度值

说明 显示测量介质的平均温度数值或单点温度数值。

附加信息

读操作	操作员
写操作	-

气相温度值

菜单路径  操作 → 温度 → 气相温度值

说明 显示测量的气相温度数值。

附加信息

读操作	操作员
写操作	-

“NMT 测温点值”子菜单

 仅在连接 Prothermo NMT 时显示此子菜单。

菜单路径  操作 → 温度 → NMT 测温点值

“NMT 测温点温度”子菜单

菜单路径  操作 → 温度 → NMT 测温点值 → NMT 测温点温度

测温点温度 1 ... 24

菜单路径  操作 → 温度 → NMT 测温点值 → NMT 测温点温度 → 测温点温度 1 ... 24

说明 显示 NMT 中的某一测温点的温度。

附加信息

读操作	操作员
写操作	-

“NMT 测温点位置”子菜单

菜单路径  操作 → 温度 → NMT 测温点值 → NMT 测温点位置

测温点位置 1 ... 24

菜单路径  操作 → 温度 → NMT 测温点值 → NMT 测温点位置 → 测温点位置 1 ... 24

说明 显示 NMT 中选择的测温点的位置。

附加信息

读操作	操作员
写操作	-

15.2.3 “密度”子菜单

菜单路径   操作 → 密度

视密度

菜单路径   操作 → 密度 → 视密度

说明 产品的视密度。

附加信息

读操作	操作员
写操作	-

 根据不同测量参数计算数值，取决于所选计算方法。

Observed density temperature

菜单路径   操作 → 密度 → Obs. dens. temp.

说明 Corresponding temperature of measured density. Can be used for reference density calculation..

用户界面 带符号浮点数

出厂设置 0 °C

气相密度 🔒

菜单路径 📁📁 操作 → 密度 → 气相密度

说明 定义了储罐中气相空间的密度。

用户输入 0.0 ... 500.0 kg/m³

出厂设置 1.2 kg/m³

附加信息

读操作	操作员
写操作	维护

空气密度 🔒

菜单路径 📁📁 操作 → 密度 → 空气密度

说明 定义了储罐周围的空气密度。

用户输入 0.0 ... 500.0 kg/m³

出厂设置 1.2 kg/m³

附加信息

读操作	操作员
写操作	维护

上密度

菜单路径 📁📁 操作 → 密度 → 上密度

说明 显示上层介质的密度。

附加信息

读操作	操作员
写操作	-

中密度

菜单路径 📁📁 操作 → 密度 → 中密度



说明 中层介质的密度。

附加信息

读操作	操作员
写操作	-

下密度

菜单路径

  操作 → 密度 → 下密度

说明

下层介质的密度。

附加信息



读操作	维护
写操作	-

15.2.4 “压力”子菜单

菜单路径   操作 → 压力

P1(底部)值

菜单路径

  操作 → 压力 → P1(底部)值

说明



显示罐底压力数值。

附加信息

读操作	操作员
写操作	-

P3(顶部)值

菜单路径

  操作 → 压力 → P3(顶部)值

说明

显示储罐顶部压力表 (P3) 数值。

附加信息

读操作	操作员
写操作	-

15.2.5 “通用参数值(GP)”子菜单

菜单路径  操作 → 通用参数值(GP)

通用参数 1 ... 4 名称

菜单路径  操作 → 通用参数值(GP) → 通用参数 1 名称

说明 定义了对应通用参数数值的名称。

用户输入 由数字、字母和特殊字符组成的字符串 (15)

出厂设置 GP Value 1

附加信息

读操作	操作员
写操作	维护

GP Value 1

菜单路径  操作 → 通用参数值(GP) → GP Value 1

说明 Displays the value that will be used as general purpose value.。

附加信息

读操作	操作员
写操作	-

GP Value 2

菜单路径  操作 → 通用参数值(GP) → GP Value 2

说明 Displays the value that will be used as general purpose value.。

附加信息

读操作	操作员
写操作	-

GP Value 3

菜单路径  操作 → 通用参数值(GP) → GP Value 3

说明 Displays the value that will be used as general purpose value.。

附加信息

读操作	操作员
写操作	-

GP Value 4

菜单路径

 操作 → 通用参数值(GP) → GP Value 4

说明

Displays the value that will be used as general purpose value..



附加信息

读操作	操作员
写操作	-

15.3 “设置”菜单

菜单路径  设置



设备位号

菜单路径	  设置 → 设备位号
说明	输入测量点的唯一名称，能够在工厂中快速识别设备。
用户输入	由数字、字母和特殊字符组成的字符串 (32)
出厂设置	NMR8x

附加信息

读操作	操作员
写操作	维护



预设置单位

菜单路径	  设置 → 预设置单位
说明	设置长度、压力和温度单位。
选择	<ul style="list-style-type: none"> ▪ mm, bar, °C ▪ m, bar, °C ▪ mm, PSI, °C ▪ ft, PSI, °F ▪ ft-in-16, PSI, °F ▪ ft-in-8, PSI, °F ▪ 用户定义值
出厂设置	mm, bar, °C

附加信息

读操作	操作员
写操作	维护

如果选择**用户定义值**选项，在以下参数中定义单位。在其他情况中，这些只读参数仅用于指示相应单位：

- 长度单位 (→  228)
- 压力单位 (→  229)
- 温度单位 (→  229)

空罐高度



菜单路径

设置 → 空罐高度

说明

参考点至测量零点间（罐底或基准板）的距离。

用户输入

0 ... 10 000 000 mm

出厂设置

取决于设备型号

附加信息

读操作	操作员
写操作	维护

参考点是仪表法兰的下边缘。

- 更改空罐高度 参数 (→ 121)后, 表格模式 参数 (→ 206)自动设置为禁用。
- 如果空罐高度 (→ 121)更改超过 20 mm (0.8 in), 建议删除投尺表。
- 空罐高度 参数 (→ 121)更改不会影响投尺表数值。

储罐参考高度



菜单路径

设置 → 储罐参考高度

说明

定义了从投尺参考点至测量零点（罐底或基准板）间的距离。

用户输入

0 ... 10 000 000 mm

出厂设置

取决于设备型号

附加信息

读操作	操作员
写操作	维护

储罐液位

菜单路径

设置 → 储罐液位

说明

显示测量零点（罐底或基准板）与液面间的距离。

附加信息

读操作	操作员
写操作	-

设置液位 🔒

菜单路径 ☰ 设置 → 设置液位

说明 当设备输出的液位测量值与人工投尺测定的实际液位高度不一致时，在此参数中输入液位校正值。

用户输入 0 ... 10 000 000 mm

出厂设置 0 mm

附加信息

读操作	操作员
写操作	维护

设备根据所输入的数值调整空罐高度参数 (→ ☰ 121)，使液位测量值与实际液位一致。

- i 更改空罐高度参数 (→ ☰ 121)后，表格模式参数 (→ ☰ 206)自动设置为禁用。
- 如果空罐高度更改超过 20 mm (0.8 in)，建议删除投尺表。
- 空罐高度参数更改不会影响投尺表数值。

确认距离 🔒

菜单路径 ☰ 设置 → 确认距离

说明 设置距离测量值是否与实际距离一致。取决于选项，仪表自动设置抑制范围。

- 选择
- 距离正确
 - 距离未知
 - 距离过小*
 - 距离过大*
 - 空罐(仓)
 - 手动抑制
 - 出厂抑制

出厂设置 距离未知

附加信息

读操作	操作员
写操作	维护

* 显示与否却决于仪表选型和设置。

选项说明■ **距离正确**

距离测量值与实际距离一致时选择此选项。设备执行抑制。

■ **距离未知**

如果实际距离未知，选择此选项。在这种情况下不会记录抑制。

■ **距离过小⁵⁾**

如果距离测量值小于实际距离，选择此选项。仪表搜寻下一条回波，并返回**确认距离**参数(→ 122)。重新计算并显示距离。必须多次比较，直至距离显示值与实际距离一致。随后，通过选择“**距离正确**”选项启动记录抑制。

■ **距离过大⁵⁾**

如果距离测量值大于实际距离，选择此选项。设备调节信号计算，并返回**确认距离**参数(→ 122)。重新计算并显示距离。必须多次比较，直至距离显示值与实际距离一致。随后，通过选择“**距离正确**”选项启动记录抑制。

■ **空罐(仓)**

如果罐体完全排空，选择此选项。设备记录**空罐高度**参数(→ 121)中定义的整个测量范围的抑制。

■ **手动抑制**

在**抑制距离**参数(→ 123)中手动设置抑制范围时选择此选项。此时无需确认距离。

■ **出厂抑制**

如果需要删除当前抑制曲线(已记录)，选择此选项。而是使用出厂抑制。

 使用显示单元操作时，显示距离测量值的同时还显示参数，用作参考。

 如果在确认距离前由于**距离过小**或**距离过大**选项退出引导时，不记录抑制，且在60 s后复位。

当前抑制距离

菜单路径  设置 → 当前抑制距离

说明 当前抑制终点。

附加信息

读操作	操作员
写操作	-

抑制距离

菜单路径  设置 → 抑制距离

条件 **确认距离(→ 122) = 手动抑制**

说明 定义新抑制曲线的记录范围。
注意：请确认物位信号没有被抑制曲线覆盖。

用户输入 100 ... 999 999.9 mm

出厂设置 100 mm

5) 仅适用“识别模式(→ 220)”=“短期历史记录”

附加信息

读操作	操作员
写操作	维护

生成抑制 ☒

菜单路径

☒ 设置 → 生成抑制

条件

确认距离 (→ ☒ 122) = 手动抑制

说明

控制记录抑制。

选择

- 否
- 生成抑制
- 覆盖抑制
- 出厂抑制
- 删除部分抑制线

出厂设置

否

附加信息

读操作	操作员
写操作	维护

选项说明

- **否**
不记录抑制。
- **生成抑制**
记录抑制。完成记录后，显示单元上显示新距离测量值和新抑制范围。通过现场显示单元操作时，按下☒键确认这些数值。
- **重新生成抑制**
软件内部使用。从新数据点重新开始计算抑制。
- **覆盖抑制**
覆盖老包络线和当前包络线，生成新抑制曲线。
- **出厂抑制**
使用设备内存中存储的出厂抑制。
- **删除部分抑制线**
删除直至抑制距离 (→ ☒ 123)的抑制曲线。
- **停止覆盖曲线**
停止覆盖抑制。

距离

菜单路径

☒☒ 设置 → 距离

说明

仪表法兰下端面到介质表面的距离

附加信息

读操作	操作员
写操作	-

液相温度源



菜单路径

 设置 → 液相温度源

说明

定义了液相温度的输入源。

选择

- 手动数值
- HART 设备 1 ... 15 温度
- AIO B1-3 数值
- AIO C1-3 数值
- AIP B4-8 数值
- AIP C4-8 数值

出厂设置

手动数值

附加信息



读操作	操作员
写操作	维护

15.3.1 “高级设置”子菜单

菜单路径  设置 → 高级设置

锁定状态

菜单路径

  设置 → 高级设置 → 锁定状态

说明

标识锁定类型。

“硬件锁定” (HW)

设备通过主要电子模块上的“WP”开关锁定。解锁时，将开关设置在关闭(OFF)位置上。

“WHG 锁定”(SW)

在“输入代码”处输入正确的代码用于解锁。

“SIL 锁定” (SW)

在“输入代码”处输入正确的代码用于解锁。

“临时锁定” (SW)

设备操作过程中仪表临时锁定（数据上存、下载、复位），操作完成后设备自动解锁。

附加信息

读操作	操作员
写操作	-

用户角色

菜单路径

 设置 → 高级设置 → 用户角色

说明



显示调试软件参数访问权限

附加信息

读操作	操作员
写操作	-

输入访问密码

菜单路径

  设置 → 高级设置 → 输入访问密码

说明

输入密码，关闭写保护。



附加信息

读操作	操作员
写操作	操作员



“输入/输出”子菜单

菜单路径   设置 → 高级设置 → 输入/输出

“HART 设备”子菜单

菜单路径   设置 → 高级设置 → 输入/输出 → HART 设备

设备数量**菜单路径**

  设置 → 高级设置 → 输入/输出 → HART 设备 → 设备数量

说明

显示 HART 总线上的设备数量。

附加信息

读操作	操作员
写操作	-

“HART Device(s)” 子菜单

 HART 回路上的每台 HART 从站均有一台 **HART Device(s)** 子菜单。

菜单路径  设置 → 高级设置 → 输入/输出 → HART 设备 → HART Device(s)

设备名称

菜单路径  设置 → 高级设置 → 输入/输出 → HART 设备 → HART Device(s) → 设备名称

说明 显示变送器名称。

附加信息

读操作	操作员
写操作	-

轮询地址

菜单路径  设置 → 高级设置 → 输入/输出 → HART 设备 → HART Device(s) → 轮询地址

说明 显示变送器的轮询地址。

附加信息

读操作	操作员
写操作	-

设备位号

菜单路径  设置 → 高级设置 → 输入/输出 → HART 设备 → HART Device(s) → 设备位号

说明 显示变送器的设备位号。

附加信息

读操作	操作员
写操作	-

工作模式

菜单路径  设置 → 高级设置 → 输入/输出 → HART 设备 → HART Device(s) → 工作模式

条件 如果 HART 设备是 Prothermo NMT, 则不适用。

说明 选择运行模式仅 PV 或 PV,SV,TV,QV。定义从连接的 HART 设备轮询的值。



- 选择**
- 仅 PV
 - PV,SV,TV & QV
 - 液位⁶⁾
 - 液位测量值⁶⁾

出厂设置 PV,SV,TV & QV

附加信息

读操作	操作员
写操作	维护

通信状态

菜单路径   设置 → 高级设置 → 输入/输出 → HART 设备 → HART Device(s) → 通信状态



说明 显示变送器的运行状态。

- 用户界面**
- 运行正常
 - 设备离线

附加信息

读操作	操作员
写操作	-

#blank# (HART PV - 名称取决于仪表)



菜单路径   设置 → 高级设置 → 输入/输出 → HART 设备 → HART Device(s) → #blank#

说明 Shows the first HART variable (PV)..

附加信息

读操作	操作员
写操作	-

#blank# (HART SV - 名称取决于仪表)

菜单路径   设置 → 高级设置 → 输入/输出 → HART 设备 → HART Device(s) → #blank#

条件 HART 设备（而非 NMT）：工作模式 (→  128) = PV,SV,TV & QV

说明 Shows the second HART variable (SV)..

附加信息

读操作	操作员
写操作	-

6) 仅在连接仪表 Micropilot 时显示

#blank# (HART TV - 名称取决于仪表)

菜单路径  设置 → 高级设置 → 输入/输出 → HART 设备 → HART Device(s) → #blank#

条件 HART 设备（而非 NMT）：工作模式 (→  128) = PV,SV,TV & QV

说明 Shows the third HART variable (TV)。

附加信息

读操作	操作员
写操作	-

#blank# (HART QV - 名称取决于仪表)

菜单路径  设置 → 高级设置 → 输入/输出 → HART 设备 → HART Device(s) → #blank#

条件 HART 设备（而非 NMT）：工作模式 (→  128) = PV,SV,TV & QV

说明 Shows the fourth HART variable (QV)。

附加信息

读操作	操作员
写操作	-

输出压力 

菜单路径  设置 → 高级设置 → 输入/输出 → HART 设备 → HART Device(s) → 输出压力

条件 Micropilot S FMR5xx、Prothermo NMT53x 和 Prothermo NMT8x 不可用。在这些情况下，自动分配测量变量。

说明 定义哪个 HART 变量是压力。

- 选择
- No value
 - PV 值
 - SV 值
 - TV 值
 - QV 值

出厂设置 No value

附加信息

读操作	操作员
写操作	维护

输出密度



菜单路径	☰☰ 设置 → 高级设置 → 输入/输出 → HART 设备 → HART Device(s) → 输出密度				
条件	Micropilot S FMR5xx、Prothermo NMT53x 和 Prothermo NMT8x 不可用。在这些情况下，自动分配测量变量。				
说明	定义哪个 HART 变量是密度。				
选择	<ul style="list-style-type: none"> ▪ No value ▪ PV 值 ▪ SV 值 ▪ TV 值 ▪ QV 值 				
出厂设置	No value				
附加信息	<table border="1" style="width: 100%; border-collapse: collapse;"> <tr> <td style="width: 50%;">读操作</td> <td>操作员</td> </tr> <tr> <td>写操作</td> <td>维护</td> </tr> </table>	读操作	操作员	写操作	维护
读操作	操作员				
写操作	维护				

输出温度



菜单路径	☰☰ 设置 → 高级设置 → 输入/输出 → HART 设备 → HART Device(s) → 输出温度				
条件	Micropilot S FMR5xx、Prothermo NMT53x 和 Prothermo NMT8x 不可用。在这些情况下，自动分配测量变量。				
说明	定义哪个 HART 变量是温度。				
选择	<ul style="list-style-type: none"> ▪ No value ▪ PV 值 ▪ SV 值 ▪ TV 值 ▪ QV 值 				
出厂设置	No value				
附加信息	<table border="1" style="width: 100%; border-collapse: collapse;"> <tr> <td style="width: 50%;">读操作</td> <td>操作员</td> </tr> <tr> <td>写操作</td> <td>维护</td> </tr> </table>	读操作	操作员	写操作	维护
读操作	操作员				
写操作	维护				

输出气相温度



菜单路径	☰☰ 设置 → 高级设置 → 输入/输出 → HART 设备 → HART Device(s) → 输出气相温度
条件	Micropilot S FMR5xx、Prothermo NMT53x 和 Prothermo NMT8x 不可用。在这些情况下，自动分配测量变量。

说明 定义哪个 HART 变量是气相温度。



- 选择**
- No value
 - PV 值
 - SV 值
 - TV 值
 - QV 值

出厂设置 No value

附加信息

读操作	操作员
写操作	维护

输出液位

菜单路径   设置 → 高级设置 → 输入/输出 → HART 设备 → HART Device(s) → 输出液位

条件 Micropilot S FMR5xx、Prothermo NMT53x 和 Prothermo NMT8x 不可用。在这些情况下，自动分配测量变量。

说明 定义哪个 HART 变量是液位。

- 选择**
- No value
 - PV 值
 - SV 值
 - TV 值
 - QV 值



出厂设置 No value



附加信息

读操作	操作员
写操作	维护

“删除设备”向导



读操作	维护
-----	----

 仅在设备数量 (→  127) ≥ 1 时才显示子菜单。

菜单路径   设置 → 高级设置 → 输入/输出 → HART 设备 → 删除设备

删除设备



菜单路径   设置 → 高级设置 → 输入/输出 → HART 设备 → 删除设备 → 删除设备

说明 使用此功能，可以从设备列表中删除离线设备。

选择

- HART 设备 1^{*}
- HART 设备 2^{*}
- HART 设备 3^{*}
- HART 设备 4^{*}
- HART 设备 5^{*}
- HART 设备 6^{*}
- HART 设备 7^{*}
- HART 设备 8^{*}
- HART 设备 9^{*}
- HART 设备 10^{*}
- HART 设备 11^{*}
- HART 设备 12^{*}
- HART 设备 13^{*}
- HART 设备 14^{*}
- HART 设备 15^{*}
- 无

出厂设置 无

附加信息

读操作	操作员
写操作	维护

* 显示与否取决于仪表选型和设置。

“Analog IP” 子菜单

i 设备的每个模拟量输入/输出模块都带有 **Analog IP** 子菜单。该子菜单是指此模块的接线端子 4 到 8（模拟量输入）。接线端子 4 到 8 主要用于连接至热电阻。接线端子 1 到 3（模拟量输入或模拟量输出）信息参见 → 140。



图 49 “Analog IP” 子菜单的接线端子（分别为“B4-8”或“C4-8”）

菜单路径 设置 → 高级设置 → 输入/输出 → Analog IP

工作模式

菜单路径 设置 → 高级设置 → 输入/输出 → Analog IP → 工作模式

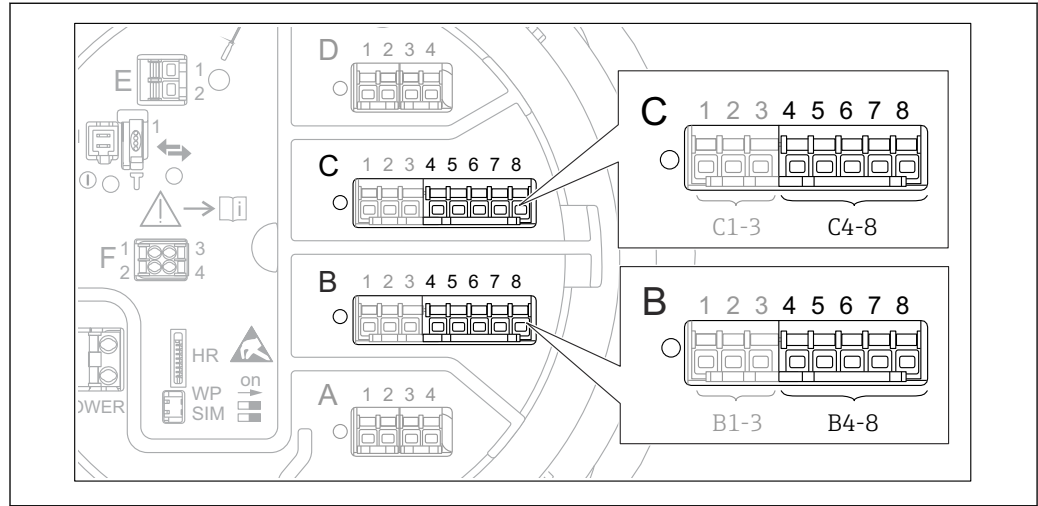
说明 定义模拟输入的操作模式。

- 选择
- 禁用
 - RTD 温度输入
 - 仪表供电

出厂设置 禁用

附加信息

读操作	操作员
写操作	维护

RTD 类型

菜单路径 设置 → 高级设置 → 输入/输出 → Analog IP → RTD 类型

条件 工作模式 (→ 134) = RTD 温度输入

说明 定义连接的 RTD 类型。

- 选择**
- Cu50 (w=1.428, GOST)
 - Cu53 (w=1.426, GOST)
 - Cu90; 0°C (w=1.4274, GOST)
 - Cu100; 25°C (w=1.4274, GOST)
 - Cu100; 0°C(w=1.4274, GOST)
 - Pt46 (w=1.391, GOST)
 - Pt50 (w=1.391, GOST)
 - Pt100(385) (a=0.00385, IEC751)
 - Pt100(389) (a=0.00389, Canadian)
 - Pt100(391) (a=0.003916, JIS1604)
 - Pt100 (w=1.391, GOST)
 - Pt500(385) (a=0.00385, IEC751)
 - Pt1000(385) (a=0.00385, IEC751)
 - Ni100(617) (a=0.00617, DIN43760)
 - Ni120(672) (a=0.00672, DIN43760)
 - Ni1000(617) (a=0.00617, DIN43760)

出厂设置 Pt100(385) (a=0.00385, IEC751)

附加信息

读操作	操作员
写操作	维护

热电偶类型



菜单路径 设置 → 高级设置 → 输入/输出 → Analog IP → 热电偶类型

说明 定义连接的热电偶的类型。

- 选择**
- N type
 - B type
 - C type
 - D type
 - J type
 - K type
 - L type
 - L GOST type
 - R type
 - S type
 - T type
 - U type

出厂设置 N type

RTD 连接类型



菜单路径 设置 → 高级设置 → 输入/输出 → Analog IP → RTD 连接类型

条件 工作模式 (→ 134) = RTD 温度输入

说明 定义 RTD 的连接类型。



- 选择**
- 4 线 RTD 连接
 - 2 线 RTD 连接
 - 3 线 RTD 连接

出厂设置 4 线 RTD 连接

附加信息

读操作	操作员
写操作	维护

过程值

菜单路径   设置 → 高级设置 → 输入/输出 → Analog IP → 过程值

条件 工作模式 (→  134) ≠ 禁用



说明 显示通过模拟输入接收到的测量值。

附加信息

读操作	操作员
写操作	-

过程变量



菜单路径   设置 → 高级设置 → 输入/输出 → Analog IP → 过程变量

条件 工作模式 (→  134) ≠ RTD 温度输入

说明 确定测量值的类型。

- 选择**
- 物位(或线性化值)
 - 温度
 - 压力
 - 密度



出厂设置 物位(或线性化值)

附加信息

读操作	操作员
写操作	维护

0 % 值



菜单路径   设置 → 高级设置 → 输入/输出 → Analog IP → 0 % 值

条件 工作模式 (→  134) = 4..20mA 输入

说明 定义由 4mA 电流表示的值。



用户输入 带符号浮点数

出厂设置 0 mm

附加信息

读操作	操作员
写操作	维护

100 % 值

菜单路径   设置 → 高级设置 → 输入/输出 → Analog IP → 100 % 值

条件 工作模式 (→  134) = 4..20mA 输入

说明 定义 20mA 电流所代表的值。

用户输入 带符号浮点数

出厂设置 0 mm

附加信息

读操作	操作员
写操作	维护

输入值

菜单路径   设置 → 高级设置 → 输入/输出 → Analog IP → 输入值

条件 工作模式 (→  134) ≠ 禁用

说明 显示通过模拟输入接收的值。

附加信息

读操作	操作员
写操作	-

最低探头温度

菜单路径   设置 → 高级设置 → 输入/输出 → Analog IP → 最低探头温度

条件 工作模式 (→  134) = RTD 温度输入

说明 已连接探头的最低认可温度。
如果温度低于此值，则 W&M 状态将为“无效”。



用户输入 -213 ... 927 °C

出厂设置 -100 °C

附加信息

读操作	操作员
写操作	维护

最高探头温度 

菜单路径   设置 → 高级设置 → 输入/输出 → Analog IP → 最高探头温度

条件 工作模式 (→  134) = RTD 温度输入

说明 已连接探头的最高允许温度。
如果温度高于此值，则 W&M 状态将为“无效”。



用户输入 -213 ... 927 °C

出厂设置 250 °C

附加信息

读操作	操作员
写操作	维护

探头位置 

菜单路径   设置 → 高级设置 → 输入/输出 → Analog IP → 探头位置

条件 工作模式 (→  134) = RTD 温度输入

说明 温度探头的位置，从零位（罐底或基准板）测量。此参数与测得的液位一起确定温度探头是否仍被产品覆盖。如果不再是这种情况，温度值的状态将是“无效”。



用户输入 -5 000 ... 30 000 mm

出厂设置 5 000 mm

附加信息

读操作	操作员
写操作	维护

阻尼因子 

菜单路径   设置 → 高级设置 → 输入/输出 → Analog IP → 阻尼因子

条件 工作模式 (→  134) ≠ 禁用

说明 定义阻尼常数（以秒为单位）。



用户输入 0 ... 999.9 s

出厂设置 0 s

附加信息

读操作	操作员
写操作	维护

仪表电流

菜单路径   设置 → 高级设置 → 输入/输出 → Analog IP → 仪表电流

条件 工作模式 (→  134) = 仪表供电

说明 显示所连接设备的电源线上的电流。

附加信息

读操作	操作员
写操作	-

“Analog I/O” 子菜单

i 设备的每个模拟量输入/输出模块都带有 **Analog I/O** 子菜单。该子菜单是指此模块的接线端子 1 到 3（模拟量输入或模拟量输出）。接线端子 4 到 8（始终为模拟量输入）信息参见 → 134。



图 50 “Analog I/O” 子菜单的接线端子（分别为“B1-3”或“C1-3”）

菜单路径 设置 → 高级设置 → 输入/输出 → Analog I/O

工作模式

菜单路径 设置 → 高级设置 → 输入/输出 → Analog I/O → 工作模式

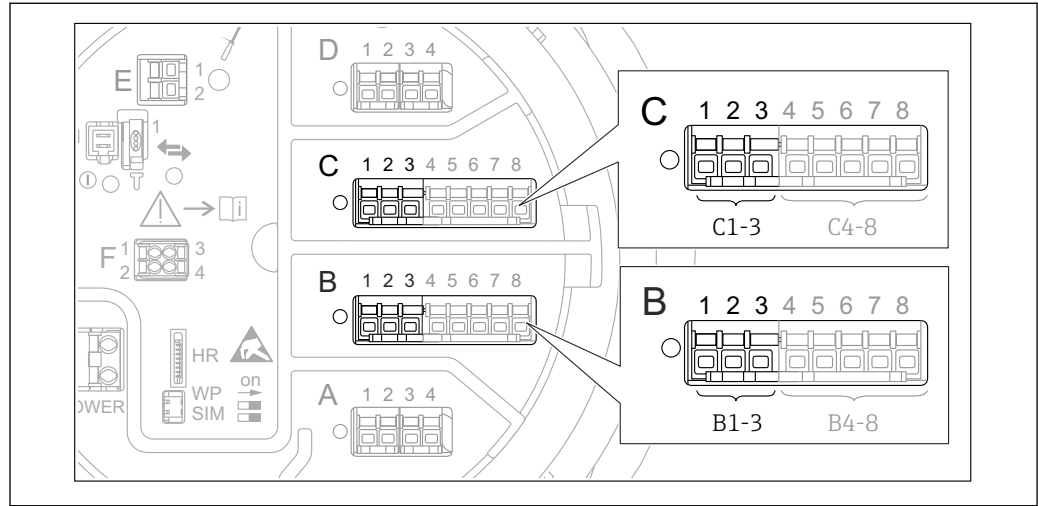
说明 定义模拟量 I/O 模块的操作模式。

- 选择
- 禁用
 - 4..20mA 输入
 - HART 主站+4..20mA 输入
 - HART 主站
 - 4..20mA 输出
 - HART 从站+4..20mA 输出

出厂设置 禁用

附加信息

读操作	操作员
写操作	维护

选项说明

工作模式 (→ 140)	信号方向	信号类型
禁用	-	-
4..20mA 输入	1 台外接设备输入	模拟量 (4..20mA)
HART 主站+4..20mA 输入	1 台外接设备输入	<ul style="list-style-type: none"> ■ 模拟量 (4..20mA) ■ HART
HART 主站	最多 6 台外接设备输入	HART



工作模式 (→ 140)	信号方向	信号类型
4..20mA 输出	输出到更高一级单元	模拟量 (4...20mA)
HART 从站+4..20mA 输出	输出到更高一级单元	<ul style="list-style-type: none"> ■ 模拟量 (4...20mA) ■ HART

模拟量输入/输出模块在无源或有源模式下使用时，取决于使用的接线端子。

模式	输入/输出模块的接线端子		
	1	2	3
无源 (外接设备供电)	-	+	未使用
有源 (仪表供电)	未使用	-	+

-  在有源模式下，必须确保满足下列条件：
- 连接的 HART®设备最大电流消耗：24 mA
(如果连接 6 台设备，则每台设备为 4 mA)。
 - Ex-d 模块的输出电压：17.0 V@4 mA...10.5 V@22 mA
 - Ex-ia 模块的输出电压：18.5 V@4 mA...12.5 V@22 mA

电流模式 

菜单路径   设置 → 高级设置 → 输入/输出 → Analog I/O → 电流模式

条件 工作模式 参数 (→ 140) ≠ 禁用 选项 or HART 主站 选项

说明 定义测量值传输的电流范围。

- 选择
- 4...20 mA NE (3.8...20.5 mA)
 - 4...20 mA US (3.9...20.8 mA)
 - 4...20 mA (4... 20.5 mA)
 - 固定值*

出厂设置 4...20 mA NE (3.8...20.5 mA)

附加信息	读操作	操作员
	写操作	维护

选项说明

选项	过程参数的电流范围	最小值	物位低限报警信号	物位高限报警信号	最大值
4...20 mA (4... 20.5 mA)	4 ... 20.5 mA	3.5 mA	< 3.6 mA	> 21.95 mA	22.6 mA
4...20 mA NE (3.8...20.5 mA)	3.8 ... 20.5 mA	3.5 mA	< 3.6 mA	> 21.95 mA	22.6 mA



* 显示与否取决于仪表选型和设置。

选项	过程参数的电流范围	最小值	物位低限报警信号	物位高限报警信号	最大值
4...20 mA US (3.9...20.8 mA)	3.9 ... 20.8 mA	3.5 mA	< 3.6 mA	> 21.95 mA	22.0 mA
固定电流	恒定电流，在 固定电流 参数(→ 142)中定义。				

 出现错误时，输出电流以**故障模式**参数(→ 143)中的定义值输出。

固定电流

菜单路径

  设置 → 高级设置 → 输入/输出 → Analog I/O → 固定电流

条件

电流模式 (→ 141) = 固定电流

说明

设置固定输出电流。

用户输入

4 ... 22.5 mA

出厂设置

4 mA

附加信息

读操作	操作员
写操作	维护

模拟输入源

菜单路径

  设置 → 高级设置 → 输入/输出 → Analog I/O → 模拟输入源

条件

- **工作模式 (→ 140) = 4..20mA 输出或 HART 从站+4..20mA 输出**
- **电流模式 (→ 141) ≠ 固定电流**

说明

定义通过 AIO 传输的过程变量。

选择

- 无
- 储罐液位
- 储罐液位%
- 储罐空高
- 储罐空高%
- 液位测量值
- 距离
- 浮子位置
- 水位
- 上界面液位
- 下界面液位
- 罐底位置
- 储罐参考高度
- 液相温度值
- 气相温度值
- 环境(空气)温度值

- 视密度
- 平均梯度密度⁷⁾
- 上层介质密度
- 中介介质密度
- 下层介质密度
- P1(底部)值
- P2(中部)值
- P3(顶部)值
- GP 1 ... 4 值
- AIO B1-3 数值⁷⁾
- AIO B1-3 毫安值⁷⁾
- AIO C1-3 数值⁷⁾
- AIO C1-3 毫安值⁷⁾
- AIP B4-8 数值⁷⁾
- AIP C4-8 数值⁷⁾
- 测温点温度 1 ... 24⁷⁾
- HART 设备 1...15 PV⁷⁾
- HART 设备 1 ... 15 PV mA⁷⁾
- HART 设备 1 ... 15 PV %⁷⁾
- HART 设备 1 ... 15 SV⁷⁾
- HART 设备 1 ... 15 TV⁷⁾
- HART 设备 1 ... 15 QV⁷⁾

出厂设置



储罐液位

附加信息

读操作	操作员
写操作	维护

故障模式 

菜单路径

  设置 → 高级设置 → 输入/输出 → Analog I/O → 故障模式

条件

工作模式 (→  140) = 4..20mA 输出或 HART 从站+4..20mA 输出

说明

定义当设备出现故障报警时的输出。

选择

- 最小值
- 最大值
- 最近有效值
- 实际值
- 设定值

出厂设置

最大值

附加信息

读操作	操作员
写操作	维护

7) 显示与否却决于仪表选型和设置。

故障值 🔒

菜单路径 🔍🔍 设置 → 高级设置 → 输入/输出 → Analog I/O → 故障值

条件 故障模式 (→ 📄 143) = 设定值

说明 定义设备出现故障时的输出。

用户输入 3.4 ... 22.6 mA

出厂设置 22 mA

附加信息

读操作	操作员
写操作	维护

输入值

菜单路径 🔍🔍 设置 → 高级设置 → 输入/输出 → Analog I/O → 输入值

条件

- 工作模式 (→ 📄 140) = 4..20mA 输出或 HART 从站+4..20mA 输出
- 电流模式 (→ 📄 141) ≠ 固定电流

说明 显示模拟量 I/O 模块的输入值。

附加信息

读操作	操作员
写操作	-

0 % 值 🔒

菜单路径 🔍🔍 设置 → 高级设置 → 输入/输出 → Analog I/O → 0 % 值

条件

- 工作模式 (→ 📄 140) = 4..20mA 输出或 HART 从站+4..20mA 输出
- 电流模式 (→ 📄 141) ≠ 固定电流

说明 对应于 0% (4mA) 输出电流的值。

用户输入 带符号浮点数

出厂设置 0 Unitless



附加信息

读操作	操作员
写操作	维护

100 % 值



菜单路径

  设置 → 高级设置 → 输入/输出 → Analog I/O → 100 % 值

条件

- 工作模式 (→  140) = 4..20mA 输出或 HART 从站+4..20mA 输出
- 电流模式 (→  141) ≠ 固定电流

说明

对应于 100% (20mA) 输出电流的值。

用户输入

带符号浮点数

出厂设置



0 Unitless

附加信息

读操作	操作员
写操作	维护

输入值 %

菜单路径

  设置 → 高级设置 → 输入/输出 → Analog I/O → 输入值 %

条件

- 工作模式 (→  140) = 4..20mA 输出或 HART 从站+4..20mA 输出
- 电流模式 (→  141) ≠ 固定电流

说明

将输出值显示为整个 4...20mA 范围的百分比。

附加信息

读操作	操作员
写操作	-

输出值

菜单路径

  设置 → 高级设置 → 输入/输出 → Analog I/O → 输出值

条件

工作模式 (→  140) = 4..20mA 输出或 HART 从站+4..20mA 输出

说明

以 mA 显示输出值。

附加信息

读操作	操作员
写操作	-

过程变量 🔒

- 菜单路径** 📁📁 设置 → 高级设置 → 输入/输出 → Analog I/O → 过程变量
- 条件** 工作模式 (→ 📄 140) = 4..20mA 输入或 HART 主站+4..20mA 输入
- 说明** 定义测量变量的类型。
- 选择** ■ 物位(或线性化值)
 ■ 温度
 ■ 压力
 ■ 密度
- 出厂设置** 物位(或线性化值)

附加信息

读操作	操作员
写操作	维护

模拟量输入 0% 值 🔒

- 菜单路径** 📁📁 设置 → 高级设置 → 输入/输出 → Analog I/O → 模拟量输入 0% 值
- 条件** 工作模式 (→ 📄 140) = 4..20mA 输入或 HART 主站+4..20mA 输入
- 说明** 与输入电流 0% (4mA) 相对应的值。
- 用户输入** 带符号浮点数
- 出厂设置** 0 mm

附加信息

读操作	操作员
写操作	维护

模拟量输入 100% 值 🔒

- 菜单路径** 📁📁 设置 → 高级设置 → 输入/输出 → Analog I/O → 模拟量输入 100% 值
- 条件** 工作模式 (→ 📄 140) = 4..20mA 输入或 HART 主站+4..20mA 输入
- 说明** 与输入电流 100% (20mA) 相对应的值。
- 用户输入** 带符号浮点数
- 出厂设置** 0 mm

附加信息

读操作	操作员
写操作	维护

错误事件类型



菜单路径

☰☰ 设置 → 高级设置 → 输入/输出 → Analog I/O → 错误事件类型

条件

工作模式 (→ ☰ 140) ≠ 禁用或 HART 主站

说明

定义模拟量 I/O 模块中出现错误或输出超出范围时的事件消息类型 (报警/警告)。

选择

- 无
- 警告
- 报警

出厂设置

警告

附加信息

读操作	操作员
写操作	维护

过程值

菜单路径

☰☰ 设置 → 高级设置 → 输入/输出 → Analog I/O → 过程值

条件

工作模式 (→ ☰ 140) = 4..20mA 输入或 HART 主站+4..20mA 输入

说明

显示按客户单位缩放的输入值。

附加信息

读操作	操作员
写操作	-

输入值 mA

菜单路径

☰☰ 设置 → 高级设置 → 输入/输出 → Analog I/O → 输入值 mA

条件

工作模式 (→ ☰ 140) = 4..20mA 输入或 HART 主站+4..20mA 输入

说明

显示以 mA 为单位的输入值。

附加信息

读操作	操作员
写操作	-

输入值百分比

菜单路径

  设置 → 高级设置 → 输入/输出 → Analog I/O → 输入值[%]

条件

工作模式 (→  140) = 4..20mA 输入或 HART 主站+4..20mA 输入

说明



将输入值显示为整个 4...20mA 电流范围的百分比。

附加信息

读操作	操作员
写操作	-

阻尼因子 

菜单路径

  设置 → 高级设置 → 输入/输出 → Analog I/O → 阻尼因子

条件

工作模式 (→  140) ≠ 禁用或 HART 主站

说明

定义阻尼常数（以秒为单位）。

用户输入

0 ... 999.9 s

出厂设置



0 s

附加信息

读操作	操作员
写操作	维护

用于 SIL/WHG 

菜单路径

  设置 → 高级设置 → 输入/输出 → Analog I/O → 用于 SIL/WHG

条件

- 工作模式 (→  140) = 4..20mA 输出或 HART 从站+4..20mA 输出
- 仪表具有 SIL 认证。

说明

确定数字量 I/O 模块是否处于 SIL/WHG 模式。

选择

- 开启
- 禁用

出厂设置

禁用

附加信息

读操作	操作员
写操作	维护

预期的 SIL/WHG 链

菜单路径

☰☰ 设置 → 高级设置 → 输入/输出 → Analog I/O → SIL/WHG 链

条件

- 工作模式 (→ ☰ 140) = 4..20mA 输出或 HART 从站+4..20mA 输出
- 仪表具有 SIL 认证。

附加信息

读操作	操作员
写操作	-

“数字量 Xx-x” 子菜单

- i** 在操作菜单中，每路数字量输入或输出均由接线腔相应的插槽和插槽内两个接线端子标识。例如：A1-2 表示插槽 A 的接线端子 1 和 2。使用数字量输入/输出模块时，插槽 B、C 和 D 同样适用。
- 在本文档资料中，Xx-x 表示其中一个子菜单。子菜单结构均相同。



图 51 数字量输入或输出的名称 (实例)

菜单路径 设置 → 高级设置 → 输入/输出 → 数字量 Xx-x

工作模式

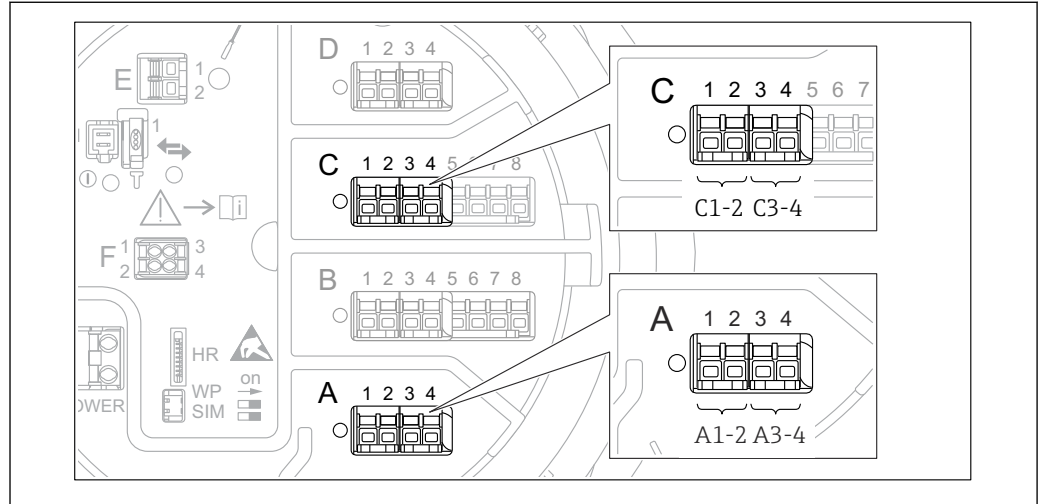

菜单路径

设置 → 高级设置 → 输入/输出 → 数字量 Xx-x → 工作模式

说明

定义数字量 I/O 模块的操作模式。

选择

- 禁用
- 无源输出
- 无源输入
- 有源输入

出厂设置

禁用

附加信息



图 52 数字量输入/输出模块的工作模式

- A 无源输入
- B 有源输入
- C 无源输出

数字量输入源

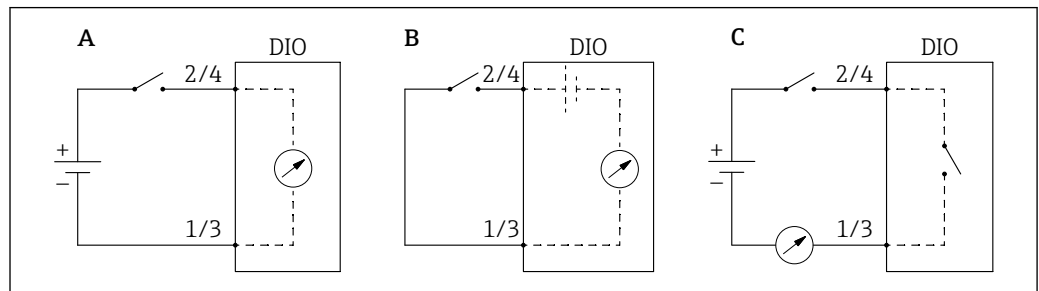

菜单路径 设置 → 高级设置 → 输入/输出 → 数字量 Xx-x → 数字量源

条件 工作模式 (→ 150) = 无源输出

说明 定义用数字输出指示哪个设备状态。

- 选择
- 无
 - 报警 x 任意
 - 报警 x 高
 - 报警 x 高高
 - 报警 x 高或高高
 - 报警 x 低
 - 报警 x 低低
 - 报警 x 低或低低
 - 数字量 Xx-x
 - 主 Modbus x
 - 第二 Modbus x

出厂设置 无

附加信息

选项说明

- 报警 x 任意, 报警 x 高, 报警 x 高高, 报警 x 高或高高, 报警 x 低, 报警 x 低低, 报警 x 低或低低

数字量输出表示当前所选报警是否有效。在报警 1... 4 子菜单中定义报警。

- 在相应数字量输入/输出模块中, 数字量 Xx-x⁸⁾仅在相应数字量输入/输出模块中“工作模式 (→ 150)”=“无源输入”或“有源输入”时显示。
数字量输入 Xx-x 中出现的数字信号被传送至数字量输出。

- **Modbus A1-4 x**

Modbus B1-4 x

Modbus C1-4 x

Modbus D1-4 x

Modbus 主站写入 **Modbus 数字量 x** 参数⁹⁾中的数字量被传送至数字量输出。详细信息参见《特殊文档》SD02066G。

输入值

菜单路径 设置 → 高级设置 → 输入/输出 → 数字量 Xx-x → 输入值

条件 工作模式 (→ 150) = “无源输入”选项或“有源输入”选项

说明 显示数字输入值。

附加信息

读操作	操作员
写操作	-

8)

9) 专家 → 通信 → Modbus Xx-x → Modbus 数字量 x

触点类型



- 菜单路径 设置 → 高级设置 → 输入/输出 → 数字量 Xx-x → 触点类型
- 条件 工作模式 (→ 150) ≠ 禁用
- 说明 确定输入或输出的切换动作。
- 选择
 - 常开
 - 常闭
- 出厂设置 常开

输出模拟



- 菜单路径 设置 → 高级设置 → 输入/输出 → 数字量 Xx-x → 输出模拟
- 条件 工作模式 (→ 150) = 无源输出
- 说明 将输出设置为特定仿真值。
- 选择
 - 禁用
 - 模拟激活
 - 模拟未激活
 - 故障 1
 - 故障 2
- 出厂设置 禁用

附加信息

读操作	操作员
写操作	维护

数字量输出由两个串联的继电器组成：

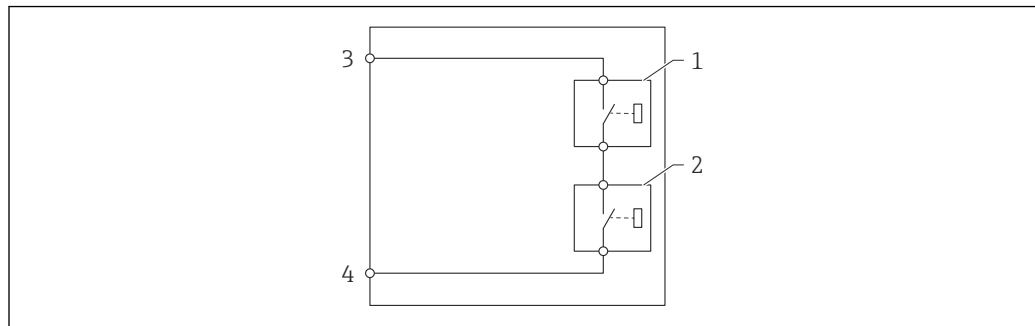

A0028602

53 数字量输出的两个继电器



- 1/2 继电器
- 3/4 数字量输出的接线端子

继电器开关状态通过**输出模拟**参数定义，如下所示：

输出模拟	继电器 1 状态	继电器 2 状态	输入/输出模块接线端子的预期结果
模拟激活	关闭	关闭	关闭
模拟未激活	打开	打开	打开
故障 1	关闭	打开	打开
故障 2	打开	关闭	打开

 使用**故障 1**和**故障 2**选项检查两个继电器的响应方式是否正确。

输出值

菜单路径   设置 → 高级设置 → 输入/输出 → 数字量 Xx-x → 输出值



条件 工作模式 (→  150) = 无源输出

说明 显示数字量输出值。

附加信息

读操作	操作员
写操作	-

Readback value

菜单路径   设置 → 高级设置 → 输入/输出 → 数字量 Xx-x → Readback value

条件 工作模式 (→  150) = 无源输出

说明 显示输出的反馈值。

附加信息

读操作	操作员
写操作	-

用于 SIL/WHG

菜单路径   设置 → 高级设置 → 输入/输出 → 数字量 Xx-x → 用于 SIL/WHG

条件

- 工作模式 (→  150) = 无源输出
- 仪表具有 SIL 认证。

说明 确定数字量 I/O 模块是否处于 SIL/WHG 模式。

选择

- 开启
- 禁用

出厂设置 禁用

附加信息

读操作	操作员
写操作	维护

预期的 SIL/WHG 链

菜单路径

☰☰ 设置 → 高级设置 → 输入/输出 → 数字量 C3-4 → SIL/WHG 链

条件

工作模式 (→ ☰ 150) = 无源输出

附加信息

读操作	服务
写操作	-

“通信”子菜单

此菜单包含仪表每个数字式通信接口的子菜单。通信接口由“X1-4”标识，“X”代表接线腔内的插槽，“1-4”代表插槽中的接线端子。



图 54 “Modbus”、“V1”或“WM550”模块名称实例；取决于设备型号，上述模块可以安装在插槽 B 或插槽 C 中。

菜单路径 设置 → 高级设置 → 通信

“Modbus X1-4”、“V1 X1-4”和“WM550 X1-4”子菜单

此子菜单仅适用于带 **MODBUS** 和/或 **V1** 和/或“**WM550**”选项通信接口的仪表。通信接口均带此类型的子菜单。

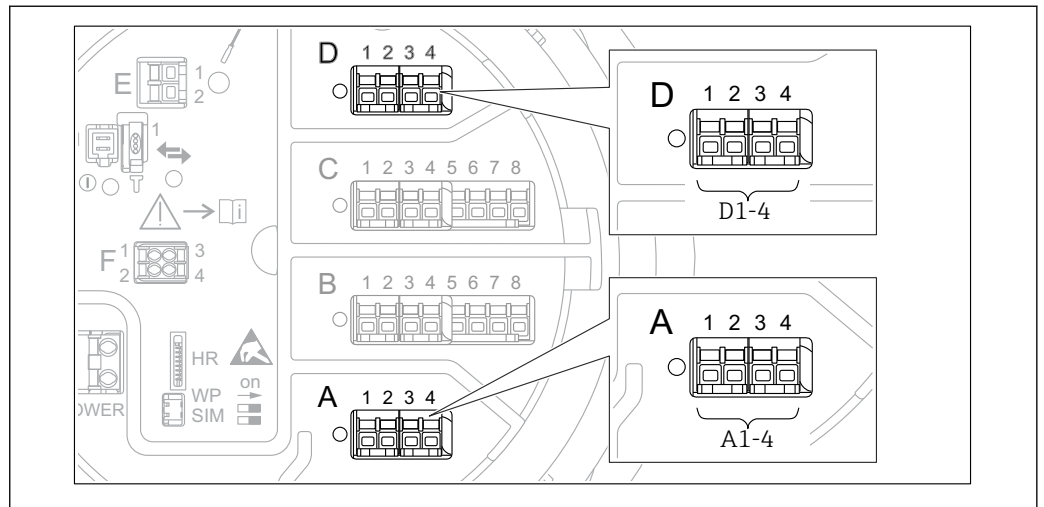
菜单路径 设置 → 高级设置 → 通信 → Modbus X1-4

菜单路径 设置 → 高级设置 → 通信 → V1 X1-4

菜单路径 设置 → 高级设置 → 通信 → WM550 X1-4

通信接口协议

菜单路径 设置 → 高级设置 → 通信 → Modbus X1-4 / V1 X1-4 / WM550 X1-4 → 通信接口协议

说明 显示通信协议的类型。

附加信息

读操作	操作员
写操作	-

“设置”子菜单

带有 **MODBUS** 通信接口的设备才有该子菜单。

菜单路径  设置 → 高级设置 → 通信 → Modbus X1-4 → 设置

波特率 

菜单路径  设置 → 高级设置 → 通信 → Modbus X1-4 → 设置 → 波特率

条件 **通信接口协议 (→  155) = MODBUS**

说明 定义了通信的波特率。

- 选择
- 600 BAUD
 - 1200 BAUD
 - 2400 BAUD
 - 4800 BAUD
 - 9600 BAUD *
 - 19200 BAUD *

出厂设置 9600 BAUD

附加信息

读操作	操作员
写操作	维护

奇偶校验 

菜单路径  设置 → 高级设置 → 通信 → Modbus X1-4 → 设置 → 奇偶校验

条件 **通信接口协议 (→  155) = MODBUS**

说明 定义 Modbus 通信的奇偶校验。

- 选择
- 奇校验
 - 偶校验
 - 无/1 位停止位
 - 无/2 位停止位



出厂设置 无/1 位停止位

附加信息

读操作	操作员
写操作	维护

* 显示与否却决于仪表选型和设置。

Modbus 地址 

菜单路径   设置 → 高级设置 → 通信 → Modbus X1-4 → 设置 → 设备 ID

条件 **通信接口协议 (→  155) = MODBUS**

说明 定义设备的 Modbus 地址。

用户输入 1 ... 247

出厂设置 1

附加信息

读操作	操作员
写操作	维护

浮点数字节顺序 

菜单路径   设置 → 高级设置 → 通信 → Modbus X1-4 → 设置 → 浮点数字节顺序

条件 **通信接口协议 (→  155) = MODBUS**

说明 设置浮点值在 Modbus 上的传输格式。

选择

- 标准 3-2-1-0
- 交换 0-1-2-3
- WW 交换 1-0-3-2

出厂设置 交换 0-1-2-3

附加信息

读操作	操作员
写操作	维护

总线终端电阻 

菜单路径   设置 → 高级设置 → 通信 → Modbus X1-4 → 设置 → 总线终端电阻

条件 **通信接口协议 (→  155) = MODBUS**

说明 激活或停用设备上的总线终端电阻。只能在回路中的最后一个设备上激活。

选择

- 关
- 开

出厂设置 关

附加信息

读操作	操作员
写操作	维护

“设置”子菜单

带有 **V1** 通信接口的设备才有该子菜单。

菜单路径  设置 → 高级设置 → 通信 → V1 X1-4 → 设置

通信协议版本 

菜单路径

 设置 → 高级设置 → 通信 → V1 X1-4 → 设置 → 通信协议版本

说明

定义使用 V1 协议的哪种变体。

用户界面

- 无
- V1 *

出厂设置

无

附加信息

读操作	操作员
写操作	维护

V1 通信地址 

菜单路径

 设置 → 高级设置 → 通信 → V1 X1-4 → 设置 → V1 通信地址

条件

通信协议版本 (→  159) = V1

说明

V1 通信设备地址。

用户输入

0 ... 99

出厂设置

1

附加信息

读操作	操作员
写操作	维护

V1 通信地址 

菜单路径

 设置 → 高级设置 → 通信 → V1 X1-4 → 设置 → V1 通信地址

条件

通信协议版本 (→  159)

说明

V1 通信老设备地址。

* 显示与否却决于仪表选型和设置。

用户输入 0 ... 255



出厂设置 1

附加信息

读操作	操作员
写操作	维护

液位传输范围

菜单路径

  设置 → 高级设置 → 通信 → V1 X1-4 → 设置 → 液位传输范围

条件

通信接口协议 (→  155) = V1

说明

定义了液位的传输范围。

选择

- +ve
- +ve & -ve

出厂设置

+ve

附加信息

读操作	操作员
写操作	维护

在 V1 中，液位始终由 0...999 999 范围内的数值表示。数值对应液位如下所示：

“液位传输范围” = “+ve”



数值	对应液位
0	0.0 mm
999 999	99 999.9 mm

“液位传输范围” = “+ve & -ve”

数值	对应液位
0	0.0 mm
500 000	50 000.0 mm
500 001	-0.1 mm
999 999	-49 999.9 mm

线路阻抗

菜单路径

  设置 → 高级设置 → 通信 → V1 X1-4 → 设置 → 线路阻抗

条件

通信接口协议 (→  155) = V1

说明

调整通信线路阻抗。

用户输入 0 ... 15

出厂设置 15

附加信息

读操作	操作员
写操作	维护

 线路阻抗影响仪表至总线的信息逻辑 0 和逻辑 1 之间的电压差。默认设置适用于大多数应用。

“V1 输入选择器”子菜单

带有 V1 通信接口的设备才有该子菜单。

菜单路径  设置 → 高级设置 → 通信 → V1 X1-4 → V1 输入选择器

报警 1 输入源

菜单路径

 设置 → 高级设置 → 通信 → V1 X1-4 → V1 输入选择器 → 报警 1 输入源

说明

定义了 V1 协议报警 1 状态时输出的数值。

选择

- 无
- 报警 1-4 任意
- 报警 1-4 高高
- 报警 1-4 高或高高
- 报警 1-4 高
- 报警 1-4 低
- 报警 1-4 低或低低
- 报警 1-4 低低

出厂设置

无

附加信息

读操作	操作员
写操作	维护

报警 2 输入源

菜单路径

 设置 → 高级设置 → 通信 → V1 X1-4 → V1 输入选择器 → 报警 2 输入源

说明

定义了 V1 协议报警 2 状态时输出的数值。

选择

- 无
- 报警 1-4 任意
- 报警 1-4 高高
- 报警 1-4 高或高高
- 报警 1-4 高
- 报警 1-4 低
- 报警 1-4 低或低低
- 报警 1-4 低低

出厂设置

无

附加信息

读操作	操作员
写操作	维护

百分比值选择器



菜单路径  设置 → 高级设置 → 通信 → V1 X1-4 → V1 输入选择器 → %值选择器

说明 选择在 V1 协议 Z0/Z1 信息中，0~100%传输对应的数值。

选择

- 无
- 储罐液位%
- 储罐空高%
- AIO B1-3 值%*
- AIO C1-3 值%*

出厂设置 无

附加信息

读操作	操作员
写操作	维护

“设置”子菜单

带有“WM550”选项通信接口的设备才有该子菜单。

菜单路径  设置 → 高级设置 → 通信 → WM550 X1-4 → 设置

波特率



菜单路径  设置 → 高级设置 → 通信 → WM550 X1-4 → 设置 → 波特率

条件 通信接口协议 (→  155) = “WM550”选项

说明 定义 WM550 通信的波特率。

选择

- 600 BAUD
- 1200 BAUD
- 2400 BAUD
- 4800 BAUD

出厂设置 2400 BAUD

附加信息

读操作	操作员
写操作	维护

* 显示与否却决于仪表选型和设置。

WM550 address

菜单路径	设置 → 高级设置 → 通信 → WM550 X1-4 → 设置 → WM550 address
说明	说明仪表的 WM550 地址。
用户输入	0 ... 63
出厂设置	1

软件 ID

菜单路径	设置 → 高级设置 → 通信 → WM550 X1-4 → 设置 → 软件 ID
条件	通信接口协议 (→ 155) = “WM550” 选项
说明	定义 WM550 任务 32 的内容。 WM550 任务 32 的详细信息参见《特殊文档》SD02567G。
用户输入	0 ... 9999
出厂设置	2000

“WM550 input selector” 子菜单

带有“WM550”选项通信接口的设备才有该子菜单。

菜单路径 设置 → 高级设置 → 通信 → WM550 X1-4 → WM550 inp select

数字量 1 选择器

菜单路径	设置 → 高级设置 → 通信 → WM550 X1-4 → WM550 inp select → 数字量 1 选择器
说明	确定在相应的 WM550 任务中作为报警位[n]值传输的输入源。
选择	<ul style="list-style-type: none"> ▪ 无 ▪ 平衡标志 选项显示与否却决于仪表选型和设置。 ▪ 报警 1...4 任意 ▪ 报警 1...4 高高 ▪ 报警 1...4 高 或 高高 ▪ 报警 1...4 高 ▪ 报警 1...4 低 ▪ 报警 1...4 低 或 低低 ▪ 报警 1...4 低低 ▪ 数字量 Xx-x

出厂设置

无

附加信息

读操作	操作员
写操作	维护

“HART 输出”子菜单

菜单路径  设置 → 高级设置 → 通信 → HART 输出

“设置”子菜单

菜单路径  设置 → 高级设置 → 通信 → HART 输出 → 设置

系统轮询地址 

菜单路径  设置 → 高级设置 → 通信 → HART 输出 → 设置 → 轮询地址

说明 Hart 通信地址。

用户输入 0 ... 63

出厂设置 15

附加信息

读操作	操作员
写操作	维护

前导码数 

菜单路径  设置 → 高级设置 → 通信 → HART 输出 → 设置 → 前导码数

说明 设置 HART 电报的前导序数。

用户输入 5 ... 20

出厂设置 5

附加信息

读操作	操作员
写操作	维护

PV 数据源 

菜单路径  设置 → 高级设置 → 通信 → HART 输出 → 设置 → PV 数据源

说明 定义 PV 数值的配置是按照模拟量输出 (Hart 从设备) 还是客户自定义 (在 Hart tunneling 模式下)。

- 选择**
- AIO B1-3 *
 - AIO C1-3 *
 - 自定义

出厂设置 自定义

附加信息

读操作	维护
写操作	维护

分配 PV



菜单路径 设置 → 高级设置 → 通信 → HART 输出 → 设置 → 分配 PV

条件 **PV 数据源 (→ 166) = 自定义**

说明 将测量变量分配给主要动态参数 (PV)。
附加信息:
电流输出输出分配的测量变量。

- 选择**
- 无
 - 储罐液位
 - 储罐空高
 - 液位测量值
 - 距离
 - 浮子位置
 - 水位
 - 上界面液位
 - 下界面液位
 - 罐底位置
 - 储罐参考高度
 - 液相温度值
 - 气相温度值
 - 环境(空气)温度值
 - 视密度
 - 平均梯度密度
 - 上层介质密度
 - 中介介质密度
 - 下层介质密度
 - P1(底部)值
 - P2(中部)值
 - P3(顶部)值
 - GP 1 值
 - GP 2 值
 - GP 3 值
 - GP 4 值

出厂设置 储罐液位

* 显示与否取决于仪表选型和设置。



附加信息

读操作	操作员
写操作	维护

 **液位测量值** 选项不包含单位。如需单位，选择**储罐液位** 选项。

0 % 值 

菜单路径

  设置 → 高级设置 → 通信 → HART 输出 → 设置 → 0 % 值

条件

PV 数据源 = 自定义

说明

PV 数值的 0%。

用户输入

带符号浮点数

出厂设置



0 mm

附加信息

读操作	操作员
写操作	维护

100 % 值 

菜单路径

  设置 → 高级设置 → 通信 → HART 输出 → 设置 → 100 % 值

条件

PV 数据源 = 自定义

说明

PV 数值的 100%数值。

用户输入

带符号浮点数

出厂设置



0 mm

附加信息

读操作	操作员
写操作	维护

PV mA 选择器 

菜单路径

  设置 → 高级设置 → 通信 → HART 输出 → 设置 → PV mA 选择器

条件

PV 数据源 = 自定义

说明

为 Hart 主参数 PV 分配电流值。

- 选择**
- 无
 - AIO B1-3 毫安值*
 - AIO C1-3 毫安值*

出厂设置 无

附加信息

读操作	操作员
写操作	维护

PV 值

菜单路径  设置 → 高级设置 → 通信 → HART 输出 → 设置 → PV 值

说明 显示主要动态变量 (PV) 的当前测量值

附加信息

读操作	操作员
写操作	-

量程百分比

菜单路径  设置 → 高级设置 → 通信 → HART 输出 → 设置 → 量程百分比

说明 显示主要变量(PV)的百分比值(0...100%)。

附加信息

读操作	操作员
写操作	-

分配 SV

菜单路径  设置 → 高级设置 → 通信 → HART 输出 → 设置 → 分配 SV

说明 将测量变量分配给第二动态参数 (SV)

- 选择**
- 无
 - 储罐液位
 - 储罐空高
 - 液位测量值
 - 距离
 - 浮子位置
 - 水位
 - 上界面液位
 - 下界面液位
 - 罐底位置

* 显示与否取决于仪表选型和设置。

- 储罐参考高度
- 液相温度值
- 气相温度值
- 环境(空气)温度值
- 视密度
- 平均梯度密度
- 上层介质密度
- 中介介质密度
- 下层介质密度
- P1(底部)值
- P2(中部)值
- P3(顶部)值
- GP 1 值
- GP 2 值
- GP 3 值
- GP 4 值

出厂设置

液相温度值



附加信息

读操作	操作员
写操作	维护

 **液位测量值** 选项不包含单位。如需单位, 选择**储罐液位** 选项。

SV 值

菜单路径

  设置 → 高级设置 → 通信 → HART 输出 → 设置 → SV 值

条件

分配 SV (→  169) ≠ 无

说明



显示第二动态变量 (SV) 的当前测量值

附加信息

读操作	操作员
写操作	-

分配 TV 

菜单路径

  设置 → 高级设置 → 通信 → HART 输出 → 设置 → 分配 TV

说明

将测量变量分配给第三动态参数 (TV)

选择

- 无
- 储罐液位
- 储罐空高
- 液位测量值
- 距离
- 浮子位置
- 水位

- 上界面液位
- 下界面液位
- 罐底位置
- 储罐参考高度
- 液相温度值
- 气相温度值
- 环境(空气)温度值
- 视密度
- 平均梯度密度
- 上层介质密度
- 中介介质密度
- 下层介质密度
- P1(底部)值
- P2(中部)值
- P3(顶部)值
- GP 1 值
- GP 2 值
- GP 3 值
- GP 4 值

出厂设置

水位

附加信息

读操作	操作员
写操作	维护

 **液位测量值** 选项不包含单位。如需单位，选择**储罐液位** 选项。

TV 值

菜单路径

 设置 → 高级设置 → 通信 → HART 输出 → 设置 → TV 值

条件

分配 TV (→  170) ≠ 无

说明

显示第三动态变量 (TV) 对应的当前测量值

附加信息

读操作	操作员
写操作	-

分配 QV 

菜单路径

 设置 → 高级设置 → 通信 → HART 输出 → 设置 → 分配 QV

说明

将测量变量分配给第四动态参数 (QV)

选择

- 无
- 储罐液位
- 储罐空高
- 液位测量值

- 距离
- 浮子位置
- 水位
- 上界面液位
- 下界面液位
- 罐底位置
- 储罐参考高度
- 液相温度值
- 气相温度值
- 环境(空气)温度值
- 视密度
- 平均梯度密度
- 上层介质密度
- 中介质密度
- 下层介质密度
- P1(底部)值
- P2(中部)值
- P3(顶部)值
- GP 1 值
- GP 2 值
- GP 3 值
- GP 4 值

出厂设置

视密度



附加信息

读操作	操作员
写操作	维护

 **液位测量值** 选项不包含单位。如需单位, 选择**储罐液位** 选项。

QV 值

菜单路径

  设置 → 高级设置 → 通信 → HART 输出 → 设置 → QV 值

条件

分配 QV (→  171) ≠ 无

说明

显示第四动态变量 (QV) 对应的当前测量值

附加信息

读操作	操作员
写操作	-

“信息”子菜单

菜单路径  设置 → 高级设置 → 通信 → HART 输出 → 信息

HART 短位号 

菜单路径  设置 → 高级设置 → 通信 → HART 输出 → 信息 → HART 短位号

说明 输入测量点的短标识。

最大长度：8 个字符

有效字符：A-Z、0-9、部分特殊字符

用户输入 由数字、字母和特殊字符组成的字符串 (8)

出厂设置 NMR8x

附加信息

读操作	操作员
写操作	维护

设备位号 

菜单路径  设置 → 高级设置 → 通信 → HART 输出 → 信息 → 设备位号

说明 输入测量点的唯一名称，能够在工厂中快速识别设备。

用户输入 由数字、字母和特殊字符组成的字符串 (32)

出厂设置 NMR8x

附加信息

读操作	操作员
写操作	维护

HART 描述符 

菜单路径  设置 → 高级设置 → 通信 → HART 输出 → 信息 → HART 描述符

说明 输入测量点说明

用户输入 由数字、字母和特殊字符组成的字符串 (16)

出厂设置 NMR8x

附加信息

读操作	操作员
写操作	维护

HART 消息



菜单路径

设置 → 高级设置 → 通信 → HART 输出 → 信息 → HART 消息

说明

在此功能参数中输入 HART 通信模式下主站轮询时传输的 HART 信息。

最大长度：32 个字符

支持字符：A-Z、0-9、部分特殊字符

用户输入

由数字、字母和特殊字符组成的字符串 (32)

出厂设置

NMR8x

附加信息

读操作	操作员
写操作	维护

HART 日期代码



菜单路径

设置 → 高级设置 → 通信 → HART 输出 → 信息 → HART 日期代码

说明

输入最近一次更改设置的日期。格式：年 - 月 - 日

用户输入

由数字、字母和特殊字符组成的字符串 (10)

出厂设置

2009-07-20

附加信息

读操作	操作员
写操作	维护

“应用”子菜单

菜单路径  设置 → 高级设置 → 应用

“储罐配置”子菜单

菜单路径  设置 → 高级设置 → 应用 → 储罐配置

“液位”子菜单

菜单路径  设置 → 高级设置 → 应用 → 储罐配置 → 液位

空罐高度

菜单路径  设置 → 高级设置 → 应用 → 储罐配置 → 液位 → 空罐高度

说明 参考点至测量零点间（罐底或基准板）的距离。





用户输入 0 ... 10 000 000 mm

出厂设置 取决于设备型号

附加信息

读操作	操作员
写操作	维护

 参考点是仪表法兰的下边缘。

-  更改空罐高度 参数 (→  121)后, 表格模式 参数 (→  206)自动设置为禁用。
- 如果空罐高度 (→  121)更改超过 20 mm (0.8 in), 建议删除投尺表。
- 空罐高度 参数 (→  121)更改不会影响投尺表数值。

储罐参考高度

菜单路径  设置 → 高级设置 → 应用 → 储罐配置 → 液位 → 储罐参考高度

说明 定义了从投尺参考点至测量零点（罐底或基准板）间的距离。

用户输入 0 ... 10 000 000 mm

出厂设置 取决于设备型号

附加信息

读操作	操作员
写操作	维护

储罐液位

菜单路径  设置 → 高级设置 → 应用 → 储罐配置 → 液位 → 储罐液位

说明 显示测量零点（罐底或基准板）与液面间的距离。

附加信息

读操作	操作员
写操作	-

设置液位 

菜单路径  设置 → 高级设置 → 应用 → 储罐配置 → 液位 → 设置液位

说明 当设备输出的液位测量值与人工投尺测定的实际液位高度不一致时，在此参数中输入液位校正值。



用户输入 0 ... 10 000 000 mm

出厂设置 0 mm



附加信息

读操作	操作员
写操作	维护

设备根据所输入的数值调整空罐高度参数 (→  121)，使液位测量值与实际液位一致。

-  更改空罐高度参数 (→  121)后，表格模式参数 (→  206)自动设置为禁用。
- 如果空罐高度更改超过 20 mm (0.8 in)，建议删除投尺表。
- 空罐高度参数更改不会影响投尺表数值。

水位输入源 

菜单路径   设置 → 高级设置 → 应用 → 储罐配置 → 液位 → 水位输入源

说明 定义罐底水位的源。

选择

- 手动数值
- 罐底位置
- HART 设备 1 ... 15 液位
- AIO B1-3 数值
- AIO C1-3 数值
- AIP B4-8 数值
- AIP C4-8 数值

出厂设置 手动数值

附加信息

读操作	操作员
写操作	维护

水位手动值

菜单路径 设置 → 高级设置 → 应用 → 储罐配置 → 液位 → 水位手动值

条件 **水位输入源 (→ 176) = 手动数值**

说明 定义罐底水位的人工投尺数值。

用户输入 -2 000 ... 5 000 mm

出厂设置 0 mm

附加信息

读操作	操作员
写操作	维护

水位

菜单路径 设置 → 高级设置 → 应用 → 储罐配置 → 液位 → 水位

说明 显示罐底水位。

附加信息

读操作	操作员
写操作	-

盲区距离

菜单路径 设置 → 高级设置 → 应用 → 储罐配置 → 液位 → 盲区距离

说明 在盲区 BD 内没有信号被检测到，因此，盲区 BD 可以用于抑制天线周围的干扰信号。

用户输入 正浮点数

出厂设置 800 mm

附加信息

读操作	操作员
写操作	维护

“温度”子菜单

读操作	维护
-----	----

菜单路径  设置 → 高级设置 → 应用 → 储罐配置 → 温度

液相温度源 

菜单路径  设置 → 高级设置 → 应用 → 储罐配置 → 温度 → 液相温度源

说明 定义了液相温度的输入源。

- 选择
- 手动数值
 - HART 设备 1 ... 15 温度
 - AIO B1-3 数值
 - AIO C1-3 数值
 - AIP B4-8 数值
 - AIP C4-8 数值

出厂设置 手动数值

附加信息

读操作	操作员
写操作	维护

液相温度手动值 

菜单路径  设置 → 高级设置 → 应用 → 储罐配置 → 温度 → 液相温度手动值

条件 液相温度源 (→  125) = 手动数值

说明 定义液相温度的手动数值。

用户输入 -50 ... 300 °C

出厂设置 25 °C

附加信息

读操作	操作员
写操作	维护

液相温度值

菜单路径  设置 → 高级设置 → 应用 → 储罐配置 → 温度 → 液相温度值



说明 显示测量介质的平均温度数值或单点温度数值。

附加信息

读操作	操作员
写操作	-

环境(空气)温度源 

菜单路径

  设置 → 高级设置 → 应用 → 储罐配置 → 温度 → 环境(空气)温度源

说明

定义气相温度数值的源。

选择

- 手动数值
- HART 设备 1 ... 15 温度
- AIO B1-3 数值
- AIO C1-3 数值
- AIP B4-8 数值
- AIP C4-8 数值

出厂设置



手动数值

附加信息

读操作	操作员
写操作	维护

环境(空气)温度手动值 

菜单路径

  设置 → 高级设置 → 应用 → 储罐配置 → 温度 → 环境(空气)温度手动值

条件

环境(空气)温度源 (→  179) = 手动数值

说明

定义气相温度的手动数值。

用户输入

-50 ... 300 °C

出厂设置



25 °C

附加信息

读操作	操作员
写操作	维护

环境(空气)温度值

菜单路径

  设置 → 高级设置 → 应用 → 储罐配置 → 温度 → 环境(空气)温度值

说明

显示仪表周围的环境空气温度。

附加信息

读操作	操作员
写操作	-

气相温度源 🔒

菜单路径 🏠🏠 设置 → 高级设置 → 应用 → 储罐配置 → 温度 → 气相温度源

说明 定义气相温度的源。

- 选择**
- 手动数值
 - HART 设备 1 ... 15 气相温度
 - AIO B1-3 数值
 - AIO C1-3 数值
 - AIP B4-8 数值
 - AIP C4-8 数值

出厂设置 手动数值

附加信息

读操作	操作员
写操作	维护

气相温度手动值 🔒

菜单路径 🏠🏠 设置 → 高级设置 → 应用 → 储罐配置 → 温度 → 气相温度手动值

条件 气相温度源 (→ 🏠 180) = 手动数值

说明 定义了气相温度的手动数值。

用户输入 -50 ... 300 °C

出厂设置 25 °C

附加信息

读操作	操作员
写操作	维护

气相温度值

菜单路径 🏠🏠 设置 → 高级设置 → 应用 → 储罐配置 → 温度 → 气相温度值

说明 显示测量的气相温度数值。

附加信息

读操作	操作员
写操作	-

“密度”子菜单

菜单路径  设置 → 高级设置 → 应用 → 储罐配置 → 密度

视密度源 

菜单路径  设置 → 高级设置 → 应用 → 储罐配置 → 密度 → 密度源

说明 定义如何获取密度值。

- 选择
- HTG *
 - HTMS *
 - 平均梯度密度 *
 - 上层介质密度
 - 中介介质密度
 - 下层介质密度

出厂设置 取决于仪表型号

附加信息

读操作	操作员
写操作	维护

视密度

菜单路径  设置 → 高级设置 → 应用 → 储罐配置 → 密度 → 视密度

说明 显示测量或计算的密度值。

附加信息

读操作	操作员
写操作	-

空气密度 

菜单路径  设置 → 高级设置 → 应用 → 储罐配置 → 密度 → 空气密度

说明 定义了储罐周围的空气密度。

用户输入 0.0 ... 500.0 kg/m³

出厂设置 1.2 kg/m³

* 显示与否却取决于仪表选型和设置。

附加信息

读操作	操作员
写操作	维护

气相密度



菜单路径

设置 → 高级设置 → 应用 → 储罐配置 → 密度 → 气相密度

说明

定义了储罐中气相空间的密度。

用户输入

0.0 ... 500.0 kg/m³

出厂设置

1.2 kg/m³

附加信息



读操作	操作员
写操作	维护

“压力”子菜单

菜单路径  设置 → 高级设置 → 应用 → 储罐配置 → 压力

P1(底部)源

菜单路径

  设置 → 高级设置 → 应用 → 储罐配置 → 压力 → P1(底部)源

说明

定义底部压力 P1 的源。

选择

- 手动数值
- HART 设备 1 ... 15 压力
- AIO B1-3 数值
- AIO C1-3 数值
- AIP B4-8 数值
- AIP C4-8 数值

出厂设置



手动数值

附加信息

读操作	操作员
写操作	维护

P1(底部)值

菜单路径

  设置 → 高级设置 → 应用 → 储罐配置 → 压力 → P1(底部)值

说明

显示罐底压力数值。

附加信息

读操作	操作员
写操作	-

P1(底部)手动值

菜单路径

  设置 → 高级设置 → 应用 → 储罐配置 → 压力 → P1(底部)手动值

条件

P1(底部)源 (→  183) = 手动数值

说明

定义底部压力 P1 的手动数值。

用户输入

-25 ... 25 bar

出厂设置

0 bar

附加信息

读操作	操作员
写操作	维护

P1 位置



菜单路径

设置 → 高级设置 → 应用 → 储罐配置 → 压力 → P1 位置

说明

定义底部压力 P1 的位置，从储罐零点（罐底或投尺板）开始计算。

用户输入

-10 000 ... 100 000 mm

出厂设置

5 000 mm

附加信息

读操作	操作员
写操作	维护

P1 偏移量



菜单路径

设置 → 高级设置 → 应用 → 储罐配置 → 压力 → P1 偏移量

说明

底部压力 P1 的偏移量。
该偏移量会叠加在罐量计算时的压力测量值中。

用户输入

-25 ... 25 bar

出厂设置

0 bar

附加信息

读操作	操作员
写操作	维护

P1 绝压/表压



菜单路径

设置 → 高级设置 → 应用 → 储罐配置 → 压力 → P1 绝压/表压

说明

定义连接的压力变送器测量绝压还是表压。

选择

- 绝压
- 表压

出厂设置

表压

附加信息

读操作	操作员
写操作	维护

P3(顶部)源

菜单路径  设置 → 高级设置 → 应用 → 储罐配置 → 压力 → P3(顶部)源

说明 设置顶部压力源(P3)。

选择

- 手动数值
- HART 设备 1 ... 15 压力
- AIO B1-3 数值
- AIO C1-3 数值
- AIP B4-8 数值
- AIP C4-8 数值

出厂设置 手动数值

附加信息

读操作	操作员
写操作	维护

P3(顶部)值

菜单路径  设置 → 高级设置 → 应用 → 储罐配置 → 压力 → P3(顶部)值

说明 显示储罐顶部压力表 (P3) 数值。

附加信息

读操作	操作员
写操作	-

P3(顶部)手动值

菜单路径  设置 → 高级设置 → 应用 → 储罐配置 → 压力 → P3(顶部)手动值

条件 **P3(顶部)源 (→  185) = 手动数值**

说明 设置顶部压力手工值(P3)。

用户输入 -2.5 ... 2.5 bar

出厂设置 0 bar

附加信息

读操作	操作员
写操作	维护

P3 位置



菜单路径 设置 → 高级设置 → 应用 → 储罐配置 → 压力 → P3 位置

说明 设置从零点位置（罐底或基准板）到顶部压力变送器(P3)的位置。

用户输入 0 ... 100 000 mm

出厂设置 20 000 mm

附加信息

读操作	操作员
写操作	维护

P3 偏移量



菜单路径 设置 → 高级设置 → 应用 → 储罐配置 → 压力 → P3 偏移量

说明 顶部压力的偏移量(P3)。
在罐量计算前，系统把偏移量加入压力测量值。

用户输入 -2.5 ... 2.5 bar

出厂设置 0 bar

附加信息

读操作	操作员
写操作	维护

P3 绝压/表压



菜单路径 设置 → 高级设置 → 应用 → 储罐配置 → 压力 → P3 绝压/表压

说明 设置接入的压力变送器测量绝压或表压。

选择 ■ 绝压
 ■ 表压

出厂设置 表压

附加信息

读操作	操作员
写操作	维护

环境大气压力



菜单路径

 设置 → 高级设置 → 应用 → 储罐配置 → 压力 → 环境大气压力

说明

设置环境压力的手工值。

用户输入

0 ... 2.5 bar



出厂设置

1 bar

附加信息

读操作	操作员
写操作	维护

“储罐计算”子菜单

菜单路径   设置 → 高级设置 → 应用 → 储罐计算

“HyTD”子菜单

概览

罐体内液体的静压力会导致罐体膨胀，从而引起罐体参考高度沿垂直方向位移，静压式储罐变形可以对此进行补偿。在罐体的整个量程范围内的多个液位高度手动投尺，进行线性估算，基于估算值进行补偿。

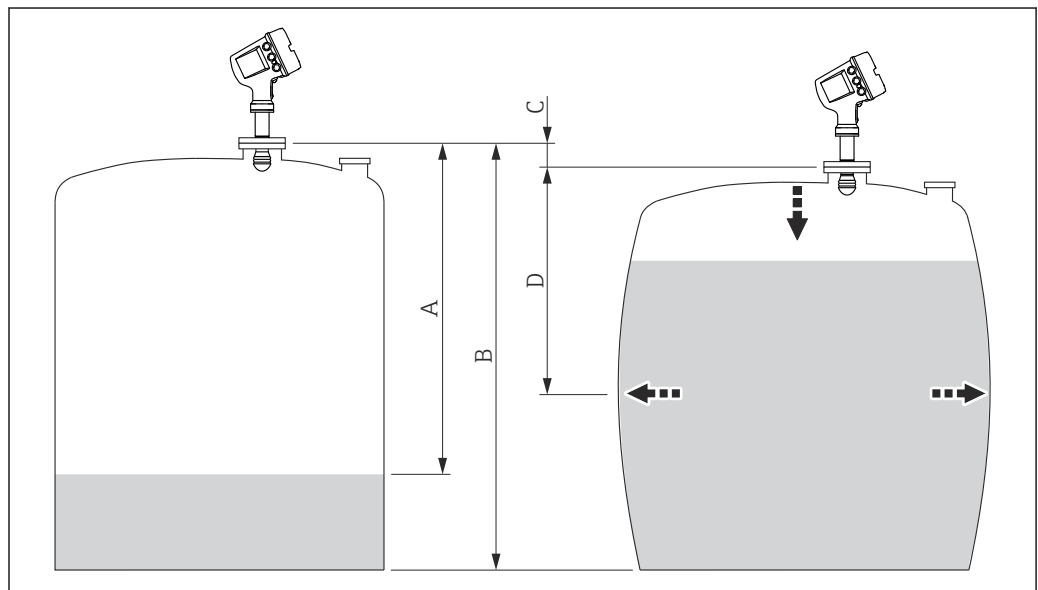

A0028722

55 静压式储罐变形校正 (HyTD)

- A “距离” (液位低于 L_0 → “HyTD 修正值” = 0)
- B 罐表参考高度 (GRH)
- C HyTD 修正值
- D “距离” (液位高于 L_0 → “HyTD 修正值” > 0)

对 HyTD 校正值进行线性估算

由于罐表结构，实际变形量随液位发生非线性变化。校正值通常比液位测量值小，因此可使用简单的直线法实现良好测量结果。

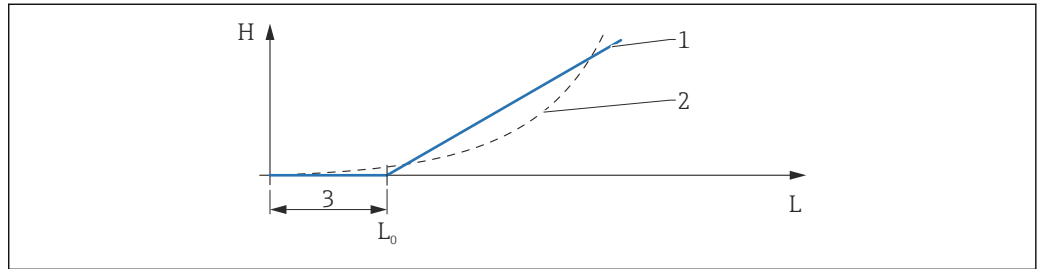

A0028724

☐ 56 计算 HyTD 校正值

- 1 根据“形变系数 (→ ☐ 191)”参数计算线性校正值
- 2 “实际校正值”参数
- 3 开始液位 (→ ☐ 190)
- L 测量液位 (→ ☐ 113)
- H HyTD 修正值 (→ ☐ 190)

计算 HyTD 校正值

$$L \leq L_0 \Rightarrow C_{HyTD} = 0$$

$$L > L_0 \Rightarrow C_{HyTD} = - (L - L_0) \times D$$

A0028715

L	测量液位
L0	开始液位
C_{HyTD}	HyTD 修正值
D	形变系数

仪表功能描述

菜单路径  设置 → 高级设置 → 应用 → 储罐计算 → HyTD

HyTD 修正值

菜单路径  设置 → 高级设置 → 应用 → 储罐计算 → HyTD → HyTD 修正值

说明 显示储罐静压力修正值。

附加信息

读操作	操作员
写操作	-

HyTD 模式

菜单路径  设置 → 高级设置 → 应用 → 储罐计算 → HyTD → HyTD 模式

说明 激活或停止储罐静压力修正计算。

选择

- 否
- 是

出厂设置 否

附加信息

读操作	操作员
写操作	维护

开始液位

菜单路径  设置 → 高级设置 → 应用 → 储罐计算 → HyTD → 开始液位

说明 定义储罐静压力修正的开始液位，液位低于此值不计算修正。

用户输入 0 ... 5 000 mm

出厂设置 500 mm

附加信息

读操作	操作员
写操作	维护

形变系数



菜单路径

 设置 → 高级设置 → 应用 → 储罐计算 → HyTD → 形变系数

说明

定义 HyTD 的形变系数（每次液位变化对应的设备位置变化）。

用户输入

-1.0 ... 1.0 %

出厂设置

0.2 %



附加信息

读操作	操作员
写操作	维护

“CTSh”子菜单

概览

罐壁或导波管的温度效应会影响罐表参考高度 (GRH) 并导致测量钢丝膨胀或收缩, CTSh (储罐罐壁热效应校正值) 可以对此进行补偿。温度效应由两部分组成, 分别影响不接液和接液罐壁或导波管。基于钢的热膨胀系数, 以及不接液和接液钢丝和罐壁的绝缘系数进行校正。可以从手动或测量值中选择用于校正的温度。

-  建议在以下情况进行校正:
 - 如果工作温度明显偏离标定时温度 ($\Delta T > 10\text{ }^{\circ}\text{C}$ (18 °F))
 - 适用于较高罐体
 - 适用于制冷、低温和加热应用
-  校正会影响罐内液位读数, 建议校正前确保正确使用手动投尺并执行液位验证步骤。
-  此模式不能与 HTG 搭配使用, 在 HTG 模式下, 并非相对于罐表参考高度测量液位。

CTSh: 计算罐壁温度

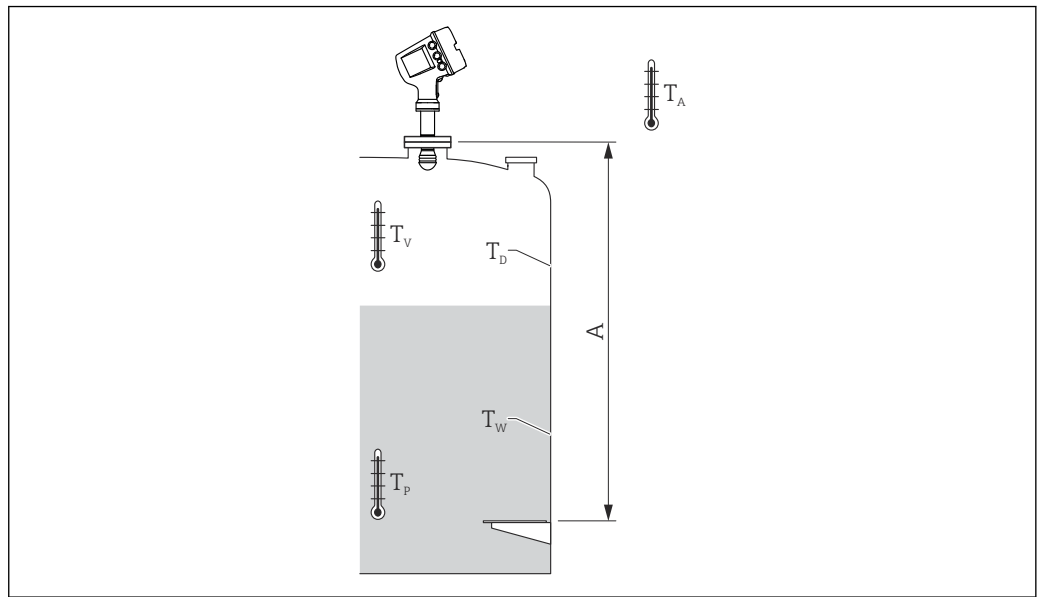

☐ 57 “CTSh 计算”参数

A 罐表参考高度 (GRH)

T_W	接液罐壁温度
T_D	不接液罐壁温度
T_P	介质温度
T_V	蒸汽温度 (罐内)
T_A	环境温度 (罐体周围温度)

CTSh: 计算罐壁温度

根据有盖储罐 (→ ☐ 195) 参数和导波管 (→ ☐ 196) 参数, 接液罐壁温度 T_W 和不接液罐壁温度 T_D 计算方式如下:

有盖储罐 (→ ☐ 195)	导波管 (→ ☐ 196)	T_W	T_D
顶部封闭	是 ¹⁾	T_P	T_V
	否	$(7/8) T_P + (1/8) T_A$	$(1/2) T_V + (1/2) T_A$
敞开顶	是	T_P	T_A
	否	$(7/8) T_P + (1/8) T_A$	T_A

1) 此选项也适用于带保温层的罐体 (不带导波管)。这是由于罐体保温层使得罐壁内外温度相同。

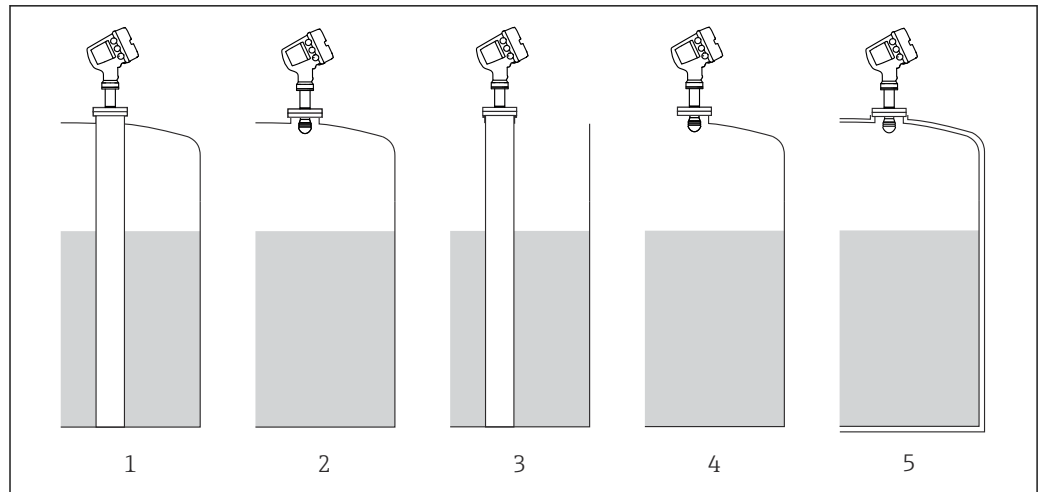

A0030382

- 1 有盖储罐 (→ 195) = 顶部封闭; 导波管 (→ 196) = 是
- 2 有盖储罐 (→ 195) = 顶部封闭; 导波管 (→ 196) = 否
- 3 有盖储罐 (→ 195) = 敞开顶; 导波管 (→ 196) = 是
- 4 有盖储罐 (→ 195) = 敞开顶; 导波管 (→ 196) = 否
- 5 带保温层的罐体: 有盖储罐 (→ 195) = 敞开顶; 导波管 (→ 196) = 是



CTSh: 计算校正值

$$C_{CTSh} = \alpha (H - L)(T_D - T_{cal}) + \alpha L (T_W - T_{cal})$$

A0028716



H	罐表参考高度
L	测量液位
T_D	不接液罐壁温度 (基于 T _p 、T _v 和 T _A 计算得出)
T_W	接液罐壁温度 (基于 T _p 、T _v 和 T _A 计算得出)
T_{cal}	标定测量值时的实际温度
α	线性膨胀系数
c_{CTSh}	CTSh 修正值

仪表功能描述

菜单路径   设置 → 高级设置 → 应用 → 储罐计算 → CTSh

CTSh 修正值

菜单路径

  设置 → 高级设置 → 应用 → 储罐计算 → CTSh → CTSh 修正值

说明



显示 CTSh 校正值。

附加信息

读操作	操作员
写操作	-

CTSh 模式

菜单路径

  设置 → 高级设置 → 应用 → 储罐计算 → CTSh → CTSh 模式

说明

激活或停止 CTSh。

选择

- 否
- 是
- With wire *
- Only wire *

出厂设置



否

附加信息

读操作	操作员
写操作	维护

有盖储罐

菜单路径

  设置 → 高级设置 → 应用 → 储罐计算 → CTSh → 有盖储罐

说明

决定储罐是否有盖。

选择

- 敞开顶
- 顶部封闭

出厂设置

敞开顶

* 显示与否取决于仪表选型和设置。

附加信息

读操作	操作员
写操作	维护

 **顶部封闭** 选项仅适用于固定式罐顶。浮顶请选择**敞开顶**。

导波管 

菜单路径

 设置 → 高级设置 → 应用 → 储罐计算 → CTSh → 导波管

说明

决定设备是否安装在稳液管上。

选择

- 否
- 是

出厂设置

否

附加信息

读操作	操作员
写操作	维护

标定温度 

菜单路径

 设置 → 高级设置 → 应用 → 储罐计算 → CTSh → 标定温度

说明

测量标定的特定温度。

用户输入

-50 ... 250 °C

出厂设置

25 °C

附加信息

读操作	操作员
写操作	维护

线性膨胀系数 

菜单路径

 设置 → 高级设置 → 应用 → 储罐计算 → CTSh → 线性膨胀系数

说明

设置储罐罐壁材料的线性膨胀系数。

用户输入

0 ... 100 ppm

出厂设置

15 ppm

附加信息

读操作	操作员
写操作	维护

测量钢丝热膨胀系数



菜单路径

 设置 → 高级设置 → 应用 → 储罐计算 → CTSh → 钢丝热膨胀系数

说明

设置测量钢丝的热膨胀系数。此数据在出厂前已预置。

用户输入

0 ... 100 ppm

出厂设置

15 ppm

“HTMS”子菜单

概览

混合式罐区测量系统 (HTMS) 是根据 (顶部安装) 液位和至少一个 (底部安装) 压力测量值计算灌注介质密度的方法。在罐体顶部安装附加压力传感器, 提供蒸汽压力信息, 提高密度计算准确性。此计算方法还考虑了罐体底部的可能液位, 提高密度计算准确性。

HTMS 参数



图 58 HTMS 参数

- A 介质
- B 水

参数	菜单路径
P1 (底部压力)	设置 → 高级设置 → 储罐配置 → 压力 → P1(底部)值
H_{p1} (P1 变送器位置)	设置 → 高级设置 → 储罐配置 → 压力 → P1 位置
P3 (顶部压力)	设置 → 高级设置 → 储罐配置 → 压力 → P3(顶部)值
H_{p3} (P3 变送器位置)	设置 → 高级设置 → 储罐配置 → 压力 → P3 位置
ρ_p (介质密度 ¹⁾)	<ul style="list-style-type: none"> ■ 测量值: 设置 → 高级设置 → Calculation → HTMS → 密度值 ■ 用户定义值: 设置 → 高级设置 → Calculation → HTMS → 手工上密度
ρ_v (蒸气密度)	专家 → 应用 → 储罐配置 → 密度 → 气相密度
ρ_A (环境空气温度)	设置 → 高级设置 → 储罐配置 → 密度 → 空气密度
g (局部重力)	专家 → 应用 → Tank Calculation → 本地重力
L_p (介质液位)	操作 → 储罐液位
L_w (罐底水位)	操作 → 水位
$V = L_w - H_{p1}$	
$\Delta p = L_p - L_w = L_p - V - H_{p1}$	

1) , 根据该参数的测量情况或使用用户定义值。

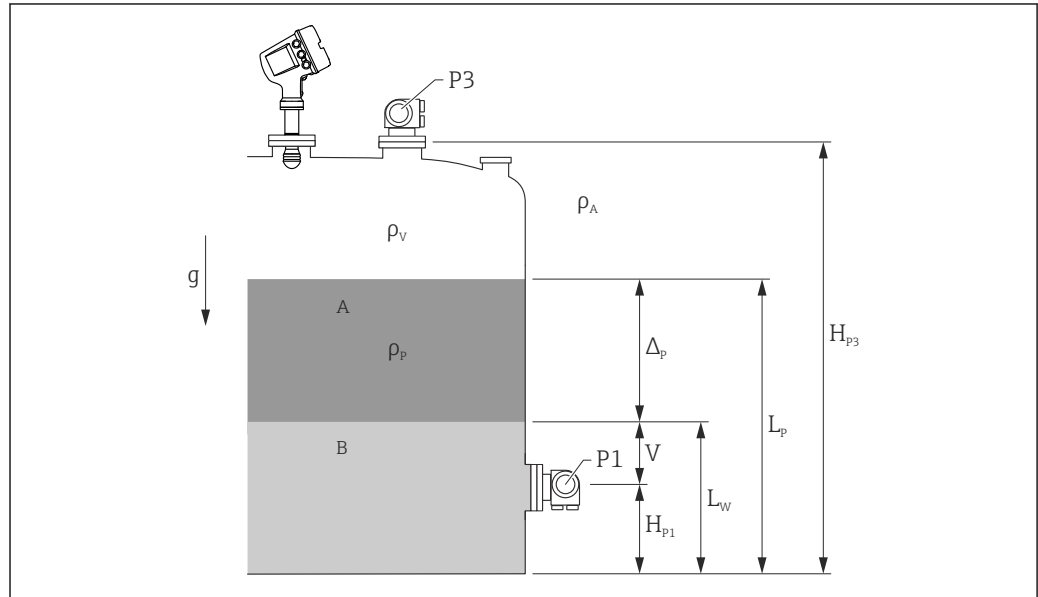
HTMS 模式

在 **HTMS 模式** 参数 (→ 200) 中可选两种 HTMS 模式。该模式确定使用一个还是两个压力值。根据所选模式，计算介质密度还需计算附加参数。

i **HTMS P1+P3** 选项必须在带压罐中使用，以补偿蒸气界面压力。

HTMS 模式 (→ 200)	测量变量	需计算附加参数	计算变量
HTMS P1	<ul style="list-style-type: none"> ▪ P₁ ▪ L_p 	<ul style="list-style-type: none"> ▪ g ▪ H_{p1} ▪ L_w (可选) 	ρ _p
HTMS P1+P3	<ul style="list-style-type: none"> ▪ P₁ ▪ P₃ ▪ L_p 	<ul style="list-style-type: none"> ▪ ρ_v ▪ ρ_A ▪ g ▪ H_{p1} ▪ H_{p3} ▪ L_w (可选) 	ρ _p (更精确的带压罐计算值)

最小液位

达到介质厚度最小值时才可计算介质密度:

$$\Delta_p \geq \Delta_{p, \min}$$

A0028864

相当于以下条件的介质液位:

$$L_p - V \geq \Delta_{p, \min} + H_{p1} = L_{\min}$$

A0028863

在 **最小液位** 参数 (→ 201) 中定义 L_{min}。根据公式可以看出，必须始终大于 H_{p1}。

如果 L_p - V 低于此限值，遵照如下方式计算密度:

- 如果之前的计算值可用，无法进行新的计算时，就会保留该值。
- 如果之前未计算任何值，则将使用手动计算值（在 **手工上密度** 参数中定义）。

单点回差控制范围

因灌装扰动等原因，罐中介质液位并非恒定而是略有变化。如果液位在转换液位（**最小液位** (→ 201)）附近振荡，则算法将在计算值和保持之前结果之间不断切换。为避免造成影响，切换点周围定义了单点回差控制范围。

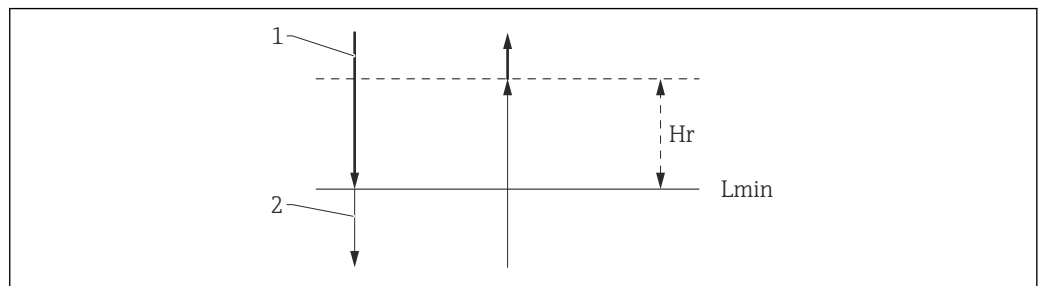

A0029148

59 HTMS 单点回差控制范围

- 1 计算值
- 2 保留值/手动计算值
- L_{min} 最小液位 (→ 201)
- H_r 回滞 (→ 202)

仪表功能描述

菜单路径  设置 → 高级设置 → 应用 → 储罐计算 → HTMS

HTMS 模式

菜单路径  设置 → 高级设置 → 应用 → 储罐计算 → HTMS → HTMS 模式

说明 定义 HTMS 模式。根据模式不同决定使用一个或两个压力变送器。

- 选择
- HTMS P1
 - HTMS P1+P3

出厂设置 HTMS P1

读操作	操作员
写操作	维护

选项说明

- HTMS P1
仅使用底部压力变送器 (P1)。
- HTMS P1+P3
使用底部 (P1) 和顶部 (P3) 压力变送器。带压罐应选择此选项。

密度手动值

菜单路径  设置 → 高级设置 → 应用 → 储罐计算 → HTMS → 密度手动值

说明 定义手动密度。

用户输入 0 ... 3 000 kg/m³

出厂设置 800 kg/m³

读操作	维护
写操作	维护

密度值

菜单路径  设置 → 高级设置 → 应用 → 储罐计算 → HTMS → 密度值

说明 显示计算的产品密度。

附加信息

读操作	操作员
写操作	-

最小液位



菜单路径

设置 → 高级设置 → 应用 → 储罐计算 → HTMS → 最小液位

说明

定义 HTMS 计算的最低产品液位。

如果 $L_p - V$ 低于此参数中定义的限制，密度将保留其最后一个值或使用手动值代替。

用户输入

0 ... 20 000 mm

出厂设置

7 000 mm

附加信息

读操作	操作员
写操作	维护

最小压力



菜单路径

设置 → 高级设置 → 应用 → 储罐计算 → HTMS → 最小压力

说明

定义 HTMS 计算的最小压力

如果 P_1 (或 $P_1 - P_3$ 的差值) 低于此参数中定义的限制，密度将保留其最后一个值或使用手动值代替。

用户输入

0 ... 100 bar

出厂设置

0.1 bar

附加信息

读操作	操作员
写操作	维护

安全距离



菜单路径

设置 → 高级设置 → 应用 → 储罐计算 → HTMS → 安全距离

说明

定义若信号用于计算，在底部压力传感器以上的最低液位。

用户输入

0 ... 10 000 mm

出厂设置

2 000 mm

附加信息

读操作	操作员
写操作	维护

回滞



菜单路径

设置 → 高级设置 → 应用 → 储罐计算 → HTMS → 回滞

说明

定义 HTMS 计算的迟滞。若液位接近切换点，则防止持续切换。

用户输入

0 ... 2 000 mm

出厂设置

50 mm

附加信息

读操作	操作员
写操作	维护

水密度



菜单路径

设置 → 高级设置 → 应用 → 储罐计算 → HTMS → 水密度

说明

储罐中的水密度。

用户输入

带符号浮点数

出厂设置

1 000 kg/m³

附加信息

读操作	操作员
写操作	维护



“线性化表格”子菜单

投尺表

投尺表用于使用独立的手动投尺校正液位读数。投尺表使罐表适应特定应用条件，例如机械偏置量和储罐或导波管。根据国家法规，国家检测人员将在标定运行期间将罐体投尺一到三个液位并检查液位读数。

仅需将一对值输入到投尺表中即可校正测量偏置量。如果将第二对值输入到投尺表中，则仪表会以相同方式接受两对值的校正测量值。所有其他测量值均由线性外推法确定。





如果输入两对以上数值，系统会在相邻值对之间执行线性插值。对其他值对执行线性外推法。

 在输入表格前，通过选择**表格设置** (→  206) = **“清除表格”** 选项删除已存在的表格值。



- 由于可能发生雷达信号干扰，**不应**在天线近距离范围内或直接在罐底范围内确定和输入偏置量。
- 投尺表条目必须按液位升序排列。如果未按正确顺序输入表格值，则可通过选择**表格设置** (→  206) = **表格排序**自动重新进行排列。



- 更改**空罐高度** 参数 (→  121)后，**表格模式** 参数 (→  206)自动设置为**禁用**。
- 如果**空罐高度** (→  121)更改超过 20 mm (0.8 in)，建议删除投尺表。
- **空罐高度** 参数 (→  121)更改不会影响投尺表数值。

半自动创建投尺表

为避免混淆投尺表校正与未校正的测量值，建议将新数据对半自动地输入至表中。这意味着：未校正的液位由仪表测量，用户只需输入相应的投尺表数值。

应在基本标定后立即输入第一个投尺表数值。仅在液位变化至少达 2 m (6.6 ft)，且未校正的测量值与手动投尺之间的偏差至少为 4 mm (0.16 in)时，才应输入更多投尺点。

如果无法遵循此程序，则在基本标定后**不应**将任何值对输入至投尺表。应在整个测量范围内收集测量数据和手动投尺值，并根据线性拟合进行评估。否则无法使用“手动模式”（参见下文）将特征值对输入至投尺表。

手动创建投尺表

手动创建投尺表前，应在整个测量范围内收集测量液位和投尺表数值，并根据线性拟合进行评估。否则无法使用使用手动模式将拟合的特征值对输入至投尺表。在手动模式下，测量液位（未经校正）和相应的投尺表数值均由用户输入。

 如需进一步线性化，应仅使用“半自动”模式（参见上文）输入更多的手动投尺表数值。

现场显示上的表格编辑器

1. 菜单路径: 设置 → 高级设置 → 应用 → 储罐计算 → 线性化表格 → 表格模式 选择禁用 选项。
2. 菜单路径: 设置 → 高级设置 → 应用 → Calculation → 线性化表格 → 编辑表格

↳

././Edit table		13953-1	
N	Dip Table De.	Dip Table Di.	
1	10.0	10.1	
2	5.0	4.2	
3	1.0	1.0	

↑ ↓ E

A0045687

图 60 现场显示上的投尺表编辑器

N 行数
De. 仪表测量液位
Di. 投尺表液位值

3. 使用“↑”和“↓”按键移动至要编辑的行。

↳

././Edit table		13964-1	
N	Dip Table De.	Dip Table Di.	
3	1.0	1.0	
4	0.0	0.0	
5	0.0	0.0	

↑ ↓ E

A0045873

4. 按下“E”键，打开行。
5. 使用“→”选择要编辑的单元格。

↳

././Edit table		13964-1	
N	Dip Table De.	Dip Table Di.	
3	1.0	1.0	
4	0.0	0.0	
5	0.0	0.0	

↑ → E

A0045874

6. 按下“E”键，打开单元格。
7. 输入所需数字 → 图 48。
8. 继续直到输入所有必需的表点。
9. 同时按下“-”和“+”键，退出表格编辑器。
10. 菜单路径: 设置 → 高级设置 → 应用 → 储罐计算 → 线性化表格 → 表格设置 选择表格排序 选项。
↳ 表点按升序排列。
11. 菜单路径: 设置 → 高级设置 → 应用 → 储罐计算 → 线性化表格 → 表格模式选择开启 选项。
↳ 新投尺表已激活。

FieldCare 中的表格编辑器

i 在 FieldCare 表格编辑器中，只能手动输入投尺表。即使在表格设置参数 (→ 206) 中选择了半自动方法，在手动模式下，完整表格也会从编辑器写入仪表。

1.

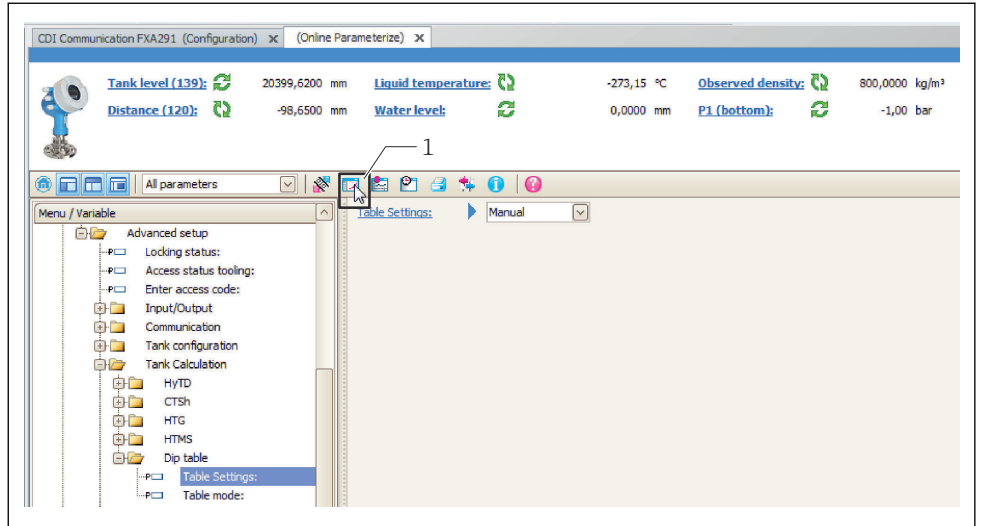

A0029162

1 表格图标; 调出表格编辑器。

单击表格图标打开表格编辑器。

↳ 图形表格编辑器出现:

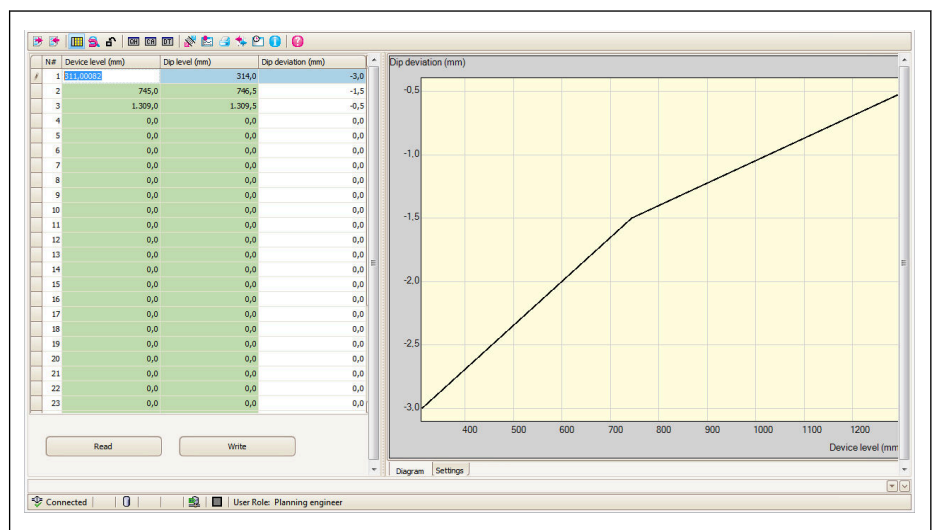

A0029161

2. 如果仪表已包含投尺表: 单击“读取”将其加载至编辑器。

3. 在右侧表格中输入或更改表格值。表格图示如图所示。

4. 单击“写入”将表格写回仪表。

仪表功能描述

菜单路径  设置 → 高级设置 → 应用 → 储罐计算 → 线性化表格

表格设置

菜单路径

 设置 → 高级设置 → 应用 → 储罐计算 → 线性化表格 → 表格设置

说明

定义线性化表格的操作模式。

选择

- 手动
- 半自动
- 清除表格
- 表格排序

出厂设置

手动

附加信息

读操作	操作员
写操作	维护

选项说明

- 手动
必须手动输入每个表点的仪表测量液位值和投尺表液位值。
- 半自动
每个表点的仪表测量液位由仪表测量，相应的投尺表液位值必须手动输入。
- 清除表格
删除完整投尺表。
- 表格排序
将表点按升序排序。如果未按正确顺序输入表格数值，则必须执行此操作。

表格模式

菜单路径

 设置 → 高级设置 → 应用 → 储罐计算 → 线性化表格 → 表格模式

说明

是否激活线性化表格。

选择

- 禁用
- 开启



出厂设置

禁用



附加信息

读操作	操作员
写操作	维护

“报警”子菜单

菜单路径   设置 → 高级设置 → 应用 → 报警

“Alarm”子菜单

菜单路径   设置 → 高级设置 → 应用 → 报警 → Alarm

▶ Alarm	
报警模式	→ 208
故障值	→ 209
报警值源	→ 210
报警值	→ 211
高高位报警值	→ 211
高位报警值	→ 211
低位报警值	→ 212
低低位报警值	→ 212
高高位报警	→ 212
高位报警	→ 213
高高位+高位报警	→ 213
低位报警	→ 213
低低位报警	→ 213
低低位+低位报警	→ 214
任何报警	→ 214
清除报警	→ 214
Alarm hysteresis	→ 215
阻尼因子	→ 215

报警模式



菜单路径 设置 → 高级设置 → 应用 → 报警 → Alarm → 报警模式

说明 定于选定报警的报警模式。

- 选择
- 关
 - 开
 - 闭锁

出厂设置 关

附加信息

读操作	操作员
写操作	维护

选项说明

- 关
未触发报警。
- 开
报警不再出现时报警消失（考虑单点回差）。
- 闭锁
用户选择**清除报警** (→ 214) = 是或电源关闭和打开前，所有报警均有效。

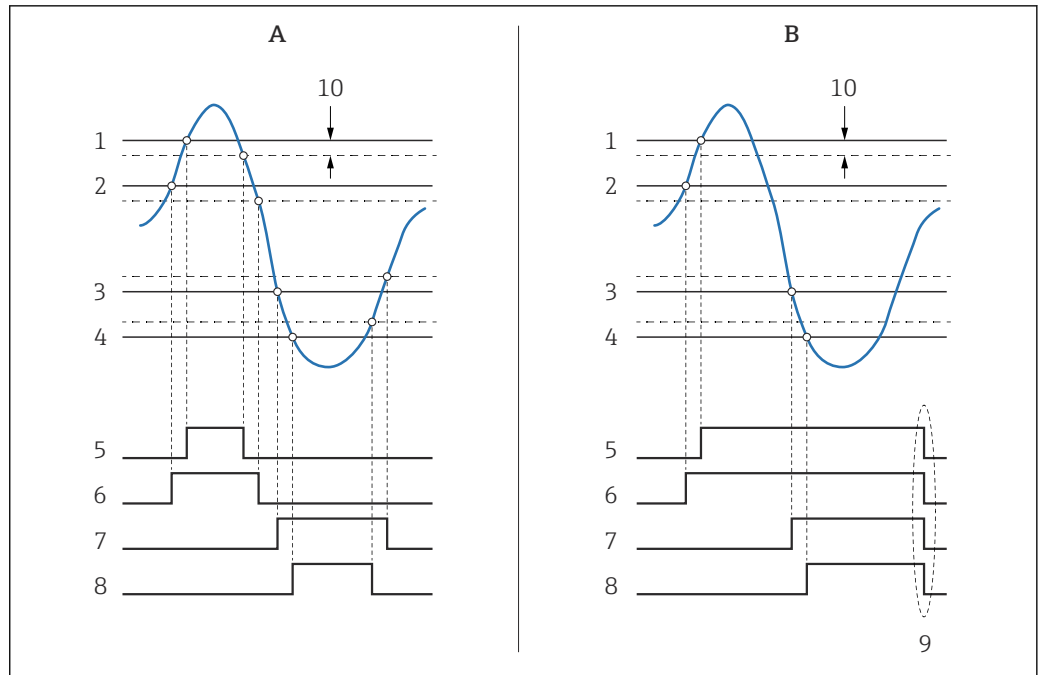

A0029539

61 限定值计算原理

- A 报警模式 (→ 208) = 开
- B 报警模式 (→ 208) = 闭锁
- 1 高高位报警值 (→ 211)
- 2 高位报警值 (→ 211)
- 3 低位报警值 (→ 212)
- 4 低低位报警值 (→ 212)
- 5 高高位报警 (→ 212)
- 6 高位报警 (→ 213)
- 7 低位报警 (→ 213)
- 8 低低位报警 (→ 213)
- 9 “清除报警 (→ 214)” = “是”或断电
- 10 Hysteresis (→ 215)

故障值



菜单路径

设置 → 高级设置 → 应用 → 报警 → Alarm → 故障值

条件

报警模式 (→ 208) ≠ 关

说明

定义输入值无效时的报警。

选择

- 无报警
- 高高位+高位 报警
- 高位报警
- 低位报警
- 低低位+低位 报警
- 全部报警

出厂设置

全部报警

附加信息

读操作	操作员
写操作	维护

报警值源



菜单路径 设置 → 高级设置 → 应用 → 报警 → Alarm → 报警值源

条件 **报警模式 (→ 208) ≠ 关**

说明 确定被监控的过程变量。

- 选择
- 储罐液位
 - 液相温度值
 - 气相温度值
 - 水位
 - P1(底部)值
 - P2(中部)值
 - P3(顶部)值
 - 视密度
 - 体积
 - 流速
 - 体积流量
 - 气相密度
 - 中介介质密度
 - 上层介质密度
 - Correction
 - 储罐液位%
 - GP 1...4 值
 - 液位测量值
 - P3 位置
 - 储罐参考高度
 - 本地重力
 - P1 位置
 - 密度手动值
 - 储罐空高
 - 平均梯度密度
 - 下层介质密度
 - 上界面液位
 - 下界面液位
 - 罐底位置
 - 浮子位置
 - HART 设备 1...15 PV
 - HART 设备 1...15 SV
 - HART 设备 1...15 TV
 - HART 设备 1...15 QV
 - HART 设备 1...15 PV mA
 - HART 设备 1...15 PV %
 - 测温点温度 1...24
 - AIO B1-3 数值
 - AIO C1-3 数值
 - AIP B4-8 数值
 - AIP C4-8 数值
 - 无

出厂设置 无

附加信息

读操作	操作员
写操作	维护

报警值

菜单路径  设置 → 高级设置 → 应用 → 报警 → Alarm → 报警值

条件 **报警模式 (→  208) ≠ 关**

说明 显示被监控过程变量的当前值。

用户界面 带符号浮点数

出厂设置 0 None

附加信息

读操作	操作员
写操作	-

高高位报警值 

菜单路径  设置 → 高级设置 → 应用 → 报警 → Alarm → 高高位报警值

条件 **报警模式 (→  208) ≠ 关**

说明 定义高高位报警限值。

用户输入 带符号浮点数

出厂设置 0 None

附加信息

读操作	操作员
写操作	维护

高位报警值 

菜单路径  设置 → 高级设置 → 应用 → 报警 → Alarm → 高位报警值

条件 **报警模式 (→  208) ≠ 关**

说明 定义高位报警限值。

用户输入 带符号浮点数

出厂设置 0 None

附加信息

读操作	操作员
写操作	维护

低位报警值 🔒

菜单路径 🔍🔍 设置 → 高级设置 → 应用 → 报警 → Alarm → 低位报警值

条件 报警模式 (→ 📄 208) ≠ 关

说明 定义低位报警值。

用户输入 带符号浮点数

出厂设置 0 None

附加信息

读操作	操作员
写操作	维护

低低位报警值 🔒

菜单路径 🔍🔍 设置 → 高级设置 → 应用 → 报警 → Alarm → 低低位报警值

条件 报警模式 (→ 📄 208) ≠ 关

说明 定义低低位报警值。

用户输入 带符号浮点数

出厂设置 0 None

附加信息

读操作	操作员
写操作	维护

高高位报警

菜单路径 🔍🔍 设置 → 高级设置 → 应用 → 报警 → Alarm → 高高位报警

条件 报警模式 (→ 📄 208) ≠ 关

说明 显示高高位报警是否激活。

附加信息

读操作	操作员
写操作	-

高位报警

菜单路径   设置 → 高级设置 → 应用 → 报警 → Alarm → 高位报警



条件 **报警模式 (→  208) ≠ 关**

说明 显示高位报警是否被激活。

附加信息

读操作	操作员
写操作	-

高高位+高位报警

菜单路径   设置 → 高级设置 → 应用 → 报警 → Alarm → 高高位+高位报警

条件 **报警模式 (→  208) ≠ 关**

说明 显示高高位或高位报警是否被激活。

附加信息

读操作	操作员
写操作	-

低位报警

菜单路径   设置 → 高级设置 → 应用 → 报警 → Alarm → 低位报警



条件 **报警模式 (→  208) ≠ 关**

说明 显示低位报警是否被激活。

附加信息

读操作	操作员
写操作	-

低低位报警

菜单路径   设置 → 高级设置 → 应用 → 报警 → Alarm → 低低位报警

条件 **报警模式 (→  208) ≠ 关**



说明 显示低低位报警是否被激活。

附加信息

读操作	操作员
写操作	-

低低位+低位 报警

菜单路径

  设置 → 高级设置 → 应用 → 报警 → Alarm → 低低位+低位 报警

条件

报警模式 (→  208) ≠ 关

说明



显示低低位或低位报警是否被激活。

附加信息

读操作	操作员
写操作	-

任何报警

菜单路径

  设置 → 高级设置 → 应用 → 报警 → Alarm → 任何报警

条件

报警模式 (→  208) ≠ 关

说明

显示是否有报警被激活。

用户界面

- 未知
- 未激活
- 激活
- 错误

出厂设置



未知

附加信息

读操作	操作员
写操作	-

清除报警 

菜单路径

  设置 → 高级设置 → 应用 → 报警 → Alarm → 清除报警

条件

报警模式 (→  208) = 闭锁

说明

清除报警状况消失但仍然存在的报警信号。

选择

- 否
- 是

出厂设置

否

附加信息

读操作	操作员
写操作	维护

Alarm hysteresis



菜单路径

设置 → 高级设置 → 应用 → 报警 → Alarm → Alarm hysteresis

条件

报警模式 (→ 208) ≠ 关

说明

定义限值的滞后。如果液位接近某个限值，则滞后可防止报警状态的持续变化。

用户输入

带符号浮点数

出厂设置

0.001

附加信息

读操作	维护
写操作	维护

阻尼因子



菜单路径

设置 → 高级设置 → 应用 → 报警 → Alarm → 阻尼因子

说明

定义阻尼常数（以秒为单位）。

用户输入

0 ... 999.9 s

出厂设置

0 s

附加信息

读操作	操作员
写操作	维护

“安全设置”子菜单

菜单路径  设置 → 高级设置 → 安全设置

失波输出模式 

菜单路径  设置 → 高级设置 → 安全设置 → 失波输出模式

说明 设置发生回波丢失时的输出响应。

附加信息

读操作	操作员
写操作	服务

选项说明

- **最近有效值**
保留出现回波前的最后一个值。
- **报警**
仪表触发报警。

失波延迟时间 

菜单路径  设置 → 高级设置 → 安全设置 → 失波延迟时间

说明 失波至再次显示输出的时间间隔

用户输入 0 ... 99 999.9 s

出厂设置 60.0 s

附加信息

读操作	操作员
写操作	维护

安全距离 

菜单路径  设置 → 高级设置 → 安全设置 → 安全距离

说明 定义安全距离（从参考点开始计算）。当液位上升到安全距离内时，则产生报警。

用户输入 带符号浮点数

出厂设置 0 mm

附加信息

读操作	操作员
写操作	维护

“传感器组态”子菜单

菜单路径  设置 → 高级设置 → 传感器组态

“信息”子菜单

菜单路径  设置 → 高级设置 → 传感器组态 → 信息

信号强度

菜单路径  设置 → 高级设置 → 传感器组态 → 信息 → 信号强度

说明 显示物位信号质量

附加信息

读操作	操作员
写操作	-

回波强度

菜单路径  设置 → 高级设置 → 传感器组态 → 信息 → 回波强度

说明 显示物位信号幅值

附加信息

读操作	操作员
写操作	-

相对回波强度

菜单路径  设置 → 高级设置 → 传感器组态 → 信息 → 相对回波强度

说明 显示被评估物位信号的相对回波幅度（例如到评估曲线的距离）。

附加信息

读操作	操作员
写操作	-

距离

菜单路径  设置 → 高级设置 → 传感器组态 → 信息 → 距离

说明 仪表法兰下端面到介质表面的距离

附加信息

读操作	操作员
写操作	-

“回波追踪”子菜单

菜单路径  设置 → 高级设置 → 传感器组态 → 回波追踪

识别模式

菜单路径

 设置 → 高级设置 → 传感器组态 → 回波追踪 → 识别模式

说明

定义回波追踪的评估模式。

选择

- 短期历史记录
- 关闭历史记录

出厂设置

短期历史记录

附加信息

读操作	操作员
写操作	维护

选项说明

- **短期历史记录**
除静态算法外，还会连续生成和评估动态回波轨迹。
- **关闭历史记录**
仅以静态方式评估包络线。

历史记录复位

菜单路径

 设置 → 高级设置 → 传感器组态 → 回波追踪 → 历史记录复位

说明

复位回波追踪历史。

选择

- 复位已完成
- 重启回波追踪
- 删除历史记录

出厂设置

复位已完成

附加信息

读操作	操作员
写操作	维护

选项说明:

- **复位完成**
不启动操作，仅为显示选项。复位操作完成后即可显示。
- **删除历史**
回波追踪和罐体追踪被复位。

“显示”子菜单

仅当仪表带现场显示单元时，方显示此菜单。

菜单路径  设置 → 高级设置 → 显示

Language

菜单路径  设置 → 高级设置 → 显示 → Language

条件 仪表带现场显示单元。

说明 设置显示语言。

选择

- English
- Deutsch
- русский язык (Russian)
- 日本語 (Japanese)

出厂设置 English

附加信息

读操作	操作员
写操作	操作员

显示格式

菜单路径  设置 → 高级设置 → 显示 → 显示格式

条件 仪表带现场显示单元。

说明 选择显示模块中测量值的显示方式。

选择

- 1 个数值(最大字体)
- 1 个棒图+1 个数值
- 2 个数值
- 1 个数值(大)+2 个数值
- 4 个数值

出厂设置 1 个数值(最大字体)

附加信息

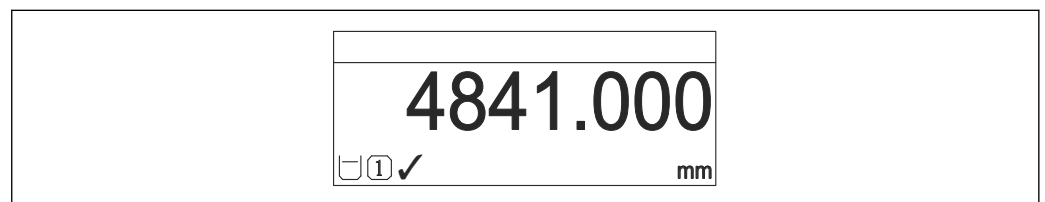

 62 “显示格式”=“1 个数值(最大字体)”

A0019963

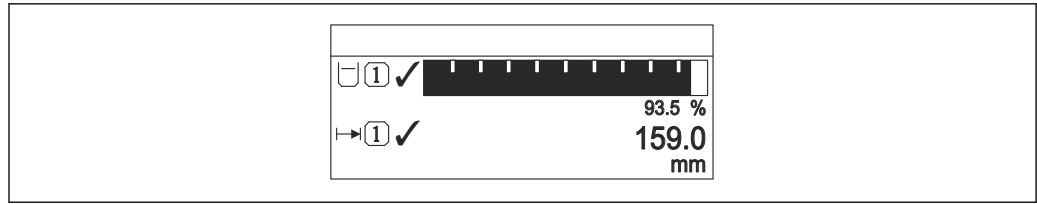

A0019964

图 63 “显示格式” = “1 个棒图+1 个数值”

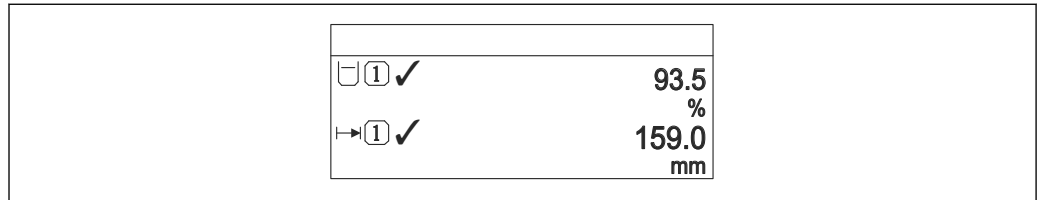

A0019965

图 64 “显示格式” = “2 个数值”

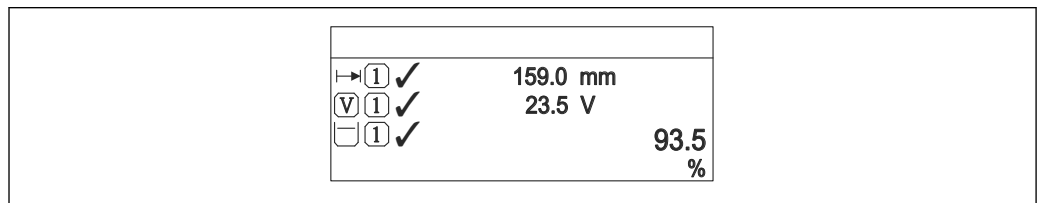

A0019966

图 65 “显示格式” = “1 个数值(大)+2 个数值”

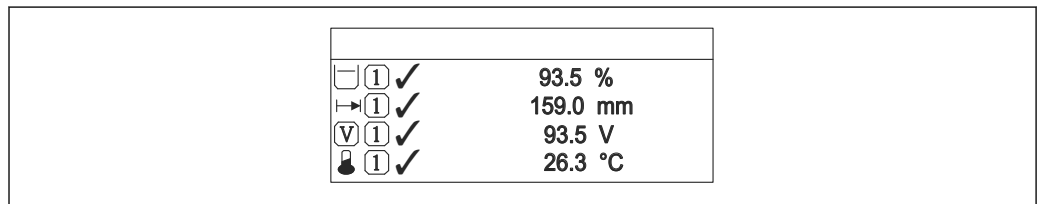

A0019968

图 66 “显示格式” = “4 个数值”

读操作	操作员
写操作	操作员

- 显示值 1 ... 4 (→ 图 222) 参数确定显示界面显示的测量值以及显示顺序。
- 超出当前显示模式允许显示的测量值数量时，显示单元上交替显示。在显示间隔时间参数 (→ 图 225) 中设置的下一次更改的显示时间。

显示值 1 ... 4



菜单路径

图 222 设置 → 高级设置 → 显示 → 显示值 1

条件

设备带现场显示单元。

说明

选择本地显示的测量值。

选择

- 无¹⁰⁾
- 储罐液位
- 液位测量值
- 物位(或线性化值)
- 储罐液位%
- 水位¹⁰⁾
- 液相温度值¹⁰⁾
- 气相温度值¹⁰⁾
- 环境(空气)温度值¹⁰⁾
- 储罐空高
- 储罐空高%
- 视密度¹⁰⁾
- P1(底部)值¹⁰⁾
- P2(中部)值¹⁰⁾
- P3(顶部)值¹⁰⁾
- GP 1 值¹⁰⁾
- GP 2 值¹⁰⁾
- GP 3 值¹⁰⁾
- GP 4 值¹⁰⁾
- 罐表命令¹⁰⁾
- 罐表状态¹⁰⁾
- AIO B1-3 数值¹⁰⁾
- AIO B1-3 毫安值¹⁰⁾
- AIO B1-3 值%¹⁰⁾
- AIO C1-3 数值¹⁰⁾
- AIO C1-3 毫安值¹⁰⁾
- AIO C1-3 值%¹⁰⁾
- AIP B4-8 数值¹⁰⁾
- AIP B4-8 value mA¹⁰⁾
- AIP B4-8 value %¹⁰⁾
- AIP C4-8 数值¹⁰⁾
- AIP C4-8 value mA¹⁰⁾
- AIP C4-8 value %¹⁰⁾

出厂设置

取决于仪表型号

附加信息

读操作	操作员
写操作	维护

小数位数 1 ... 4



菜单路径

设置 → 高级设置 → 显示 → 小数位数 1

条件

仪表带现场显示单元。

说明

此项选择不会影响设备测量和计算的精度。

10) 不适用显示值 1 参数

- 选择**
- X
 - X.X
 - X.XX
 - X.XXX
 - X.XXXX

出厂设置 X.X

附加信息  设置不会影响测量或设备的测量精度。

读操作	操作员
写操作	维护

分隔符 

菜单路径   设置 → 高级设置 → 显示 → 分隔符

条件 仪表带现场显示单元。

说明 选择显示数值的小数分隔符。

- 选择**
- .
 - ,

出厂设置 .

附加信息

读操作	操作员
写操作	维护

数值格式 

菜单路径   设置 → 高级设置 → 显示 → 数值格式

条件 仪表带现场显示单元。

说明 选择显示的数字格式。

- 选择**
- 十进制
 - ft-in-1/16"

出厂设置 十进制

附加信息

读操作	操作员
写操作	维护

 **ft-in-1/16"** 选项仅对距离值有效。

标题栏



菜单路径  设置 → 高级设置 → 显示 → 主界面标题

条件 仪表带现场显示单元。

说明 选择现场显示的标题文本。

选择



- 设备位号
- 自定义文本

出厂设置 设备位号

附加信息

读操作	操作员
写操作	维护

选项说明

- 设备位号
在设备位号 参数 (→  120)中设置标题栏内容。
- 自定义文本
在标题名称 参数 (→  225)中设置标题栏内容。

标题名称



菜单路径  设置 → 高级设置 → 显示 → 标题名称

条件 标题栏 (→  225) = 自定义文本

说明 输入显示标题名称。

用户输入 由数字、字母和特殊字符组成的字符串 (11)

出厂设置 TG-Platform

附加信息

读操作	操作员
写操作	维护

显示间隔时间

菜单路径  设置 → 高级设置 → 显示 → 显示间隔时间

说明 设置测量值交替显示的间隔。

用户输入 1 ... 10 s

出厂设置 5 s

附加信息



 仅当所选测量值超过所选显示格式可同时显示的数值数量时，参数方有效。

读操作	操作员
写操作	操作员

显示阻尼时间



菜单路径

  设置 → 高级设置 → 显示 → 显示阻尼时间

条件

仪表带现场显示单元。

说明

设置对测量值波动的显示响应时间。

用户输入

0.0 ... 999.9 s

出厂设置

0.0 s

附加信息

读操作	操作员
写操作	维护

背光显示

菜单路径

  设置 → 高级设置 → 显示 → 背光显示

条件

仪表带现场显示单元。

说明

打开/关闭现场显示单元的背光显示。

选择

- 禁用
- 开启

出厂设置

开启

附加信息

读操作	操作员
写操作	操作员

显示对比度

菜单路径

  设置 → 高级设置 → 显示 → 显示对比度

条件

仪表带现场显示单元。

说明

根据环境条件（比如光照强度或读数视角）调节显示单元的显示对比度。

用户输入 20 ... 80 %

出厂设置 30 %

附加信息

读操作	操作员
写操作	操作员

“系统单位”子菜单

菜单路径  设置 → 高级设置 → 系统单位

预设置单位 

菜单路径  设置 → 高级设置 → 系统单位 → 预设置单位

说明 设置长度、压力和温度单位。



- 选择
- mm, bar, °C
 - m, bar, °C
 - mm, PSI, °C
 - ft, PSI, °F
 - ft-in-16, PSI, °F
 - ft-in-8, PSI, °F
 - 用户定义值

出厂设置 mm, bar, °C

附加信息

读操作	操作员
写操作	维护

如果选择**用户定义值**选项，在以下参数中定义单位。在其他情况中，这些只读参数仅用于指示相应单位：

- 长度单位 (→  228)
- 压力单位 (→  229)
- 温度单位 (→  229)

长度单位 

菜单路径  设置 → 高级设置 → 系统单位 → 长度单位

说明 选择长度单位。

- 选择
- | | |
|------------------------------------------------------------------------------------------------|--------------------------------------------------------------------------------------------------------------------------|
| <p>SI 单位</p> <ul style="list-style-type: none"> ■ m ■ mm ■ cm | <p>US 单位</p> <ul style="list-style-type: none"> ■ ft ■ in ■ ft-in-16 ■ ft-in-8 |
|------------------------------------------------------------------------------------------------|--------------------------------------------------------------------------------------------------------------------------|

出厂设置 mm

附加信息

读操作	操作员
写操作	维护 (如果预设置单位 (→  120) = 用户定义值)

压力单位 🔒

菜单路径 🔍🔍 设置 → 高级设置 → 系统单位 → 压力单位

选择	SI 单位 ■ bar ■ Pa ■ kPa ■ MPa ■ mbar a	US 单位 psi	其他单位 ■ inH2O ■ inH2O (68°F) ■ ftH2O (68°F) ■ mmH2O ■ mmHg
-----------	------------------------------------------------------	--------------	--------------------------------------------------------------------------

出厂设置 bar

读操作	操作员
写操作	维护 (如果预设置单位 (→ 📄 120) = 用户定义值)

温度单位 🔒

菜单路径 🔍🔍 设置 → 高级设置 → 系统单位 → 温度单位

说明 选择温度单位。

选择	SI 单位 ■ °C ■ K	US 单位 ■ °F ■ °R	
-----------	----------------------	-----------------------	--

出厂设置 °C

读操作	操作员
写操作	维护 (如果预设置单位 (→ 📄 120) = 用户定义值)

密度单位 🔒

菜单路径 🔍🔍 设置 → 高级设置 → 系统单位 → 密度单位

说明 选择密度单位。

选择	SI 单位 ■ g/cm ³ ■ g/ml ■ g/l ■ kg/l ■ kg/dm ³ ■ kg/m ³	US 单位 ■ lb/ft ³ ■ lb/gal (us) ■ lb/in ³ ■ STon/yd ³	其他单位 ■ °API ■ SGU
-----------	----------------------------------------------------------------------------------------------------------	--------------------------------------------------------------------------------------------------	-------------------------

出厂设置 kg/m³



附加信息

读操作	操作员
写操作	维护 (如果预设置单位 (→ 120) = 用户定义值)



“日期/时间”子菜单

菜单路径  设置 → 高级设置 → 日期/时间

日期/时间					
菜单路径	 设置 → 高级设置 → 日期/时间 → 日期/时间				
说明	显示设备内部时钟。				
附加信息	<table border="1"> <tr> <td>读操作</td> <td>操作员</td> </tr> <tr> <td>写操作</td> <td>-</td> </tr> </table>	读操作	操作员	写操作	-
读操作	操作员				
写操作	-				

设置日期 					
菜单路径	 设置 → 高级设置 → 日期/时间 → 设置日期				
说明	控制实时时钟的设置。				
选择	<ul style="list-style-type: none"> ▪ 请选择 ▪ 中断 ▪ 启动 ▪ Confirm time 				
出厂设置	请选择				
附加信息	<table border="1"> <tr> <td>读操作</td> <td>操作员</td> </tr> <tr> <td>写操作</td> <td>维护</td> </tr> </table>	读操作	操作员	写操作	维护
读操作	操作员				
写操作	维护				

- 选项说明**
- **请选择**
提示用户进行选择。
 - **中断**
放弃输入的日期和时间。
 - **启动**
开始设置实时时钟。
 - **Confirm time**
实时时钟设置为输入的日期和时间。

年 	
菜单路径	 设置 → 高级设置 → 日期/时间 → 年
条件	设置日期 (→  231) = 启动

说明 输入当前年份。

用户输入 2016 ... 2079

出厂设置 2016

附加信息

读操作	操作员
写操作	维护

月



菜单路径 设置 → 高级设置 → 日期/时间 → 月

条件 设置日期 (→ 231) = 启动

说明 输入当前月份。

用户输入 1 ... 12

出厂设置 1

附加信息

读操作	操作员
写操作	维护

日



菜单路径 设置 → 高级设置 → 日期/时间 → 日

条件 设置日期 (→ 231) = 启动

说明 输入当前日期。

用户输入 1 ... 31

出厂设置 1

附加信息

读操作	操作员
写操作	维护

小时



菜单路径 设置 → 高级设置 → 日期/时间 → 小时

条件 设置日期 (→ 231) = 启动

说明 输入当前小时。

用户输入 0 ... 23

出厂设置 0

附加信息

读操作	操作员
写操作	维护

分钟



菜单路径  设置 → 高级设置 → 日期/时间 → 分钟

条件 设置日期 (→  231) = 启动

说明 输入当前分钟。

用户输入 0 ... 59

出厂设置 0

附加信息

读操作	操作员
写操作	维护

“SIL 序列确认” 向导

-  带 SIL 或 WHG 认证的设备才具有 **SIL 序列确认** 向导（订购选项 590: “附加认证”，选型代号 LA: “SIL”或 LC: “WHG 溢出保护“），当前未处于 SIL 或 WHG 锁定状态。
- **SIL 序列确认** 向导需要按照 SIL 或 WHG 标准锁定设备。详细信息参见相应设备的《功能安全手册》，介绍了锁定操作和设置向导功能参数。

菜单路径  设置 → 高级设置 → SIL 序列确认

“关闭 SIL/WHG” 向导

-  带 SIL 或 WHG 认证的设备才具有 **关闭 SIL/WHG** 向导（订购选项 590: “附加认证”，选型代号 LA: “SIL”或 LC: “WHG 溢出保护“），当前处于 SIL 或 WHG 锁定状态。
- **关闭 SIL/WHG** 向导需要按照 SIL 或 WHG 标准解除锁定设备。详细信息参见相应设备的《功能安全手册》，介绍了锁定操作和设置向导功能参数。

菜单路径  设置 → 高级设置 → 关闭 SIL/WHG

“管理员”子菜单

菜单路径  设置 → 高级设置 → 管理员

设置访问密码 

菜单路径  设置 → 高级设置 → 管理员 → 设置访问密码

说明 定义用于参数写访问的代码。



用户输入 0 ... 9999



出厂设置 0

附加信息

读操作	操作员
写操作	维护

 出厂设置未更改，或将访问密码设置为 0 时，参数不受写保护，且设置参数始终可以被修改。用户登录维护角色。

 写保护适用于文档中带图标的所有参数。

 定义访问密码后，只有在**输入访问密码**参数 (→  126)中输入访问密码后，才能修改写保护参数。

设备复位 

菜单路径   设置 → 高级设置 → 管理员 → 设备复位

说明 复位设备设置至设置状态-整体或部分

选择

- 取消
- 复位至工厂缺省设置
- 重启设备

出厂设置 取消

附加信息

选项说明

- **取消**
无动作
- **复位至工厂缺省设置**
所有参数恢复至订购的出厂设置。
- **重启设备**
重启将存储单元 (RAM) 中储存的每个参数恢复至出厂设置 (例如测量值参数)。仪表设置保持不变。

读操作	操作员
写操作	维护

15.4 “诊断”菜单

菜单路径  诊断

当前诊断信息

菜单路径  诊断 → 当前诊断信息

说明 显示当前诊断信息。
存在多个诊断事件时，显示优先级最高的诊断信息。



附加信息

读操作	操作员
写操作	-

显示包括:

- 事件响应图标
- 诊断响应代码
- 发生操作时间
- 事件文本

 同时出现多条信息时，显示优先级最高的信息。

 可能原因和补救措施可通过显示界面上的图标查看。

时间戳

菜单路径  诊断 → 时间戳

说明 显示当前诊断信息的时间戳。

附加信息

读操作	操作员
写操作	-

上一条诊断信息

菜单路径  诊断 → 上一条诊断信息

说明 显示上一条诊断事件的诊断信息。



附加信息

读操作	操作员
写操作	-

显示包括:

- 事件响应图标
- 诊断响应代码
- 发生操作时间
- 事件文本

 同时出现多条信息时，显示优先级最高的信息。

 可能原因和补救措施可通过显示界面上的图标查看。

时间戳

菜单路径   诊断 → 时间戳

说明 显示上一个诊断事件的诊断信息时间戳。

附加信息

读操作	操作员
写操作	-

重启后的运行时间

菜单路径   诊断 → 重启后的运行时间

说明 显示设备重启后的总运行时间。

附加信息

读操作	操作员
写操作	-

运行时间

菜单路径   诊断 → 运行时间

说明 显示仪表的总运行时间。

附加信息

读操作	操作员
写操作	-

日期/时间

菜单路径   诊断 → 日期/时间

说明 显示设备内部时钟。

附加信息

读操作	操作员
写操作	-

15.4.1 “诊断列表”子菜单

菜单路径   诊断 → 诊断列表

诊断 1 ... 5

菜单路径   诊断 → 诊断列表 → 诊断 1 ... 5

说明 显示当前最高优先级的有效诊断信息。

附加信息 显示包括：
■ 事件响应图标
■ 诊断响应代码
■ 发生操作时间
■ 事件文本

时间戳 1 ... 5

菜单路径   诊断 → 诊断列表 → 时间戳 1 ... 5

说明 诊断信息的时间戳。

15.4.2 “设备信息”子菜单

菜单路径  诊断 → 仪表信息

设备位号

菜单路径	 诊断 → 仪表信息 → 设备位号
说明	显示仪表位号。
用户界面	由数字、字母和特殊字符组成的字符串
出厂设置	- none -

附加信息

读操作	操作员
写操作	-

序列号

菜单路径	 诊断 → 仪表信息 → 序列号
说明	序列号是标识设备的唯一字符代码。 打印在铭牌上。 通过 app 可以查看所有设备文档。

附加信息

读操作	操作员
写操作	-

固件版本号

菜单路径	 诊断 → 仪表信息 → 固件版本号
说明	显示设备当前固件版本号。

附加信息

读操作	操作员
写操作	-

固件 CRC



菜单路径   诊断 → 仪表信息 → 固件 CRC

说明 显示固件 CRC 校验结果。

附加信息

读操作	操作员
写操作	-

计量认证设置 CRC

菜单路径   诊断 → 仪表信息 → W&M 设置 CRC

说明 计量认证相关参数 CRC 校验结果。

附加信息

读操作	操作员
写操作	-

设备名称

菜单路径   诊断 → 仪表信息 → 设备名称

说明 在此功能参数中显示设备名称。铭牌上也会显示设备名称。

附加信息

读操作	操作员
写操作	-

订货号



菜单路径   诊断 → 仪表信息 → 订货号

说明 显示设备订货号。

附加信息

读操作	操作员
写操作	服务

扩展订货号 1 ... 3



菜单路径 诊断 → 仪表信息 → 扩展订货号 1

说明 显示扩展订货号的三个部分。

用户界面 由数字、字母和特殊字符组成的字符串

附加信息

读操作	操作员
写操作	服务

扩展订货号指示所有订购选项的所选选型代号，是仪表的唯一标识。

15.4.3 “仿真”子菜单

读操作	维护
-----	----

菜单路径   诊断 → 仿真

设备报警仿真

菜单路径   诊断 → 仿真 → 设备报警仿真

说明 设备报警开启和关闭切换。

选择

- 关
- 开

出厂设置 关

附加信息	读操作	操作员
	写操作	维护

自诊断事件仿真

菜单路径   诊断 → 仿真 → 自诊断事件仿真

说明 选择仿真诊断事件。

选择 仪表诊断事件

出厂设置 关

附加信息	读操作	操作员
	写操作	维护

 选择关中止仿真。

距离仿真开关

菜单路径   诊断 → 仿真 → 距离仿真开关

说明 打开关闭距离模拟。

选择

- 关
- 开

出厂设置 关

附加信息

读操作	操作员
写操作	维护

距离仿真值 

菜单路径   诊断 → 仿真 → 距离仿真值

条件 距离仿真开关 (→  243) = 开

说明 定义需要模拟的距离。

用户输入 带符号浮点数

出厂设置 0 mm

附加信息

读操作	操作员
写操作	维护

电流输出 N 仿真 

菜单路径   诊断 → 仿真 → 电流输出 N 仿真

条件

- 仪表带模拟量输入/输出模块。
- 工作模式 (→  140) = 4..20mA 输出或 HART 从站+4..20mA 输出

说明 打开或关闭电流模拟。

选择

- 关
- 开

出厂设置 关

附加信息

读操作	操作员
写操作	维护

电流仿真值 

菜单路径   诊断 → 仿真 → 电流仿真值

条件 电流输出仿真 (→  244) = 开

说明 定义需要模拟的电流。

用户输入 3.4 ... 23 mA

出厂设置 仿真开始时的电流。

附加信息

读操作	操作员
写操作	维护

15.4.4 “设备检查”子菜单

菜单路径  诊断 → 设备检查

开始检查

菜单路径  诊断 → 设备检查 → 开始检查

说明 开始设备检查。

选择 否
 是

出厂设置 否

附加信息	读操作	操作员
	写操作	维护

检查结果

菜单路径  诊断 → 设备检查 → 检查结果

说明 显示设备检查的结果。

附加信息	读操作	操作员
	写操作	-

设备具备发现和报告任何因为不恰当安装条件引起的干扰。在此，测量值的幅度被监控，参照近端的干扰。

液位信号

菜单路径  诊断 → 设备检查 → 液位信号

条件 仅仪表检查后显示。

说明 显示液位信号检查的结果。

附加信息	读操作	操作员
	写操作	-

近端距离



菜单路径

☰☰ 诊断 → 设备检查 → 近端距离

条件

仅仪表检查后显示

说明

显示近距离区域设备检查的结果。

附加信息

读操作	操作员
写操作	-

索引

图标

《安全指南》 (XA) 6
 #blank# (参数) 129, 130

0 ... 9

0 % 值 (参数) 136, 144, 168
 100 % 值 (参数) 137, 145, 168

A

安全距离 (参数) 201, 216
 安全设置 (子菜单) 216
 安全指南
 基本 7
 Alarm (子菜单) 207
 Alarm hysteresis (参数) 215
 Analog I/O (子菜单) 140
 Analog IP (子菜单) 134

B

百分比值选择器 (参数) 163
 报警 (子菜单) 207
 报警 1 输入源 (参数) 162
 报警 2 输入源 (参数) 162
 报警模式 (参数) 208
 报警值 (参数) 211
 报警值源 (参数) 210
 背光显示 (参数) 226
 被测介质 7
 标定温度 (参数) 196
 标题栏 (参数) 225
 标题名称 (参数) 225
 表格模式 (参数) 206
 表格设置 (参数) 206
 波特率 (参数) 156, 163
 补救措施
 查看 85
 关闭 85

C

菜单
 操作 111
 设置 120
 诊断 236
 操作 (菜单) 111
 操作安全 7
 操作单元
 诊断信息 85
 测量钢丝热膨胀系数 (参数) 197
 测量液位 (参数) 113
 测温点位置 1 ... 24 (参数) 115
 测温点温度 1 ... 24 (参数) 114
 产品安全 8
 储罐参考高度 (参数) 121, 175
 储罐计算 (子菜单) 188
 储罐空高 (参数) 112
 储罐空高% (参数) 112
 储罐配置 (子菜单) 175

储罐液位 (参数) 111, 121, 176
 储罐液位% (参数) 111
 处置 97
 触点类型 (参数) 152
 传感器组态 (子菜单) 218
 错误事件类型 (参数) 147
 CTSh (子菜单) 195
 CTSh 模式 (参数) 195
 CTSh 修正值 (参数) 195

D

当前抑制距离 (参数) 123
 当前诊断信息 (参数) 236
 导波管 (参数) 196
 低低位+低位 报警 (参数) 214
 低低位报警 (参数) 213
 低低位报警值 (参数) 212
 低位报警 (参数) 213
 低位报警值 (参数) 212
 电流仿真值 (参数) 244
 电流模式 (参数) 141
 电流输出 N 仿真 (参数) 244
 订货号 (参数) 241
 DD 57
 Dip Freeze (参数) 111
 DIP 开关
 参见 写保护开关

E

Endress+Hauser 服务
 维护 95
 修理 97

F

返厂 97
 仿真 (子菜单) 243
 分隔符 (参数) 224
 分配 PV (参数) 167
 分配 QV (参数) 171
 分配 SV (参数) 169
 分配 TV (参数) 170
 分钟 (参数) 233
 浮点数字字节顺序 (参数) 157
 附件
 服务专用 100
 通信专用 100

G

高高位+高位 报警 (参数) 213
 高高位报警 (参数) 212
 高高位报警值 (参数) 211
 高级设置 (子菜单) 126
 高位报警 (参数) 213
 高位报警值 (参数) 211
 更换设备 96
 工作场所安全 7
 工作模式 (参数) 128, 134, 140, 150

- 固定电流 (参数) 142
- 固件 CRC (参数) 241
- 固件版本号 (参数) 240
- 故障模式 (参数) 143
- 故障排除 83
- 故障值 (参数) 144, 209
- 关闭 SIL/WHG (向导) 234
- 管理员 (子菜单) 235
- 过程变量 (参数) 136, 146
- 过程值 (参数) 136, 147
- GP Value 1 (参数) 118
- GP Value 2 (参数) 118
- GP Value 3 (参数) 118
- GP Value 4 (参数) 119
- H**
- 环境(空气)温度手动值 (参数) 179
- 环境(空气)温度源 (参数) 179
- 环境(空气)温度值 (参数) 113, 179
- 环境大气压力 (参数) 187
- 回波强度 (参数) 218
- 回波追踪 (子菜单) 220
- 回滞 (参数) 202
- HART 输出 (子菜单) 166
- HART Device(s) (子菜单) 128
- HART 短位号 (参数) 173
- HART 描述符 (参数) 173
- HART 日期代码 (参数) 174
- HART 设备 (子菜单) 127
- HART 消息 (参数) 174
- HTMS (子菜单) 200
- HTMS 模式 (参数) 200
- HyTD (子菜单) 190
- HyTD 模式 (参数) 190
- HyTD 修正值 (参数) 190
- J**
- 计量认证设置 CRC (参数) 241
- 检查结果 (参数) 246
- 近端距离 (参数) 247
- 距离 (参数) 113, 124, 218
- 距离仿真开关 (参数) 243
- 距离仿真值 (参数) 244
- K**
- 开始检查 (参数) 246
- 开始液位 (参数) 190
- 空罐高度 (参数) 121, 175
- 空气密度 (参数) 116, 181
- 扩展订货号 1 (参数) 242
- L**
- 历史记录复位 (参数) 220
- 量程百分比 (参数) 169
- 轮询地址 (参数) 128
- Language (参数) 221
- M**
- 盲区距离 (参数) 177
- 密度 (子菜单) 115, 181
- 密度单位 (参数) 229
- 密度手动值 (参数) 200
- 密度值 (参数) 200
- 模拟量输入 0% 值 (参数) 146
- 模拟量输入 100% 值 (参数) 146
- 模拟输入源 (参数) 142
- N**
- 年 (参数) 231
- NMT 测温点位置 (子菜单) 115
- NMT 测温点温度 (子菜单) 114
- NMT 测温点值 (子菜单) 114
- O**
- Observed density temperature (参数) 115
- P**
- P1 绝压/表压 (参数) 184
- P1 偏移量 (参数) 184
- P1 位置 (参数) 184
- P1(底部)手动值 (参数) 183
- P1(底部)源 (参数) 183
- P1(底部)值 (参数) 117, 183
- P3 绝压/表压 (参数) 186
- P3 偏移量 (参数) 186
- P3 位置 (参数) 186
- P3(顶部)手动值 (参数) 185
- P3(顶部)源 (参数) 185
- P3(顶部)值 (参数) 117, 185
- PV mA 选择器 (参数) 168
- PV 数据源 (参数) 166
- PV 值 (参数) 169
- Q**
- 奇偶校验 (参数) 156
- 气相密度 (参数) 116, 182
- 气相温度手动值 (参数) 180
- 气相温度源 (参数) 180
- 气相温度值 (参数) 114, 180
- 前导码数 (参数) 166
- 清除报警 (参数) 214
- 清洗
- 外部清洗 95
- 确认距离 (参数) 122
- QV 值 (参数) 172
- R**
- 热电偶类型 (参数) 135
- 人员要求 7
- 任何报警 (参数) 214
- 日 (参数) 232
- 日期/时间 (参数) 231, 237
- 日期/时间 (子菜单) 231
- 软件 ID (参数) 164
- Readback value (参数) 153
- RTD 类型 (参数) 134
- RTD 连接类型 (参数) 135
- S**
- 删除设备 (参数) 133

删除设备 (向导) 133
 上界面液位 (参数) 112
 上密度 (参数) 116
 上一条诊断信息 (参数) 236
 设备报警仿真 (参数) 243
 设备复位 (参数) 235
 设备更换 96
 设备检查 (子菜单) 246
 设备描述文件 57
 设备名称 (参数) 128, 241
 设备数量 (参数) 127
 设备位号 (参数) 120, 128, 173, 240
 设备信息 (子菜单) 240
 设备 ID (参数) 157
 设置 (菜单) 120
 设置 (子菜单) 156, 159, 163, 166
 设置访问密码 (参数) 235
 设置日期 (参数) 231
 设置液位 (参数) 122, 176
 生成抑制 (参数) 124
 失波输出模式 (参数) 216
 失波延迟时间 (参数) 216
 时间戳 (参数) 236, 237
 时间戳 1 ... 5 (参数) 239
 识别模式 (参数) 220
 事件类别
 说明 84
 信息图标 84
 事件文本 85
 视密度 (参数) 115, 181
 视密度源 (参数) 181
 输出密度 (参数) 131
 输出模拟 (参数) 152
 输出气相温度 (参数) 131
 输出温度 (参数) 131
 输出压力 (参数) 130
 输出液位 (参数) 132
 输出值 (参数) 145, 153
 输入/输出 (子菜单) 127
 输入访问密码 (参数) 126
 输入值 (参数) 137, 144, 151
 输入值 % (参数) 145
 输入值 mA (参数) 147
 输入值百分比 (参数) 148
 数值格式 (参数) 224
 数字量 1 选择器 (参数) 164
 数字量 Xx-x (子菜单) 150
 数字量输入源 (参数) 151
 水密度 (参数) 202
 水位 (参数) 113, 177
 水位手动值 (参数) 177
 水位输入源 (参数) 176
 锁定状态 (参数) 126
 SIL 序列确认 (向导) 234
 SV 值 (参数) 170

T
 探头位置 (参数) 138
 通信 (子菜单) 155

通信接口协议 (参数) 155
 通信协议版本 (参数) 159
 通信状态 (参数) 129
 通用参数 1 名称 (参数) 118
 通用参数值 (GP) (子菜单) 118
 TV 值 (参数) 171

V
 V1 输入选择器 (子菜单) 162
 V1 通信地址 (参数) 159

W
 外部清洗 95
 维护 95
 维修理念 96
 温度 (子菜单) 113, 178
 温度单位 (参数) 229
 文档功能 4
 文档资料
 功能 4
 WM550 address (参数) 164
 WM550 input selector (子菜单) 164

X
 系统产品 101
 系统单位 (子菜单) 228
 系统轮询地址 (参数) 166
 下界面液位 (参数) 112
 下密度 (参数) 117
 显示 (子菜单) 221
 显示对比度 (参数) 226
 显示格式 (参数) 221
 显示间隔时间 (参数) 225
 显示值 1 (参数) 222
 显示阻尼时间 (参数) 226
 现场显示单元
 参见 报警状态
 参见 诊断信息
 线路阻抗 (参数) 160
 线性化表格 (子菜单) 206
 线性膨胀系数 (参数) 196
 相对回波强度 (参数) 218
 向导
 关闭 SIL/WHG 234
 删除设备 133
 SIL 序列确认 234
 小时 (参数) 232
 小数位数 1 (参数) 223
 写保护
 通过写保护开关设置 52
 写保护开关 52
 信号强度 (参数) 218
 信息 (子菜单) 173, 218
 形变系数 (参数) 191
 序列号 (参数) 240

Y
 压力 (子菜单) 117, 183
 压力单位 (参数) 229
 液位 (子菜单) 111, 175

- 液位传输范围 (参数) 160
- 液位信号 (参数) 246
- 液相温度手动值 (参数) 178
- 液相温度源 (参数) 125, 178
- 液相温度值 (参数) 114, 178
- 仪表电流 (参数) 139
- 抑制距离 (参数) 123
- 应用 7
 - 其他风险 7
- 应用 (子菜单) 175
- 硬件写保护 52
- 用户角色 (参数) 126
- 用于 SIL/WHG (参数) 148, 153
- 有盖储罐 (参数) 195
- 预期的 SIL/WHG 链 (参数) 149, 154
- 预设置单位 (参数) 120, 228
- 月 (参数) 232
- 运行时间 (参数) 237

- Z**
- 长度单位 (参数) 228
- 诊断
 - 信息图标 84
- 诊断 (菜单) 236
- 诊断 1 ... 5 (参数) 239
- 诊断列表 94
- 诊断列表 (子菜单) 239
- 诊断事件 84, 85
- 诊断信息 84
 - FieldCare 87
- 指定用途 7
- 中密度 (参数) 116
- 重启后的运行时间 (参数) 237
- 重新标定 95
- 状态信号 84, 87
- 自诊断事件仿真 (参数) 243
- 子菜单
 - 安全设置 216
 - 报警 207
 - 储罐计算 188
 - 储罐配置 175
 - 传感器组态 218
 - 仿真 243
 - 高级设置 126
 - 管理员 235
 - 回波追踪 220
 - 密度 115, 181
 - 日期/时间 231
 - 设备检查 246
 - 设备信息 240
 - 设置 156, 159, 163, 166
 - 输入/输出 127
 - 数字量 Xx-x 150
 - 通信 155
 - 通用参数值(GP) 118
 - 温度 113, 178
 - 系统单位 228
 - 显示 221
 - 线性化表格 206
 - 信息 173, 218
 - 压力 117, 183
 - 液位 111, 175
 - 应用 175
 - 诊断列表 239
 - Alarm 207
 - Analog I/O 140
 - Analog IP 134
 - CTSh 195
 - HART 输出 166
 - HART Device(s) 128
 - HART 设备 127
 - HTMS 200
 - HyTD 190
 - NMT 测温点位置 115
 - NMT 测温点温度 114
 - NMT 测温点值 114
 - V1 输入选择器 162
 - WM550 input selector 164
 - 总线终端电阻 (参数) 157
 - 阻尼因子 (参数) 138, 148, 215
 - 最低探头温度 (参数) 137
 - 最高探头温度 (参数) 138
 - 最小压力 (参数) 201
 - 最小液位 (参数) 201



www.addresses.endress.com
